



Robert Bosch Power Tools GmbH
70538 Stuttgart
GERMANY

www.bosch-pt.com

1 609 92A 3FU (2016.11) | / 23



1 609 92A 3FU

GLI 10.8V-300 Professional



en Original instructions
ko 사용 설명서 원본





2 |

English.....	Page	6
한국어.....	페이지	16

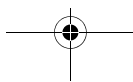
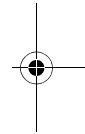
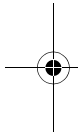



GLI 10.8V-300

4 |

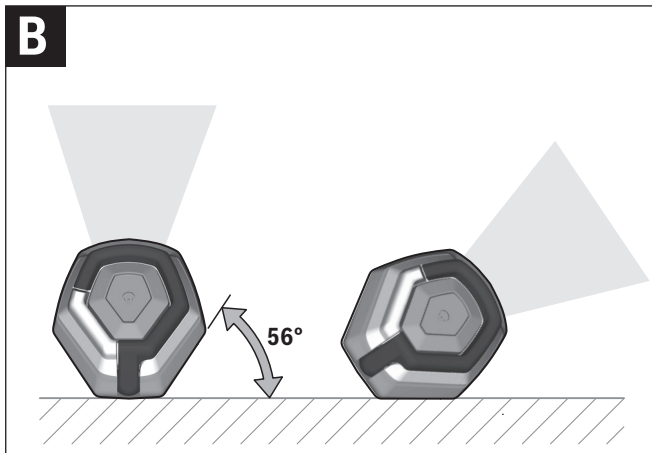
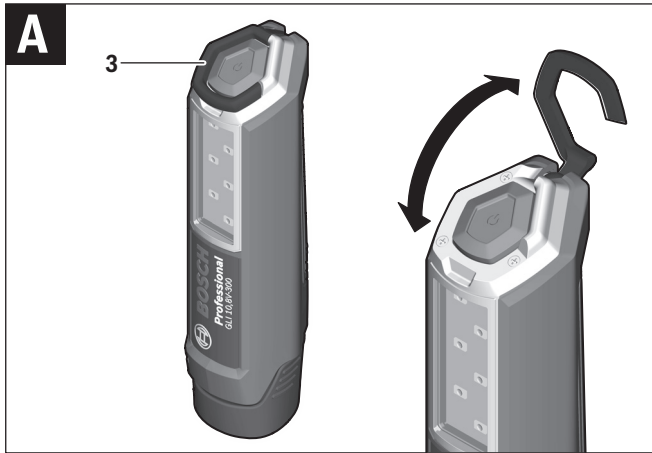



GBA 10,8V..

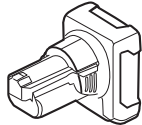

GBA 10,8V..



AL 1115 CV

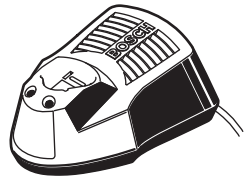

AL 1130 CV

English

Safety Notes

Safety Warnings for Cordless Worklights



Read all safety warnings and all instructions. Failure to follow the warnings and instructions may result in electric shock, fire and/or serious injury.

- ▶ **Please read and observe all safety warnings and instructions enclosed with the battery or the power tool with which the battery was provided.**
- ▶ **Handle the cordless worklight with care.** The cordless worklight generates intense heat, which leads to increased danger of fire and explosion.
- ▶ **Do not work with the cordless worklight in hazardous areas.**
- ▶ **After the automatic shut-off of the cordless worklight, do not continue to press the On/Off button.** The battery could become damaged.
- ▶ **Do not direct the light beam at persons or animals and do not stare into the light beam yourself (not even from a distance).**
- ▶ **Use only original Bosch accessories.**
- ▶ **Do not cover the lamp head while operating the cordless worklight.** The lamp head heats up during operation and can cause burns when the heat accumulates.
- ▶ **Do not use the cordless worklight in road traffic.** The cordless worklight is not approved for illumination in road traffic.
- ▶ **Before any work on the cordless worklight itself (e. g. assembling, maintenance, etc.), as well as when transporting and storing, remove the battery from the cordless worklight.**
- ▶ **Do not allow children to use the cordless worklight.** It is intended for professional use. Children can unintentionally blind themselves or other persons.
- ▶ **Do not open the battery.** Danger of short-circuiting.



Protect the battery against heat, e. g., against continuous intense sunlight, fire, water, and moisture. Danger of explosion.

- ▶ **When battery pack is not in use, keep it away from other metal objects like paper clips, coins, keys, nails, screws, or other small metal objects that can make a connection from one terminal to another.** Shorting the battery terminals together may cause burns or a fire.

- ▶ **Under abusive conditions, liquid may be ejected from the battery; avoid contact. If contact accidentally occurs, flush with water. If liquid contacts eyes, additionally seek medical help.** Liquid ejected from the battery may cause irritations or burns.
- ▶ **In case of damage and improper use of the battery, vapours may be emitted. Ventilate the area and seek medical help in case of complaints.** The vapours can irritate the respiratory system.
- ▶ **Recharge only with the charger specified by the manufacturer.** A charger that is suitable for one type of battery pack may create a risk of fire when used with another battery pack.
- ▶ **Use the battery only in conjunction with your Bosch product.** This measure alone protects the battery against dangerous overload.
- ▶ **The battery can be damaged by pointed objects such as nails or screwdrivers or by force applied externally.** An internal short circuit can occur and the battery can burn, smoke, explode or overheat.

Product Description and Specifications

Intended Use

The cordless worklight is intended for mobile illumination in limited space and for limited time in dry indoor and outdoor areas and is not suitable for general room lighting.

Product Features

The numbering of the product features refers to the illustration of the cordless worklight on the graphics page.

- 1 Lamp head
- 2 On/Off switch
- 3 Utility hook
- 4 Battery unlocking button*
- 5 Battery pack*

***Accessories shown or described are not part of the standard delivery scope of the product. A complete overview of accessories can be found in our accessories program.**

8 | English

Technical Data

Cordless Worklight		GLI 10.8V-300
Article number		3 601 DA1 0..
Rated voltage	V=	10.8
Lighting duration, approx.	min/Ah	180
Weight according to EPTA-Procedure 01:2014	kg	0.32 – 0.52*
Luminous flux	lm	300
Permitted ambient temperature		
– during charging	°C	0...+45
– during operation** and during storage	°C	-20...+50
Recommended batteries		GBA 10,8V..
Recommended chargers		AL 11.. CV

The colour rendition of illuminated objects can be distorted.

* depending on the battery pack being used

** limited performance at temperatures < 0 °C

Assembly**Battery Charging (Accessory)**

Note: The battery supplied is partially charged. To ensure full capacity of the battery, completely charge the battery in the battery charger before using your power tool for the first time.

The lithium-ion battery can be charged at any time without reducing its service life. Interrupting the charging procedure does not damage the battery.

The lithium-ion battery is protected against deep discharging by the "Electronic Cell Protection (ECP)". When the battery is empty, the cordless worklight is switched off by means of a protective circuit.

► **Do not continue to press the On/Off switch after the cordless worklight has been automatically switched off.** The battery can be damaged.

To remove the battery **5**, press the unlocking button **4** and pull the battery out of the cordless worklight. **Do not exert any force.**

Observe the notes for disposal.

Operation

Initial Operation

Inserting the battery

Insert the charged battery **5** into the battery port until it can be felt to engage and is seated flush.

Switching On and Off

To **start** the cordless worklight, press the On/Off switch **2**.

To **switch off** the cordless worklight, press the On/Off switch **2** again.

To save energy, only switch the cordless worklight on when using it.

Working Advice

Utility Hook (see figure A)

You can use the utility hook **3** to attach the cordless worklight to an object.

Aligning the Cordless Worklight (see figure B)

The cordless worklight can be used standing up, hanging or lying down. Its hexagonal shape enables the light to be aligned according to its use.

Maintenance and Service

Maintenance and Cleaning

When the battery is no longer operative, please refer to an authorised after-sales service agent for Bosch power tools.

The cordless worklight is maintenance-free and contains no components that must be replaced or maintained.

The light source cannot be replaced. If the light source is defective, the entire cordless worklight has to be replaced.

To avoid damage, clean the plastic lens of the cordless worklight only with a dry, soft cloth. Do not use cleaning agents or solvent.

After-sales Service and Application Service

Our after-sales service responds to your questions concerning maintenance and repair of your product as well as spare parts. Exploded views and information on spare parts can also be found under:

www.bosch-pt.com



10 | English



Bosch's application service team will gladly answer questions concerning our products and their accessories.

In all correspondence and spare parts orders, please always include the 10-digit article number given on the nameplate of the product.

People's Republic of China

China Mainland

Bosch Power Tools (China) Co., Ltd.
567, Bin Kang Road
Bin Jiang District 310052
Hangzhou, P. R. China
Service Hotline: 4008268484
Fax: (0571) 87774502
E-Mail: contact.ptcn@cn.bosch.com
www.bosch-pt.com.cn

HK and Macau Special Administrative Regions

Robert Bosch Hong Kong Co. Ltd.
21st Floor, 625 King's Road
North Point, Hong Kong
Customer Service Hotline: +852 2101 0235
Fax: +852 2590 9762
E-Mail: info@hk.bosch.com
www.bosch-pt.com.hk

Indonesia

PT Robert Bosch
Palma Tower 10th Floor
Jl. RA Kartini II-S Kaveling 6 Sek II
Pondok Pinang, Kebayoran Lama
Jakarta Selatan 12310
Indonesia
Tel.: (021) 3005 5800
Fax: (021) 3005 5801
E-Mail: boschpowertools@id.bosch.com
www.bosch-pt.co.id

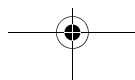
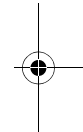
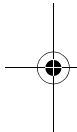

Philippines

Robert Bosch, Inc.
28th Floor Fort Legend Towers,
3rd Avenue corner 31st Street,
Fort Bonifacio Global City,
1634 Taguig City, Philippines
Tel.: (02) 8703871
Fax: (02) 8703870
matheus.contiero@ph.bosch.com
www.bosch-pt.com.ph

Bosch Service Center:
9725-27 Kamagong Street
San Antonio Village
Makati City, Philippines
Tel.: (02) 8999091
Fax: (02) 8976432
E-Mail: rosalie.dagdagan@ph.bosch.com

Malaysia

Robert Bosch Sdn. Bhd.
No. 8A, Jalan 13/6
G.P.O. Box 10818
46200 Petaling Jaya
Selangor, Malaysia
Tel.: (03) 79663194
Fax: (03) 79583838
E-Mail: cheehoe.on@my.bosch.com
Toll-Free: 1800 880188
www.bosch-pt.com.my



12 | English



Thailand

Robert Bosch Ltd.
Liberty Square Building
No. 287, 11 Floor
Silom Road, Bangrak
Bangkok 10500
Tel.: 02 6393111
Fax: 02 2384783
Robert Bosch Ltd., P. O. Box 2054
Bangkok 10501, Thailand
www.bosch.co.th

Bosch Service – Training Centre
La Salle Tower Ground Floor Unit No.2
10/11 La Salle Moo 16
Srinakharin Road
Bangkaew, Bang Plee
Samutprakarn 10540
Thailand
Tel.: 02 7587555
Fax: 02 7587525

Singapore

Powerwell Service Centre Ptd Ltd
65 Ubi Crescent, #06-03 Hola Centre
Singapore 408559
Tel.: 6746 9770/71
Fax: 6746 9760
E-Mail: powerwellsc@gmail.com
Toll-Free: 1800 3338333
www.bosch-pt.com.sg

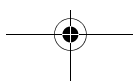
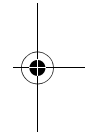
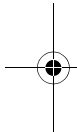

Vietnam

Robert Bosch Vietnam Co. Ltd
13th Floor , 194 Golden Building
473 Dien Bien Phu Street
Ward 25, Binh Thanh District
84 Ho Chi Minh City
Vietnam
Tel.: (08) 6258 3690
Fax: (08) 6258 3692
Hotline: (08) 6250 8555
E-Mail: tuvankhachhang-pt@vn.bosch.com
www.bosch-pt.com.vn
www.baohanhbosch-pt.com.vn

Australia, New Zealand and Pacific Islands

Robert Bosch Australia Pty. Ltd.
Power Tools
Locked Bag 66
Clayton South VIC 3169
Customer Contact Center
Inside Australia:
Phone: (01300) 307044
Fax: (01300) 307045
Inside New Zealand:
Phone: (0800) 543353
Fax: (0800) 428570
Outside AU and NZ:
Phone: +61 3 95415555
www.bosch-pt.com.au
www.bosch-pt.co.nz

Egypt

Unimar
20 Markaz kadmat
El tagmoa EL Aoul – New Cairo
Tel: +2 02 224 76091 - 95 / + 2 02 224 78072 - 73
Fax: +2 02 224 78075
E-Mail: adelzaki@unimaregypt.com

14 | English

Ethiopia

Forever plc
Kebele 2,754, BP 4806,
Addis Ababa , Ethiopia
Tel: +251 111 560 600, +251 111 560 600
E-Mail: foreverplc@ethionet.et

Nigeria

C. Woermann Ltd.
P.O. Box 318
6, Badejo Kalesanwo Street
Matori Industrial Estate
Lagos, Nigeria
Tel: +234 17 736 498, +234 17 730 904
E-Mail: d.kornemann@woermann-nigeria.com

Republic of South Africa

Customer service

Hotline: (011) 6519600

Gauteng – BSC Service Centre

35 Roper Street, New Centre
Johannesburg
Tel.: (011) 4939375
Fax: (011) 4930126
E-Mail: bsctools@icon.co.za

KZN – BSC Service Centre

Unit E, Almar Centre
143 Crompton Street
Pinetown
Tel.: (031) 7012120
Fax: (031) 7012446
E-Mail: bsc.dur@za.bosch.com

Western Cape – BSC Service Centre

Democracy Way, Prosperity Park
Milnerton
Tel.: (021) 5512577
Fax: (021) 5513223
E-Mail: bsc@zsd.co.za

Bosch Headquarters

Midrand, Gauteng
Tel.: (011) 6519600
Fax: (011) 6519880
E-Mail: rbsa-hq.pts@za.bosch.com

Transport

The contained lithium-ion batteries are subject to the Dangerous Goods Legislation requirements. The user can transport the batteries by road without further requirements.

When being transported by third parties (e.g.: air transport or forwarding agency), special requirements on packaging and labelling must be observed. For preparation of the item being shipped, consulting an expert for hazardous material is required.

Dispatch batteries only when the housing is undamaged. Tape or mask off open contacts and pack up the battery in such a manner that it cannot move around in the packaging.

Please also observe possibly more detailed national regulations.

Disposal



Cordless worklights, battery packs, accessories and packaging should be sorted for environmental-friendly recycling.

Do not dispose of cordless worklights and batteries/rechargeable batteries into household waste!

Only for EC countries:



According to the European Guideline 2012/19/EU for Waste Electrical and Electronic Equipment, cordless worklights that are no longer usable, and according to the European Guideline 2006/66/EC, defective or used battery packs/batteries, must be collected separately and disposed of in an environmentally correct manner.

16 | 한국어

Batteries no longer suitable for use can be directly returned at:

Great Britain

Robert Bosch Ltd. (B.S.C.)
P.O. Box 98
Broadwater Park
North Orbital Road
Denham
Uxbridge
UB 9 5HJ

At www.bosch-pt.co.uk you can order spare parts or arrange the collection of a product in need of servicing or repair.

Tel. Service: (0344) 7360109

E-Mail: boschservicecentre@bosch.com

Battery packs/batteries:

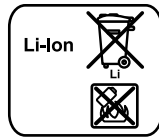

Li-ion:

Please observe the instructions in section "Transport", page 15.

Subject to change without notice.

한국어

안전 수칙

충전 랜턴용 안전 수칙



모든 안전수칙과 지시 사항을 상세히 읽고 지켜야 합니다. 다 음의 안전수칙과 지시 사항을 준수하지 않으면 화재 위험이 있 으며 감전 혹은 중상을 입을 수 있습니다.

▶ 충전용 배터리 혹은 배터리와 함께 공급되는 전동공구에 첨부된 모든 안 전 수칙과 지시 사항을 읽고 준수하십시오.

한국어 | 17

- ▶ 충전 램편을 조심스럽게 취급하십시오. 충전 램편에 강한 열이 발생하여, 화재나 폭발 위험이 높아질 수 있습니다.
 - ▶ 충전 램편을 폭발 위험이 있는 환경에서 사용하지 마십시오.
 - ▶ 충전 램편이 자동으로 꺼진 경우 전원 스위치를 계속 누르지 마십시오. 배터리가 손상될 수 있습니다.
 - ▶ 램편 빛이 사람이나 동물에 향하지 않도록 하고 먼거리에서라도 직접 광선 안으로 들여다 보지 마십시오.
 - ▶ 반드시 보쉬 순정 액세서리만을 사용하십시오.
 - ▶ 충전 램편이 켜져 있는 동안 램편 헤드를 가리지 마십시오. 램편 헤드가 작동 중에 뜨거워져 열이 축적되면 화상을 입을 수 있습니다.
 - ▶ 충전 램편을 도로 교통 시 사용하지 마십시오. 충전 램편으로 차량 도로를 비추는데 사용하면 안됩니다.
 - ▶ 충전 램편에 조립 및 정비 등 각종 작업을 하기 전에, 혹은 운반하거나 보관하기 전에 충전 램편에서 배터리를 빼놓으십시오.
 - ▶ 어린이가 충전 램편을 사용하지 않도록 하십시오. 이는 전문가용입니다. 어린이가 실수로 자신에게 혹은 다른 사람에게 비추어 눈부시게 할 수 있기 때문입니다.
 - ▶ 배터리를 분해하지 마십시오. 단락이 발생할 위험이 있습니다.
- 

배터리를 태양 광선 등 고열에 장시간 노출되지 않도록 하고 물을, 수분이 있는 곳에 두지 마십시오. 폭발할 위험이 있습니다.
- ▶ 배터리를 사용하지 않을 때는 각 극 사이에 브리징 상태가 생길 수 있으므로 페이퍼 클립, 동전, 열쇠, 못, 나사 등 유사한 금속성 물체와 멀리하여 보관하십시오. 배터리 극 사이에 쇼트가 일어나 화상을 입거나 화재를 유발할 수 있습니다.
 - ▶ 배터리를 잘못 사용했을 경우 누수가 생길 수 있습니다. 이 경우 배터리에 닿지 않도록 하십시오. 만일 피부에 접하게 되었다면 물로 깨끗이 닦아 내십시오. 액체가 눈에 들어갔을 경우 물로 닦아내고 의사와 상담하십시오. 배터리에서 흘러 나오는 액체는 피부에 자극을 주거나 화상을 유발할 수 있습니다.
 - ▶ 배터리가 손상되었거나 잘못 사용될 경우 증기가 발생할 수 있습니다. 작업장을 환기시키고, 필요한 경우 의사와 상담하십시오. 증기로 인해 호흡기가 자극될 수 있습니다.

18 | 한국어

- ▶ 배터리를 충전할 때 제조 회사가 추천하는 충전기만을 사용하십시오. 특정 제품의 배터리를 위해 생산된 충전기에 적합하지 않은 다른 배터리를 충전할 경우 화재 위험이 있습니다.
- ▶ 귀하의 보쉬 제품용으로 나와있는 배터리만 사용하십시오. 그래야만 배터리가 위험하게 과부하되는 것을 방지할 수 있습니다.
- ▶ 못이나 스크류 드라이버 같은 뾰족한 물체 또는 외부에서 오는 충격 등으로 인해 배터리가 손상될 수 있습니다. 내부 단락이 발생하여 배터리가 타거나 연기가 발생하고, 폭발 또는 과열될 수 있습니다.

제품 및 성능 소개

규정에 따른 사용

충전 랜턴은 휴대용으로 점등하기 위한 용도로 개발되었으며, 일반 공간 조명에는 적합하지 않습니다.

제품의 주요 명칭

제품의 주요 명칭에 표기되어 있는 번호는 충전 랜턴 그림이 나와있는 면을 참고하십시오.

- 1 랜턴 헤드
- 2 전원 스위치
- 3 톱 길이 고리
- 4 배터리 해제 버튼*
- 5 배터리*

*도면이나 설명서에 나와있는 액세서리는 표준 공급부품에 속하지 않습니다. 전체 액세서리는 저희 액세서리 프로그램을 참고하십시오.

제품 사양

충전 랜턴	GLI 10.8V-300	
제품 번호		3 601 DA1 0..
정격 전압	V=	10.8
사용 시간, 약	min/Ah	180
EPTA 공정 01:2014 에 따른 중량	kg	0.32 - 0.52*

조명을 받은 개체는 컬러가 다르게 보일 수 있습니다.

* 사용하는 배터리에 따라 상이

** 온도가 0 °C 보다 낮은 경우 성능 제한 있음

한국어 | 19

충전 랜턴		GLI 10.8V-300	
광속	lm	300	
허용되는 주변 온도			
- 충전 시	°C	0...+45	
- 작동 시** 및 보관 시	°C	- 20...+50	
권장 배터리		GBA 10,8V..	
권장하는 충전기		AL 11.. CV	

조명을 받은 개체는 컬러가 다르게 보일 수 있습니다.

* 사용하는 배터리에 따라 상이

** 온도가 0 °C 보다 낮은 경우 성능 제한 있음

조립

배터리 충전하기 (별매 액세서리)

참고 : 배터리는 일부 충전되어 공급됩니다. 배터리의 성능을 완전하게 보장하기 위해서는 처음 사용하기 전에 배터리를 완전히 충전기에 충전하십시오.

리튬이온 배터리는 항상 충전할 수 있으며, 이로 인해 수명이 단축되지 않습니다. 충전을 하다 중간에 중지해도 배터리가 손상되지 않습니다.

리튬 이온 배터리는 “전자 셀 보호 기능 (ECP)” 이 있어 과도하게 방전되지 않습니다. 배터리가 방전되면 충전 랜턴의 안전 스위치가 작동하여 불이 꺼집니다.

▶ **충전 랜턴이 자동으로 작동이 중단된 경우 전원 스위치를 계속 누르지 마십시오.** 이로 인해 배터리가 손상될 수 있습니다.

배터리 5 를 분리하려면 배터리 해제 버튼 4 를 누른 상태로 충전 랜턴에서 배터리를 당겨 빼내십시오. **무리하게 힘을 가하지 마십시오.**

처리에 관련된 지시 사항을 준수하십시오.

20 | 한국어

작동

기계 시동

배터리 장착하기

충전된 배터리 5 를 확실히 걸리는 소리가 날 때까지 배터리 홀더에 일직선이 되도록 안으로 끼우십시오 .

전원 스위치 작동

충전 랜턴을 **작동하려면** 전원 스위치 2 를 누릅니다 .

충전 랜턴의 **스위치를 끄려면** 전원 스위치 2 를 다시 누릅니다 .

에너지를 절약하기 위해 사용할 때만 충전 랜턴을 켜십시오 .

사용방법

톱 길이 고리 (그림 A 참조)

톱 길이 고리 3 을 이용하여 충전 랜턴을 물건에 고정할 수 있습니다 .

충전 랜턴 사용 위치 정하기 (그림 B 참조)

충전 랜턴을 똑바로 세우거나 , 벽에 걸거나 혹은 눕힌 상태로 사용할 수 있습니다 . 육각형 모양이라 사용하는 상황에 맞춰 조명 방향을 조정할 수 있습니다 .

보수 정비 및 서비스

보수 정비 및 유지

배터리 기능에 문제가 있으면 보쉬 지정 전동공구 서비스 센터에 문의하십시오 .

충전 랜턴은 보수 정비가 필요 없으며 교환해 주어야 할 부품이 없습니다 .

광원을 교체할 수 없습니다 . 광원에 결함이 있는 경우 , 충전 랜턴 전체를 교체해야 합니다 .

충전 랜턴의 플라스틱 렌즈가 손상되지 않도록 마른 부드러운 천으로 닦아 주십시오 . 이때 세제나 용제를 사용하지 마십시오 .

보쉬 AS 및 고객 상담

보쉬는 귀하의 제품 및 수리에 관한 문의를 받고 있습니다.
AS 센터 정보 및 제품에 대한 고객 상담은 하기 고객 콜센터 및 이메일 상담을 이용해주시기 바랍니다.

고객 콜센터 : 080-955-0909

이메일 상담 : Bosch-pt.hotline@kr.bosch.com

문의나 대체 부품 주문 시에는 반드시 제품 네임 플레이트에 있는 10 자리의 부품번호를 알려 주십시오.

Bosch Korea, RBKR
Mechanics and Electronics Ltd.
PT/SAX-ASA
298 Bojeong-dong Giheung-gu
Yongin-si, Gyeonggi-do, 446-913
Republic of Korea
080-955-0909

운반

포함되어 있는 리튬이온 배터리는 위험물 관련 규정을 따라야 합니다. 사용자가 별도의 요구사항 없이 배터리를 직접 도로 상에서 운반할 수 있습니다. 제 3 자를 통해 운반할 경우 (항공 운송이나 운송 회사 등) 포장과 표기에 관한 특별한 요구 사항을 준수해야 합니다. 이 경우 발송 준비를 위해 위험물 전문가와 상담해야 합니다.

표면이 손상되지 않은 배터리만을 사용하십시오. 배터리의 접촉 단자면을 덮어 붙인 상태로 내부에서 움직이지 않도록 배터리를 포장하십시오.

또한 이와 관련한 국내 규정을 준수하십시오.

처리

 충전 랜턴, 배터리, 액세서리 및 포장재는 친환경적으로 재활용할 수 있도록 분류해야 합니다.

충전 랜턴과 충전용 배터리 / 배터리를 가정용 쓰레기로 처리하지 마십시오!

22 | 한국어

EU 국가만 해당 :



더이상 사용할 수 없는 충전 랜턴 및 결합이 있거나 사용한 충전용 배터리 / 배터리는 폐전자제품 및 폐전기제품에 관한 유럽 가이드라인 2012/19/EU 및 가이드라인 2006/66/EG 에 따라 분리 수거하여 환경 규정에 맞춰 재활용해야 합니다.

충전용 배터리 / 배터리 :

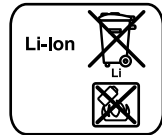

Li-Ion:

“운반” 내용에 나와 있는 주의 사항을 준수하십시오 (21 페이지).

위 사항은 사전 예고 없이 변경될 수도 있습니다 .