

Robert Bosch Power Tools GmbH
70538 Stuttgart
GERMANY

www.bosch-pt.com

1 609 92A 3XA (2017.06) AS / 155



1 609 92A 3XA

GCY 30-4 Professional



en Original instructions	id Petunjuk-Petunjuk untuk Penggunaan
fr Notice originale	Orisinal
pt Manual original	vi Bản gốc hướng dẫn sử dụng
cn 正本使用说明书	ar تعليمات التشغيل الأصلية
tw 原始使用說明書	fa دفترچه راهنمای اصلی
th หนังสือคู่มือการใช้งาน ฉบับต้นแบบ	





2 |



English	Page 11
Français	Page 39
Português	Página 53
中文	页 66
中文	頁 77
ภาษาไทย	หน้า 88
Bahasa Indonesia	Halaman 101
Tiếng Việt	Trang 113
عربي	صفحة 143
فارسی	صفحه 153

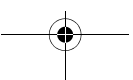
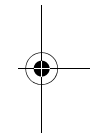
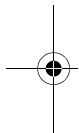

3

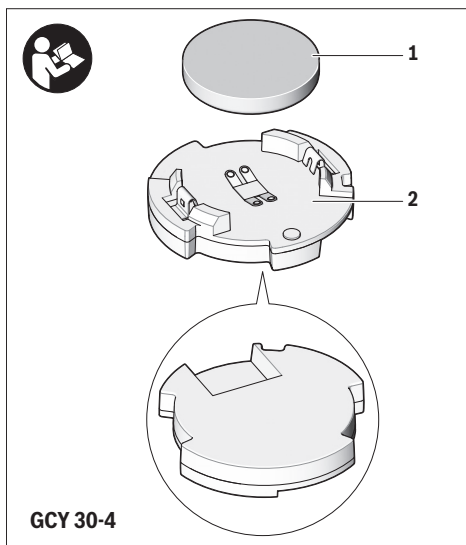

Bosch Power Tools

1 609 92A 3XA | (28.6.17)

4 |

A1

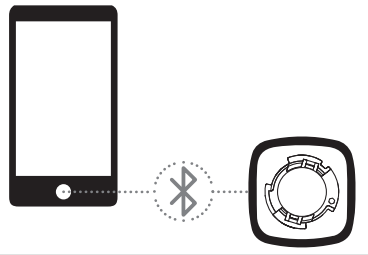

A2

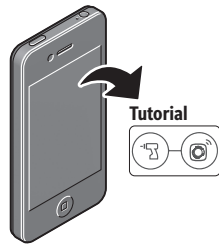

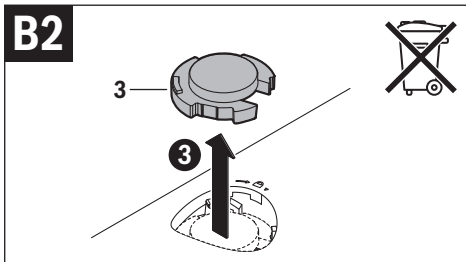
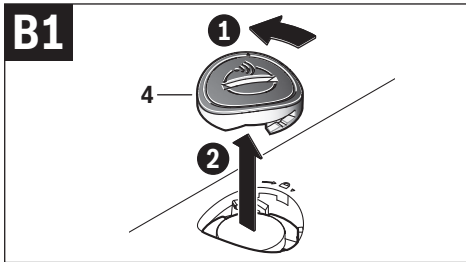

6 |

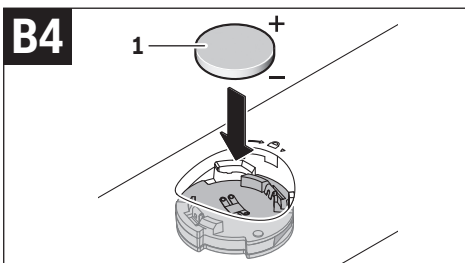
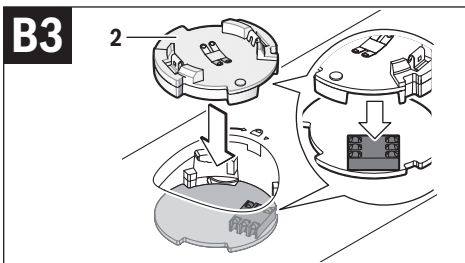

1 609 92A 3XA | (28.6.17)

Bosch Power Tools

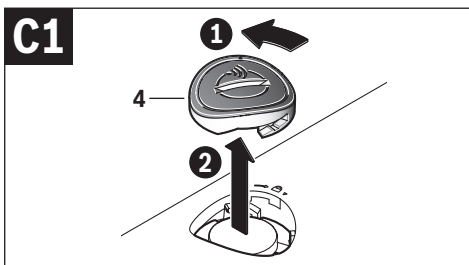
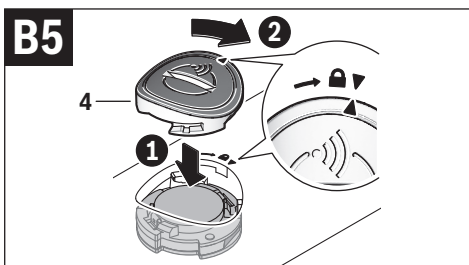

8 |

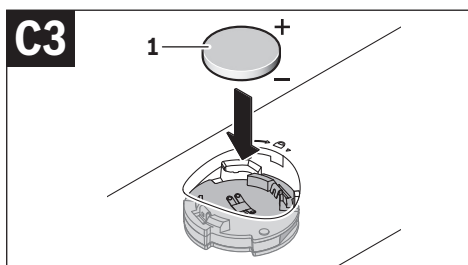
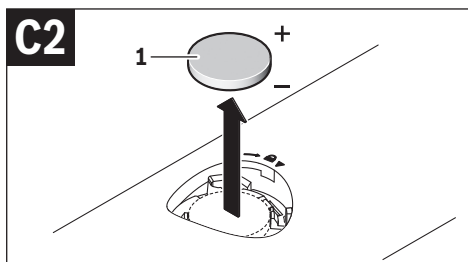

1 609 92A 3XA | (28.6.17)

Bosch Power Tools

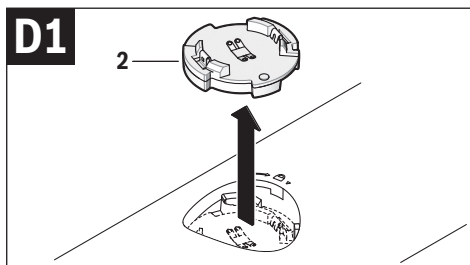
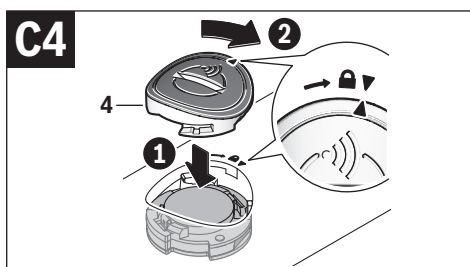



10 |



D2

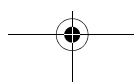
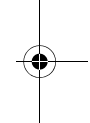
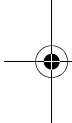
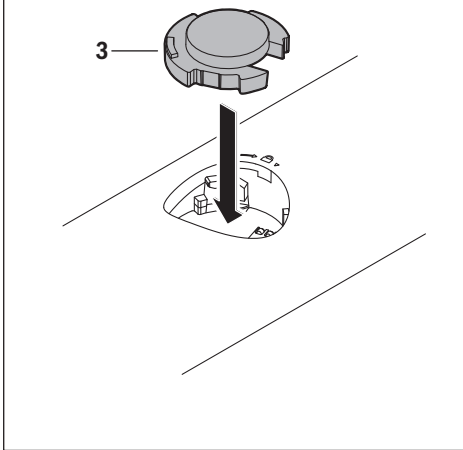

English

Safety Notes



All instructions must be read and observed in order to enable work with the GCY 30-4 to be carried out safely. Store these instructions in a safe place and provide them when transferring the GCY 30-4 or any power tool equipped with it to a third party.

- ▶ **Only use batteries listed in this operating manual.** Do not use any other button cells or other forms of electrical power supply.
- ▶ **Ensure that battery replacement is carried out properly.** There is a risk of explosion.
- ▶ **Please note that the Bluetooth® module is powered by a button cell.**
Never swallow button cells. Swallowing button cells can result in severe internal burns within two hours and can cause death.

12 | English



Ensure that the button cells are kept out of the reach of children. If you suspect that someone has swallowed a button cell or that a button cell has entered someone's body in another way, seek medical attention immediately.

- ▶ **Stop using the *Bluetooth*® module if you cannot close the cover.** Remove the button cell and have it repaired.
- ▶ **Do not attempt to recharge the button cells and do not short circuit the button cell.** The button cell may leak, explode, catch fire and cause personal injury.
- ▶ **Remove and dispose of drained batteries correctly.** Drained batteries may leak and damage the *Bluetooth*® module or cause personal injury.
- ▶ **Protect any object identified with a GCY 30-4 against heat and fire.** Prolonged exposure to sunlight and high temperatures (> 70 °C) may cause the battery to leak, explode, catch fire and cause personal injury.
- ▶ **Do not damage the button cell and or take the button cell apart.** The button cell may leak, explode, catch fire and cause personal injury.

English | 13

- ▶ **Do not allow damaged button cells to come into contact with water.** Leaking lithium may mix with water to create hydrogen, which could cause a fire, an explosion, or personal injury.
- ▶ **The Bluetooth® Low Energy Module GCY 30-4 is equipped with a radio interface. Local operating restrictions, e.g. in aircraft or hospitals, must be observed.**
- ▶ **Use the Bluetooth® Low Energy Module GCY 30-4 only in power tools intended for it. Read the operating instructions of the power tool you are using.**

Product Description and Specifications

The Bluetooth® word mark and logos are registered trademarks owned by Bluetooth SIG, Inc. and any use of such marks by Robert Bosch Power Tools GmbH is under licence.

Intended Use

The Bluetooth® Low Energy Module GCY 30-4 enables the personalisation and status checking of a power tool and the trans-

14 | English

fer of settings and data based on *Bluetooth*[®] wireless technology. The data transfer must be approved by the user.

Information about the connectivity functions offered can be found in the application (app) **Bosch Toolbox** or in the operating instructions of the power tool you are using.

Product Features

The numbering of the product features refers to the illustrations on the graphics pages.

- 1 Button cell
- 2 *Bluetooth*[®] Low Energy Module GCY 30-4
- 3 Placeholder *
- 4 Cover for *Bluetooth*[®] Low Energy Module GCY 30-4 *

***Accessories shown or described are not part of the standard delivery scope of the product. A complete overview of accessories can be found in our accessories program.**

Technical Data

<i>Bluetooth</i> [®] Low Energy Module	GCY 30-4
Article number	1 607 233 5D4

English | 15

Bluetooth® Low Energy Module GCY 30-4

Operating temperature -10 °C... +40 °C

Storage temperature -20 °C... +70 °C

Dimensions 7 x 30 x 30 mm

Weight according to EPTA-Procedure 01:2014 0.01 kg

Data transmissionBluetooth® Bluetooth® 4.1 (Low Energy) ^{A)}

Signal interval 8 s

Signal range maximum 30 m ^{B)}

Frequency range used 2402 – 2480 MHz

Output power < 1 mW

Power supplyBattery Button cell
(3 V lithium battery, CR 2032)

Battery service life, approx. 36 months

16 | English

A) The mobile terminal devices must be compatible with *Bluetooth*[®] Low Energy devices (version 4.1) and support the Generic Access Profile (GAP).

B) The signal range may vary greatly depending on external conditions, including the receiving device used. The *Bluetooth*[®] range may be significantly weaker inside closed rooms and through metallic barriers (e.g. walls, shelving units, cases, etc.).

System Requirements

Mobile terminal device (tablet, smartphone)	Android 4.3 (and above) iOS 9 (and above)
---	--

Mounting and Operation

Power supply

- ▶ **Remove the cover for the *Bluetooth*[®] Low Energy Module GCY 30-4 on the power tool, e.g. using a screwdriver or a large coin.** Using unsuitable objects can damage the electronics or the cover.
- To start using the product after purchasing it or to change the battery **1**, follow the illustrations on the graphics pages. Observe the following advice when doing so.

Initial Operation

(see figures B1 – B5)

Note: Store the placeholder **3** of the GCY 30-4 in a safe place. Re-insert the placeholder when transferring the power tool without GCY 30-4 to a third party.

Insert the battery **1** with the **plus terminal facing upwards** into the GCY 30-4 **2**. It is not necessary to push in the battery.

To initialise the GCY 30-4 after inserting the battery, press the On/Off switch of the power tool.

Battery Replacement

(see figures C1 – C4)

Only remove used batteries **1** using your fingers.

A warning will be displayed in the app before the battery is fully used up.

Removing the GCY 30-4

(see figures D1 – D2)

Do not use force to remove the GCY 30-4 **2**. Do not use any sharp or pointed tools.

Note: You may need to turn the power tool over to make it easier to remove the GCY 30-4.

18 | English

Initial Operation

Once the battery **1** has been inserted and the On/Off switch on the power tool is pressed, the GCY 30-4 will send out a continuous signal. The *Bluetooth*[®] signal will only be interrupted if the battery is drained or faulty or if it is removed.

You can find further information directly in the app from Bosch.

Installing and Setting Up the App (see figures A1 – A2)

In order to be able to use the GCY 30-4, you first have to install the app **Bosch Toolbox**.

- Download the app **Bosch Toolbox** from the corresponding app store (Apple App Store, Google Play Store).

Note: You will require a user account on the corresponding app store to do this.

- Then select the subitem **MyTools** in the app.
- The display of your mobile terminal device will show you all subsequent steps required to connect the power tool to the terminal device.



English | 19



Bosch offers a special application (app) for managing the inserted GCY 30-4 modules and determining their location.

- Open the website www.bosch-trackmytools.com and register.

After registration is complete, you will receive your access information.

- Download the app/web-based application **TrackMyTools** from the corresponding app store (Apple App Store, Google Play Store) and register using your access information.

You can now create and manage your inventory using the app/web-based application.

Note: You will require a user account on the corresponding app store to do this.

Note: First, fully complete the tutorial for the app. This will give you a better overview of how the connection is made and how the connectivity functions are used.

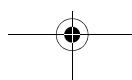
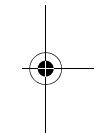
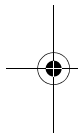



20 | English



Data Transmission via Bluetooth®

The transmission interval of the GCY 30-4 is 8 seconds. Depending on ambient conditions, several transmission intervals may be required before the GCY 30-4 is detected. If the GCY 30-4 is not detected, check the following:

- Is the distance to the mobile terminal device too great?
 - ▷ Reduce the distance between the mobile terminal device and the GCY 30-4.
- Is the battery too low or drained?
 - ▷ Change the battery.

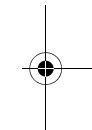
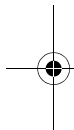

Maintenance and Service

Maintenance and Cleaning

Remove any dirt using a brush. Do not use any detergents or solvents.

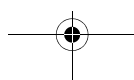

After-sales Service and Application Service

Our after-sales service responds to your questions concerning maintenance and repair of your product as well as spare parts. Exploded views and information on spare parts can also be found under:

www.bosch-pt.com

Bosch's application service team will gladly answer questions concerning our products and their accessories.

In all correspondence and spare parts orders, please always include the 10-digit article number given on the nameplate of the product.

Cambodia

Robert Bosch (Cambodia) Co., Ltd
Unit 8BC, GT Tower, 08th Floor, Street 169,
Czechoslovakia Blvd, Sangkat Veal Vong
Khan 7 Makara, Phnom Penh
VAT TIN: 100 169 511
Tel.: +855 23 900 685
Tel.: +855 23 900 660
www.bosch.com.kh



22 | English



People's Republic of China

China Mainland

Bosch Power Tools (China) Co., Ltd.
567, Bin Kang Road
Bin Jiang District 310052
Hangzhou, P. R. China
Tel.: 4008268484
Fax: (0571) 87774502
E-Mail: contact.ptcn@cn.bosch.com
www.bosch-pt.com.cn

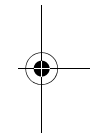
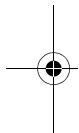

HK and Macau Special Administrative Regions

Robert Bosch Co. Ltd.
21st Floor, 625 King's Road
North Point, Hong Kong
Customer Service Hotline: +852 2101 0235
Fax: +852 2590 9762
E-Mail: info@hk.bosch.com
www.bosch-pt.com.hk

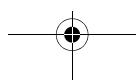



English | 23



India

Bosch Service Center
69, Habibullah Road, (Next to PSBB School), T. Nagar
Chennai – 600077
Phone: (044) 64561816

Bosch Service Center Rishyamook
85A, Panchkuin Road
New Delhi – 110001
Phone: (011) 43166190

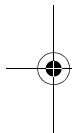

Bosch Service Center
79, Crystal Bldg., Dr. Annie Besant Road, Worli
Mumbai – 400018
Phone: (022) 39569936 / (022) 39569959 /
(022) 39569967 / (022) 24952071

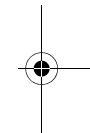

Bosch Power Tools

1 609 92A 3XA | (28.6.17)

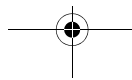



24 | English



Indonesia

PT Robert Bosch
Palma Tower 10th Floor
Jalan RA Kartini II-S Kaveling 6
Pondok Pinang, Kebayoran Lama
Jakarta Selatan 12310
Tel.: (21) 3005-5800
www.bosch-pt.co.id

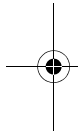

Malaysia

Robert Bosch Sdn. Bhd.(220975-V) PT/SMY
No. 8A, Jalan 13/6
46200 Petaling Jaya
Selangor
Tel.: (03) 79663194
Toll-Free: 1800 880188
Fax: (03) 79583838
E-Mail: kiathoe.chong@my.bosch.com
www.bosch-pt.com.my

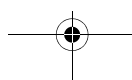
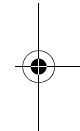



Pakistan

Robert Bosch Middle East FZE – Pakistan Liaison Office
2nd Floor Plaza # 10, CCA Block, DHA Phase 5
Lahore, 54810
Phone: +92(303)4444311
Email: Faisal.Khan@bosch.com

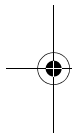

Philippines

Robert Bosch, Inc.
28th Floor Fort Legend Towers,
3rd Avenue corner 31st Street,
Fort Bonifacio, Global City,
1634 Taguig City
Tel.: (632) 8703871
Fax: (632) 8703870
www.bosch-pt.com.ph

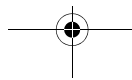
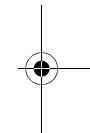



26 | English



Singapore

Powerwell Service Centre Ptd Ltd
Bosch Authorised Service Centre (Power Tools)
4012 Ang Mo Kio Ave 10, #01-02 TECHplace
Singapore 569628
Tel.: 6452 1770
Fax: 6452 1760
E-Mail: ask@powerwellsc.com
www.powerwellsc.com
www.bosch-pt.com.sg

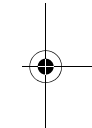
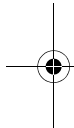

Thailand

Robert Bosch Ltd.
Liberty Square Building
No. 287, 11 Floor
Silom Road, Bangrak
Bangkok 10500
Tel.: 02 6393111
Fax: 02 2384783
Robert Bosch Ltd., P. O. Box 2054
Bangkok 10501
www.bosch.co.th

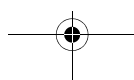



English | 27

Bosch Service – Training Centre
La Salle Tower Ground Floor Unit No.2
10/11 La Salle Moo 16
Srinakharin Road
Bangkaew, Bang Plee
Samutprakarn 10540
Tel.: 02 7587555
Fax: 02 7587525

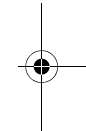
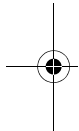

Vietnam
Branch of Bosch Vietnam Co., Ltd in HCMC
Floor 10, 194 Golden Building
473 Dien Bien Phu Street
Ward 25, Binh Thanh District, Ho Chi Minh City
Tel.: (08) 6258 3690
Fax: (08) 6258 3692
Hotline: (08) 6250 8555
www.bosch-pt.com.vn



Bosch Power Tools 1 609 92A 3XA | (28.6.17)

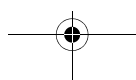



28 | English



**Armenia, Azerbaijan, Georgia, Kyrgyzstan, Mongolia,
Tajikistan, Turkmenistan, Uzbekistan**

TOO "Robert Bosch" Power Tools, After Sales Service
Rayimbek Ave., 169/1
050050, Almaty, Kazakhstan
Service Email: service.pt.ka@bosch.com
Official Website: www.bosch.com, www.bosch-pt.com

Bahrain

Hatem Al Juffali Technical Equipment Establishment.
Kingdom of Bahrain, Setra Highway, Al Aker Area
Phone: +966126971777-311
Fax: +97317704257
Email: h.berjas@ejab.com.sa

Egypt

Unimar
20 Markaz kadmat
El tagmoa EL Aoul – New Cairo
Phone: + 20 2224 76091-95
Phone: + 20 2224 78072-73
Fax: + 20 2224 78075
Email: adelzaki@unimaregypt.com

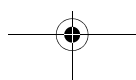



Iran

Robert Bosch Iran
3rd Floor, No 3, Maadiran Building
Aftab St., Khodami St., Vanak Sq.
Tehran 1994834571
Phone: +9821- 86092057

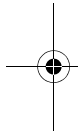

Iraq

Sahba Technology Group
Al Muthana airport road
Baghdad
Phone: +9647901906953
Phone Dubai: +97143973851
Email: bosch@sahbatechnology.com

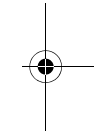

Jordan

Roots Arabia – Jordan
Nasser Bin Jameel street, Building 37 Al Rabiah
11194 Amman
Phone: +962 6 5545778
Email: bosch@rootsjordan.com

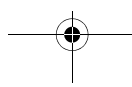



30 | English



Kuwait

Al Qurain Automotive Trading Company
Shuwaikh Industrial Area, Block 1, Plot 16, Street 3rd
P.O. Box 164 – Safat 13002
Phone: 24810844
Fax: 24810879
E-mail: josephkr@aaalmutawa.com

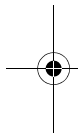

Lebanon

Tehini Hana & Co. S.A.R.L.
P.O. Box 90-449
Jdeideh
Dora-Beirut
Phone: +9611255211
Email: service-pt@tehini-hana.com

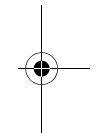

Libya

El Naser for Workshop Tools
Swanee Road, Alfalah Area
Tripoli
Phone: +218 21 4811184

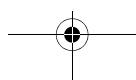



Oman

Malatan Trading & Contracting LLC
P.O. Box 131
Ruwi, 112 Sultanate of Oman
Phone: +968 99886794
Email: malatanpowertools@malatan.net

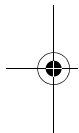

Qatar

International Construction Solutions W L L
P. O. Box 51, Doha
Phone: +974 40065458
Fax: +974 4453 8585
Email: csd@icsdoha.com

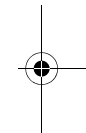

Saudi Arabia

Juffali Technical Equipment Co. (JTECO)
Kilo 14, Madinah Road, Al Bawadi District
Jeddah 21431
Phone: +966 2 6672222 Ext. 1528
Fax: +966 2 6676308
Email: roland@eajb.com.sa

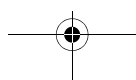



32 | English



Syria

Dallal Establishment for Power Tools
P.O. Box 1030
Aleppo
Phone: +963212116083
Email: rita.dallal@hotmail.com

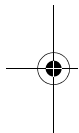

United Arab Emirates

Central Motors & Equipment LLC, P.O. Box 1984
Al-Wahda Street – Old Sana Building
Sharjah
Phone: +971 6 593 2777
Fax: +971 6 533 2269
Email: powertools@centralmotors.ae

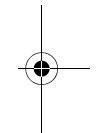

Yemen

Abualrejal Trading Corporation
Sana'a Zubiery St. Front to new Parliament Building
Phone: +967-1-202010
Fax: +967-1-279029
Email: tech-tools@abualrejal.com

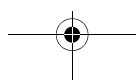



Ethiopia

Forever plc
Kebele 2,754, BP 4806,
Addis Ababa
Phone: +251 111 560 600
Email: foreverplc@ethionet.et

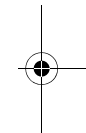
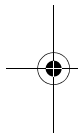

Ghana

C.WOERMANN LTD.
Nsawam Road/Avenor Junction, P.O. Box 1779
Accra
Phone: +233 302 225 141

Kenya

Robert Bosch East Africa Ltd
Mpaka Road P.O. Box 856
00606 Nairobi

Nigeria

Robert Bosch Nigeria Ltd.
52 – 54 Isaac John Street P.O. Box
GRA Ikeja – Lagos

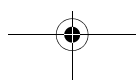



34 | English



Republic of South Africa

Customer service

Hotline: (011) 6519600

Gauteng – BSC Service Centre

35 Roper Street, New Centre

Johannesburg

Tel.: (011) 4939375

Fax: (011) 4930126

E-Mail: bsctools@icon.co.za

KZN – BSC Service Centre

Unit E, Almar Centre

143 Crompton Street

Pinetown

Tel.: (031) 7012120

Fax: (031) 7012446

E-Mail: bsc.dur@za.bosch.com

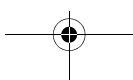
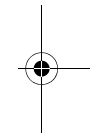
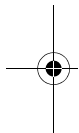



Western Cape – BSC Service Centre

Democracy Way, Prosperity Park
Milnerton
Tel.: (021) 5512577
Fax: (021) 5513223
E-Mail: bsc@zsd.co.za

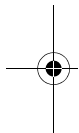

Bosch Headquarters

Midrand, Gauteng
Tel.: (011) 6519600
Fax: (011) 6519880
E-Mail: rbsa-hq.pts@za.bosch.com

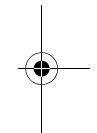

Tanzania

Diesel & Autoelectric Service Ltd.
117 Nyerere Rd., P.O. Box 70839
Vingunguti 12109, Dar Es Salaam
Phone: +255 222 861 793/794

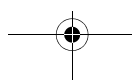



36 | English



Australia, New Zealand and Pacific Islands

Robert Bosch Australia Pty. Ltd.

Power Tools

Locked Bag 66

Clayton South VIC 3169

Customer Contact Center

Inside Australia:

Phone: (01300) 307044

Fax: (01300) 307045

Inside New Zealand:

Phone: (0800) 543353

Fax: (0800) 428570

Outside AU and NZ:

Phone: +61 3 95415555

www.bosch-pt.com.au

www.bosch-pt.co.nz

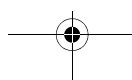
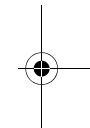
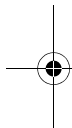

Disposal

GCY 30-4 modules, accessories and packaging should be recycled in an environmentally friendly manner.

 Do not dispose of electronic components and batteries into household waste!

Only for EC countries:

In accordance with European Directive 2012/19/EU on waste electrical and electronic equipment and Directive 2006/66/EC respectively, electronic components that are no longer usable and faulty or drained batteries must be collected separately and recycled in an environmentally friendly manner.



38 | English



Battery packs/batteries no longer suitable for use can be directly returned at:

Great Britain
Robert Bosch Ltd. (B.S.C.)
P.O. Box 98
Broadwater Park
North Orbital Road
Denham
Uxbridge
UB 9 5HJ

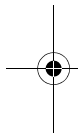

At www.bosch-pt.co.uk you can order spare parts or arrange the collection of a product in need of servicing or repair.
Tel. Service: (0344) 7360109
E-Mail: boschservicecentre@bosch.com

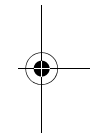

Subject to change without notice.

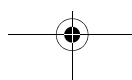

Français

Avertissements de sécurité



Toutes les consignes doivent être lues et prises en compte pour travailler en toute sécurité et sans danger avec le GCY 30-4. Veuillez les conserver en lieu sûr et les fournir impérativement en parallèle à la remise du GCY 30-4 ou d'un outil électroportatif équipé dudit module

- ▶ **Veillez n'utiliser que le type de pile figurant sur la présente notice d'utilisation.** N'utilisez aucune autre pile bouton ni aucune autre alimentation énergétique.
- ▶ **Lors du changement de pile, veillez à procéder à son remplacement selon les règles.** A défaut, il y a un risque d'explosion.
- ▶ **Le module *Bluetooth*® est alimenté en tension par une pile bouton.** La pile bouton ne doit en aucun cas être avalée. L'inges-

40 | Français

tion d'une pile bouton peut provoquer des brûlures graves et même entraîner la mort.



Assurez-vous de ne jamais laisser la pile bouton à la portée des enfants. En cas de suspicion d'une ingestion de pile ou d'introduction d'une pile dans une autre ouverture corporelle consultez immédiatement un médecin.

- ▶ **N'utilisez plus le module *Bluetooth*® quand il n'est plus possible de fermer le couvercle.** Retirez la pile bouton et faites réparer l'appareil de mesure.
- ▶ **N'essayez pas de recharger la pile bouton ou de la court-circuiter.** La pile bouton risque alors de fuir, d'exploser, de brûler et de blesser des personnes.
- ▶ **Retirez les piles boutons déchargées et éliminez-les en respectant la législation en vigueur.** Les piles boutons déchargées peuvent se mettre à fuir et détériorer le module *Bluetooth*® ou blesser des personnes.
- ▶ **Conservez l'outil identifié par GCY 30-4 à l'abri de la chaleur et du feu.** En cas d'exposition prolongée au soleil, à des températures élevées (> 70 °C) ou à une flamme, la

Français | 41

pile risque de fuir, d'exploser, de brûler et de blesser des personnes.

- ▶ **N'endommagez pas la pile bouton et n'essayez pas de l'ouvrir.** La pile bouton risque alors de fuir, d'exploser, de brûler et de blesser des personnes.
- ▶ **Ne mettez pas une pile bouton endommagée en contact avec de l'eau.** Le lithium qui s'échappe peut produire de l'hydrogène en réagissant avec l'eau. Il y a alors risque d'incendie, d'explosion ou de blessure de personnes.
- ▶ **Le module *Bluetooth*® Low Energy GCY 30-4 est équipé d'une interface radio. Observez les restrictions d'utilisation valables localement, par ex. dans les avions ou les hôpitaux.**
- ▶ **N'utilisez le module Bluetooth® Low Energy GCY 30-4 que dans les outils électroportatifs prévus à cet effet. Lisez la notice d'utilisation de l'outil électroportatif utilisé.**

Description et performances du produit

Le nom de marque Bluetooth® tout comme les logos sont des marques déposées et la propriété de Bluetooth SIG, Inc. Toute utilisation de cette marque/de ce logo par la Robert Bosch Power Tools GmbH se fait dans le cadre d'une licence.

Utilisation conforme

Le module *Bluetooth*® Low Energy GCY 30-4 permet la personnalisation et la vérification du statut d'un outil électroportatif ainsi que le transfert des paramètres et des données basé sur la technologie sans fil *Bluetooth*®. Le transfert des données doit être validé par l'utilisateur.

Vous obtiendrez des informations relatives aux fonctions de connectivité proposées dans l'application (app.) **Bosch Toolbox** ou dans la notice d'utilisation de l'outil électroportatif utilisé.

Français | 43

Éléments de l'appareil

La numérotation des éléments de l'appareil se réfère aux représentations sur les pages graphiques.

- 1 Pile bouton
- 2 Module *Bluetooth*® Low Energy GCY 30-4
- 3 Garde-place *
- 4 Couvercle module *Bluetooth*® Low Energy GCY 30-4 *

***Les accessoires décrits ou illustrés ne sont pas tous compris dans la fourniture. Vous trouverez les accessoires complets dans notre programme d'accessoires.**

Caractéristiques techniques

Module <i>Bluetooth</i> ® Low Energy	
N° d'article	1 607 233 5D4
Température de fonctionnement	- 10 °C... + 40 °C
Température de stockage	- 20 °C... + 70 °C
Dimensions	7 x 30 x 30 mm

44 | Français

Module <i>Bluetooth</i> ® Low Energy		GCY 30-4
Poids suivant EPTA-Procédure 01:2014		0,01 kg
Transmission de données		
<i>Bluetooth</i> ®	Bluetooth® 4.1 (faible consommation d'énergie) ^{A)}	
Rapport signal/interférence		8 s
Portée du signal		maximum 30 m ^{B)}
Plage de fréquences utilisée		2402 – 2480 MHz
Puissance de sortie		< 1 mW
Alimentation en énergie		
Pile		Pile bouton (pile lithium 3 V, CR 2032)
Durée de vie de la pile env.		36 Mois

Français | 45

A) Les terminaux mobiles doivent être compatibles avec les appareils à faible consommation d'énergie *Bluetooth*[®] (Version 4.1) et prendre en charge le profil GAP (Generic Access Profile).

B) La portée peut varier sensiblement selon les conditions extérieures et le périphérique mobile utilisé. Dans une pièce fermée et à travers des barrières métalliques (par exemple, parois murales, étagères, coffres, etc.), la portée du *Bluetooth*[®] peut se trouver fortement réduite.

**Configuration minimale
requis du système**

Terminaux mobiles (tablette, Smartphone)	Android 4.3 (et version ultérieure) iOS 9 (et version ultérieure)
---	--

Montage et mise en service

Alimentation en énergie

- **Enlevez le couvercle du module Bluetooth[®] Low Energy GCY 30-4 sur l'outil électroportatif, p. ex. à l'aide d'un tournevis ou d'une grosse pièce de monnaie.** L'utilisation



46 | Français



d'objets inappropriés peut endommager le système électronique ou le couvercle.

- Pour la mise en service suivant l'achat ou le changement de la pile **1** veuillez suivre les représentations graphiques. Pour ce faire, respectez les observations ci-après.

Première mise en service

(voir figures B1 – B5)

Note : Conservez bien le garde-place **3** du GCY 30-4. Remplacez le garde-place pour la remise de l'outil électroportatif sans GCY 30-4.

Insérez la pile **1** avec la borne positive vers le haut dans le GCY 30-4 **2**. L'enfoncement de la pile n'est pas nécessaire.

Pour initialiser le GCY 30-4 après l'insertion, actionnez l'interrupteur marche/arrêt de l'outil électroportatif.

Changement de la pile

(voir figures C1 – C4)

Ne retirez la pile usagée **1** qu'avec les doigts.

Un message d'avertissement signale sur l'application quand la pile arrive en fin de vie.

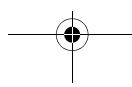
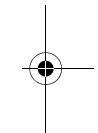
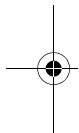

Retirez le GCY 30-4

(voir figures D1 – D2)

Ne forcez pas pour retirer le GCY 30-4. N'utilisez aucun objet pointu ou coupant.

Note : Éventuellement tournez l'outil électroportatif pour pouvoir retirer le GCY 30-4 plus facilement.

Mise en service

Dès que la pile **1** est insérée et que l'interrupteur marche/arrêt de l'outil électroportatif a été actionné, le GCY 30-4 émet un signal continu. Le signal *Bluetooth*® s'interrompt dès que la pile est déchargée, défectueuse ou démontée.

Pour en savoir plus, se référer directement à l'application de Bosch.

Installation de l'application (voir figures A1 – A2)

Pour pouvoir utiliser le GCY 30-4, vous devez tout d'abord installer l'application **Bosch Toolbox**.

- Téléchargez l'application **Bosch Toolbox** sur une plateforme dédiée (Apple App Store, Google Play Store).

48 | Français

Note : Pour ce faire, vous devez disposer d'un compte utilisateur chez App Store.

- Sélectionnez ensuite dans l'application le sous-menu

MyTools.

- Sur l'écran de votre périphérique mobile sont alors indiquées toutes les étapes à suivre pour connecter l'outil électroportatif au périphérique.

Bosch propose une application spécifique (app) permettant de localiser et de gérer le module GCY 30-4 installé.

- Ouvrez le site Internet www.bosch-trackmytools.com sur lequel vous devez vous enregistrer.

A l'issue de votre enregistrement, vous obtiendrez vos identifiants d'accès.

- Téléchargez l'application/application Web **TrackMyTools** à partir d'un App-Store (Apple App Store, Google Play Store) et connectez-vous à l'aide de vos identifiants d'accès.

Maintenant, vous pouvez créer et gérer votre inventaire à l'aide de l'application/application Web.

Note : Pour ce faire, vous devez disposer d'un compte utilisateur chez App Store.

Note : Tout d'abord, exécutez intégralement le tutoriel de l'application. Vous obtiendrez ainsi une meilleure vue d'ensemble quant à la connexion et l'utilisation des fonctions de connectivité.

Transmission de données via Bluetooth®

L'intervalle de fréquence du GCY 30-4 s'élève à 8 secondes. Selon l'environnement, plusieurs intervalles de fréquence peuvent être requis avant que le GCY 30-4 ne soit reconnu. Si le GCY 30-4 n'est pas reconnu, vérifiez les points suivants :

- La distance avec le terminal mobile est-elle trop grande ?
 - ▷ Réduisez la distance entre le terminal mobile et le GCY 30-4.
- La pile n'est peut-être pas suffisamment chargée ou est peut-être déchargée ?
 - ▷ Remplacez la pile.

Entretien et Service Après-Vente

Nettoyage et entretien

À l'aide d'un pinceau, enlevez les saletés. N'utilisez pas de détergents ou de solvants.

50 | Français

Service Après-Vente et Assistance

Notre Service Après-Vente répond à vos questions concernant la réparation et l'entretien de votre produit et les pièces de rechange. Vous trouverez des vues éclatées ainsi que des informations concernant les pièces de rechange également sous :

www.bosch-pt.com

Les conseillers techniques et assistants Bosch sont à votre disposition pour répondre à vos questions concernant nos produits et leurs accessoires.

Pour toute demande de renseignement ou commande de pièces de rechange, précisez-nous impérativement le numéro d'article à dix chiffres indiqué sur la plaque signalétique du produit.

Algeria

Siestal
Zone Industrielle Ihaddaden
06000 Bejaia
Tel. : + 213 (0) 982 400 991/2
Fax : + 213 (0) 3 420 1569
E-Mail : sav@siestal-dz.com



Morocco

Robert Bosch Morocco SARL
53, Rue Lieutenant Mahroud Mohamed
20300 Casablanca
E-Mail : sav.outillage@ma.bosch.com

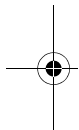

Tunisia

Robert Bosch Tunisie SARL
7 Rue Ibn Battouta Z. I. Saint Gobain
Mégrine Riadh
2014 Ben Arous
Tél. : + 216 71 427 496/879
Fax : + 216 71 428 621
E-Mail : sav.outillage@tn.bosch.com

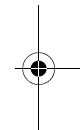

Côte d'Ivoire

Rimco
ZONE 3, 9 RUE DU CANAL
01 BP V230, Abidjan 01
Tel. : +225 21 25 93 38

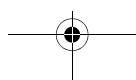

52 | Français

Sénégal

Bernabé
Km 2,5 – Bd du Centenaire de la Commune de Dakar
B.P. 2098 DAKAR
Tel. : +221 33 849 01 01
Fax : +221 33 823 34 20

Élimination des déchets

Les modules GCY 30-4, accessoires et emballages doivent être recyclés en respectant l'environnement.



Ne jetez pas les composants électroniques ni les batteries/piles avec les ordures ménagères !

Seulement pour les pays de l'Union Européenne :

Conformément à la directive européenne 2012/19/UE, les équipements électriques hors d'usage, et conformément à la directive européenne 2006/66/CE, les accus/piles usagés ou défectueux doivent être collectés séparément et être recyclés en respectant l'environnement.

Les cellules de batterie rechargeables/piles dont on ne peut plus se servir peuvent être déposées directement auprès de :

Suisse
Batrek AG
3752 Wimmis BE

Sous réserve de modifications.



Português

Indicações de segurança



Todas as instruções devem ser lidas e respeitadas, para se poder trabalhar de forma segura com o GCY 30-4. Conserve bem estas instruções e faça-as acompanhar o GCY 30-4 ou a ferramenta elétrica equipada com o mesmo se o ceder a terceiros.

54 | Português

- ▶ **Utilize apenas as baterias mencionadas neste manual de instruções.** Não utilize outras pilhas botão ou outra alimentação de energia.
- ▶ **Ao substituir a bateria, certifique-se que procede corretamente.** Há risco de explosão.
- ▶ **Tenha em conta que o módulo *Bluetooth*® funciona com uma pilha botão.**
Nunca engolir uma pilha botão. Engolir uma pilha botão pode causar queimaduras químicas internas graves num espaço de 2 horas e causar a morte.
-  **Mantenha a pilha botão afastada de crianças.** Se suspeitar que a pilha botão foi engolida ou introduzida em qualquer orifício corporal, procure imediatamente um médico.
- ▶ **Não use mais o módulo *Bluetooth*® se não se conseguir fechar a cobertura.** Retire a pilha botão e mande-o reparar.
- ▶ **Não tente recarregar pilhas botão e não curto-circuite a pilha botão.** A pilha botão pode perder a estanqueidade, explodir, queimar e ferir pessoas.

Português | 55

- ▶ **Elimine as pilhas botão descarregadas de forma correta.** As pilhas botão podem perder a entanqueidade e, conseqüentemente, danificar o módulo *Bluetooth*® ou ferir pessoas.
- ▶ **Proteja o objeto identificado com um GCY 30-4 do calor e do fogo.** Devido a radiação solar permanente, elevadas temperaturas (> 70 °C) e fogo, a pilha pode perder a entanqueidade, explodir, queimar e ferir pessoas.
- ▶ **Não danifique a pilha botão e não a desmonte.** A pilha botão pode perder a entanqueidade, explodir, queimar e ferir pessoas.
- ▶ **Não deixe uma pilha botão danificada entrar em contacto com água.** O lítio que sai da pilha pode formar hidrogénio em contacto com a água e causar incêndio, explosão ou ferimentos em pessoas.
- ▶ **O *Bluetooth*® Low Energy Module GCY 30-4 está equipado com uma interface. É necessário ter atenção às limitações de funcionamento impostas localmente, p. ex. em aviões ou hospitais.**

56 | Português

- Use o **Bluetooth® Low Energy Module GCY 30-4** apenas nas ferramentas elétricas previstas. Leia o manual de instruções da ferramenta elétrica usada.

Descrição do produto e da potência

A marca **Bluetooth®** tal como o símbolo (logótipo), são marcas comerciais registadas e propriedade da **Bluetooth SIG, Inc.** Qualquer utilização desta marca/deste símbolo por parte da **Robert Bosch Power Tools GmbH** possui a devida autorização.

Utilização conforme as disposições

O **Bluetooth®** Low Energy Module GCY 30-4 permite a personalização e a verificação de estado de uma ferramenta elétrica assim como a transmissão de definições e ajustes com base na tecnologia de radiotransmissão **Bluetooth®**. A transferência de dados tem de ser aprovada pelo utilizador.

As informações acerca das funções **Connectivity** podem ser consultadas na aplicação (App) **Bosch Toolbox** ou nas instruções de utilização da ferramenta elétrica usada.

Português | 57

Componentes ilustrados

A numeração dos componentes ilustrados refere-se à apresentação nas páginas de esquemas.

- 1 Pilha botão
- 2 *Bluetooth*® Low Energy Module GCY 30-4
- 3 Espaçador *
- 4 Cobertura *Bluetooth*® Low Energy Module GCY 30-4 *

*Acessórios apresentados ou descritos não pertencem ao volume de fornecimento padrão. Todos os acessórios encontram-se no nosso programa de acessórios.

Dados técnicos

<i>Bluetooth</i> ® Low Energy Module	GCY 30-4
N.º do produto	1 607 233 5D4
Temperatura de funcionamento	- 10 °C... + 40 °C
Temperatura de armazenamento	- 20 °C... + 70 °C
Dimensões	7 x 30 x 30 mm

Bosch Power Tools

1 609 92A 3XA | (28.6.17)

58 | Português**Bluetooth® Low Energy Module GCY 30-4**

Peso conforme EPTA-Procedure 01:2014	0,01 kg
--------------------------------------	---------

Transmissão de dados

Bluetooth®	Bluetooth® 4.1 (Low Energy) ^{A)}
Distância do sinal	8 s
Raio de ação do sinal	máximo 30 m ^{B)}
Faixa de frequência usada	2402 – 2480 MHz
Potência de saída	< 1 mW

Alimentação elétrica

Pilha	Pilha botão (bateria de lítio de 3 V, CR 2032)
Vida útil da pilha, aprox.	36 Meses

A) Os aparelhos terminais móveis têm de ser compatíveis com os aparelhos Low Energy Bluetooth® (versão 4.1) e suportar o Generic Access Profile (GAP).

Português | 59

B) O raio de ação pode variar substancialmente em função das condições externas, incluindo do aparelho recetor utilizado. Dentro de recintos fechados e através de barreias metálicas (p. ex. paredes, prateleiras, malas, etc.) o raio de ação do *Bluetooth*® pode ser claramente menor.

Pré-requisitos do sistema

Aparelho terminal móvel (Tablet, Smartphone)	Android 4.3 (e superior) iOS 9 (e superior)
---	--

Montagem de funcionamento

Alimentação elétrica

- ▶ **Retire a cobertura do Bluetooth® Low Energy Module GCY 30-4 na ferramenta elétrica p. ex. com a chave de parafusos ou uma moeda grande.** A utilização de objetos inadequados pode provocar danos na eletrónica ou na cobertura.
- Para a colocação em funcionamento após a compra ou a substituição da pilha **1** siga as representações da página de imagens. Respeite também as seguintes indicações.

60 | Português

Primeira colocação em funcionamento

(veja figuras B1 – B5)

Nota: Guarde o espaçador **3** do GCY 30-4. Volte a colocar o espaçador para passar a ferramenta elétrica a terceiros sem o GCY 30-4.

Coloque a pilha **1** com o polo positivo para cima no GCY 30-4 **2**. Não é necessário pressionar a bateria.

Para inicializar o GCY 30-4 depois de o colocar, acione o interruptor de ligar/desligar da ferramenta elétrica.

Substituir a pilha

(veja figuras C1 – C4)

Remova a pilha **1** usada apenas com os dedos.

Antes de a pilha botão ficar totalmente descarregada, é exibido um aviso na aplicação.

Remova o GCY 30-4

(veja figuras D1 – D2)

Não aplique força excessiva ao remover o GCY 30-4 **2**. Não utilize ferramentas pontiagudas ou afiadas.

Nota: Se necessário, vire a ferramenta elétrica, para retirar mais facilmente o GCY 30-4.

Colocação em funcionamento

Assim que a pilha **1** estiver colocada e acionado o interruptor de ligar/desligar na ferramenta elétrica, o GCY 30-4 envia um sinal de forma contínua. O sinal *Bluetooth*® só é interrompido se a bateria estiver vazia, defeituosa ou for desmontada.

Para informações mais detalhadas, consulte diretamente a aplicação da Bosch.

Instalação e definições da aplicação (veja figuras A1 – A2)

Para poder usar o GCY 30-4, tem de instalar primeiro a aplicação **Bosch Toolbox**.

- Descarregue a aplicação **Bosch Toolbox** através de uma App-Store correspondente (Apple App Store, Google Play Store).

Nota: É necessária uma conta de utilizador para o efeito na respetiva App-Store.

- Depois seleccione a aplicação no submenu **MyTools**.
- O mostrador do aparelho terminal móvel mostra todos os passos seguintes para a ligação da ferramenta elétrica ao aparelho terminal.

62 | Português

A Bosch disponibiliza uma aplicação (App) ou aplicação Web especial, que permite determinar o local e gerir os módulos GCY 30-4 utilizados.

– Abra o site **www.bosch-trackmytools.com** e registe-se.

Após o registo receberá os seus dados de acesso.

– Descarregue a aplicação/aplicação Web **TrackMyTools** através de uma App-Store correspondente (Apple App Store, Google Play Store) e inicie a sessão com os seus dados de acesso.

Agora pode criar e gerir o seu inventário com a ajuda da App/aplicação Web.

Nota: É necessária uma conta de utilizador para o efeito na respetiva App-Store.

Nota: Leia primeiro integralmente o tutorial da aplicação. Desta forma obtém uma melhor vista geral acerca do processo de ligação e a utilização das funções Connectivity.

Português | 63

Transferência de dados via Bluetooth®

O intervalo de envio do GCY 30-4 é de 8 segundos. Consoante o ambiente, poderão ser necessários vários intervalos de envio antes de o GCY 30-4 ser reconhecido. Se o GCY 30-4 não for reconhecido, verifique o seguinte:

- A distância para o aparelho terminal móvel é demasiado grande?
 - ▷ Reduza a distância entre o aparelho terminal móvel e o GCY 30-4.
- A bateria está muito fraca ou vazia?
 - ▷ Substitua a bateria pilha.

Manutenção e serviço

Manutenção e limpeza

Retire sujidade com um pincel. Não utilize detergentes ou solventes.

Serviço pós-venda e consultoria de aplicação

O serviço pós-venda responde às suas perguntas a respeito de serviços de reparação e de manutenção do seu produto, assim

64 | Português

como das peças sobressalentes. Desenhos explodidos e informações sobre peças sobressalentes encontram-se em:

www.bosch-pt.com

A nossa equipa de consultoria de aplicação Bosch esclarece com prazer todas as suas dúvidas a respeito da compra, aplicação e ajuste dos produtos e acessórios.

Indique para todas as questões e encomendas de peças sobressalentes a referência de 10 dígitos de acordo com a placa de características do produto.

Brasil

Robert Bosch Ltda. – Divisão de Ferramentas Elétricas
Caixa postal 1195 – CEP: 13065-900
Campinas – SP
Tel.: 0800 7045 446
www.bosch.com.br/contato

Angola

InvestGlobal
Parque Logístico
Estrada de Viana Km 12
Luanda
Tel. : +212 948 513 580
E-Mail: helderribeiro@investglobal-ang.com

Português | 65

Eliminação

Os módulos GCY 30-4, acessórios e embalagens devem ser reciclados de forma ecológica.



Não coloque componentes eletrônicos e as pilhas no lixo doméstico!

Apenas países da União Europeia:

Conforme a diretiva europeia 2012/19/UE sobre aparelhos elétricos e eletrônicos velhos, os componentes eletrônicos que não servem mais para a utilização, e, conforme a diretiva 2006/66/CE, as baterias ou pilhas defeituosas ou usadas, têm de ser recolhidos separadamente e encaminhados para uma reciclagem ecológica.

Sob reserva de alterações.

中文

安全规章



必须阅读并注意所有说明，从而安全可靠地使用 GCY 30- 4。请妥善保存本说明书，并在转交 GCY 30- 4 或配备的电动工具时将本说明书一起移交。

▶ 仅可使用本说明书中列出的电池。
勿使用任何其他纽扣电池或电源。

▶ 更换电池时要注意采用正确的更换方式。有爆炸的危险。

▶ 请注意 *Bluetooth*® 蓝牙模块使用的是纽扣电池。
切勿吞咽纽扣电池。吞咽纽扣电池可在 2 小时内造成严重的内部灼伤，甚至死亡。



请确保将纽扣电池置于儿童接触不到之处。若怀疑吞咽了纽扣电池或电池进入了人体，请立即就医。

▶ **如果盖板无法关闭，则不要再使用**

Bluetooth® 蓝牙模块。请拆下纽扣，进行修理。

- ▶ **切勿尝试为纽扣电池充电，切勿短接纽扣电池。**纽扣电池可能会短路、爆炸、燃烧，造成人身伤害。
- ▶ **请拆下电量耗尽的纽扣电池并对其做恰当的废弃物处理。**电量耗尽的纽扣电池可能会泄露，从而损坏 Bluetooth® 蓝牙模块或造成人身伤害。
- ▶ **带有 GCY 30-4 标记的物品需要防热防火。**电池长期被阳光照射、遇高温 (> 70 °C) 和遇火会导致泄漏、燃烧以及造成人身伤害。
- ▶ **勿损坏纽扣电池且不得拆开。**纽扣电池可能会泄露、爆炸、燃烧和造成人身伤害。
- ▶ **损坏的纽扣电池不得与水接触。**溢出的锂离子遇水会产生氢气，从而导致火灾、爆炸或人身伤害。

68 | 中文

- ▶ **蓝牙® Low Energy Module GCY 30- 4 配有无线接口。必须注意本地运行限制，例如在飞机上或医院里。**
- ▶ **仅可在规定的电动工具中使用蓝牙® Low Energy Module GCY 30- 4。请阅读所用电动工具的使用说明书。**

产品和功率描述

蓝牙® 文字标记和图形符号（标志）是 Bluetooth SIG 公司的注册商标和财产。Robert Bosch Power Tools GmbH 有限公司根据许可使用这些文字标记 / 图形符号。

按照规定使用机器

蓝牙® Low Energy Module GCY 30- 4 可以个性化设计电动工具并检查其状态以及在蓝牙® 无线技术的基础上传输设置和数据。数据传输必须由用户批准。

请在应用程序 **Bosch Toolbox** 或所用电动工具使用说明书中获取关于所提供连接功能的信息。

插图上的机件

机件的编号和详解图上的编号一致。

中文 | 69

- 1 纽扣电池
- 2 蓝牙® Low Energy Module GCY 30- 4
- 3 垫片 *
- 4 蓝牙® Low Energy Module GCY 30- 4 盖板 *

* 图表或说明上提到的附件，并不包含在基本的供货范围中。
本公司的附件清单中有完整的附件供应项目。

技术数据

蓝牙® Low Energy GCY 30- 4	
Module	
物品代码	1 607 233 5D4
工作温度范围	- 10 ° C...+40 ° C
储藏温度范围	- 20 ° C...+70 ° C
尺寸	7 x 30 x 30 毫米
重量符合 EPTA- Procedure 01:2014	0,01 公斤
数据传输	
蓝牙®	蓝牙®4.1 (低能耗) ^{A)}
信号距离	8 秒

Bosch Power Tools 1 609 92A 3XA | (28.6.17)

70 | 中文

蓝牙® Low Energy		GCY 30-4
Module		
信号覆盖范围		最大 30 米 ^{B)}
已使用的频率范围		2402 - 2480 兆赫
输出功率		< 1 毫瓦
电源供应		
电池		纽扣电池 (3 V 锂电池, CR 2032)
电池使用寿命约为		36 月

A) 移动终端设备必须可与蓝牙® 低能耗装置 (版本 4.1) 兼容并支持通用访问配置 (GAP)。

B) 根据外部条件包括所用接收设备的不同, 覆盖范围会有很大差别。在封闭的室内以及由于金属障碍物 (如墙壁、台架、箱子等), 蓝牙® 覆盖范围可能明显缩小。

系统条件

移动终端设备	Android 4.3 (和更高)
(平板电脑、智能手机)	iOS 9 (和更高)

安装和操作

电源供应

- ▶ 利用螺丝刀或一枚大点的硬币等拆下电动工具上 **蓝牙® Low Energy Module GCY 30- 4 的盖板**。使用不合适的物体可能会导致电子装置或盖板损坏。
- 购买或更换电池 **1** 后，请遵照图形页面上的图示进行调试。同时注意以下提示。

首次调试

(参见图片 B1 - B5)

指示：保留 GCY 30- 4 的垫片 **3**。转交不带 GCY 30- 4 的电动工具时再次插入垫片。

将电池 **1** **正极朝上**装入 GCY 30- 4 **2**。无需压入电池。装入后为初始化 GCY 30- 4，请操纵电动工具的起停开关。

更换电池

(参见图片 C1 - C4)

仅可用手指取出电量耗尽的电池 **1**。

72 | 中文

电池完全耗尽前，应用程序中会显示警告。

取出 GCY 30- 4

(参见图片 D1 - D2)

拆下 GCY 30- 4 时请勿过度用力。请勿使用尖锐工具。

指示：必要时转动电动工具，以便取出 GCY 30- 4。

正式操作仪器

一旦装入电池 1 并操纵了电动工具上的起停开关，GCY 30- 4 会持续发出信号。当电池电量耗尽，有故障或被拆下时，蓝牙® 信号才会中断。
更多信息请参阅博世应用程序。

应用程序的安装和设置 (参考图 A1 - A2)

为使用 GCY 30- 4，必须首先安装应用程序 **Bosch Toolbox**。

- 通过相应的应用程序商店 (Apple App Store, Google Play Store) 下载应用程序 **Bosch Toolbox**。
指示：必须要有相应应用程序商店的用户账户。
- 然后在应用程序中选择子项目 **MyTools**。

中文 | 73

- 移动终端设备的显示屏显示连接电动工具和终端设备的所有其他步骤。

博世提供了一款可以确定位置和管理所用 GCY 30- 4 模块的专用应用程序。

- 打开网页 www.bosch-trackmytools.com 并注册。注册后您会收到访问数据。

- 通过相应的应用程序商店 (Apple App Store, Google Play Store) 下载应用程序 / 网络应用程序 **TrackMyTools** 并通过访问数据登陆。

现在您可以借助应用程序 / 网络应用程序创建和管理您的库存。

指示: 必须要有相应应用程序商店的用户账户。

指示: 首先请通读应用程序指南, 从而对连接过程和连接功能的使用有更清晰的概念。

通过蓝牙® 传输数据

GCY 30- 4 的信号发送周期为 8 秒。根据环境, 识别 GCY 30- 4 前可能需要经过数个发送周期。当无法识别 GCY 30- 4 时, 请检查以下内容:

74 | 中文

- 至移动终端设备的距离是否过大?
 - ▷ 缩短移动终端设备和 GCY 30- 4 之间的距离。
- 电池电量低或者电量耗尽?
 - ▷ 更换电池。

维修和服务

维修和清洁

用刷子清除污垢。切勿使用任何清洁剂或溶剂。

顾客服务处和顾客咨询中心

本公司顾客服务处负责回答有关本公司产品的修理、维护和备件的问题。以下的网页中有爆炸图和备件的资料：

www.bosch-pt.com

博世顾客咨询团队非常乐意为您解答有关本公司产品及附件的问题。

如需查询和订购备件，请务必提供产品型号铭牌上的 10 位数货号。

有关保证，维修或更换零件事宜，请向合格的经销商查询。

中国大陆

博世电动工具（中国）有限公司

中国 浙江省 杭州市

滨江区滨康路 567 号

邮政编码：310052

免费服务热线：4008268484

传真：(0571) 87774502

电邮：contact.ptcn@cn.bosch.com

www.bosch-pt.com.cn

羅伯特·博世有限公司

香港北角英皇道 625 號 21 樓

客戶服務熱線：+852 2101 0235

傳真：+852 2590 9762

電郵：info@hk.bosch.com

網站：www.bosch-pt.com.hk

76 | 中文

制造商地址:

Robert Bosch Power Tools GmbH
罗伯特·博世电动工具有限公司
70538 Stuttgart / GERMANY
70538 斯图加特 / 德国

处理废弃物

应对 GCY 30-4 模块, 配件和包装进行环保的回收利用。

 请勿将电子部件和电池混入生活垃圾丢弃!

保留修改权。

中文

安全規章



為確保能夠安全地使用 GCY 30-4，您必須完整詳讀本安全規章並確實遵照其內容。請妥善保存本安全規章，將 GCY 30-4 轉交給他人時應一併附上本安全規章。

- ▶ 僅能使用本操作說明書所列出的電池。切勿使用其他鈕扣電池或供電裝置。
- ▶ 更換電池時請注意：應按正確方式替換電池。有爆炸的危險。
- ▶ 請注意：*Bluetooth*® 模組是以一顆鈕扣電池驅動。切勿吞食鈕扣電池。若誤食鈕扣電池，2 小時內便可能因體內嚴重腐蝕而致死。

78 | 中文



請確保鈕扣電池不會落入兒童手中。 若有誤食鈕扣電池之疑慮或是不小心讓它經由其他身體部位的開口進入體內，請立刻就醫。

▶ **若無法確實關緊護蓋，請勿繼續使用 Bluetooth® 模組。** 請取出鈕扣電池，然後將它送修。

▶ **請勿將鈕扣電池重新充電或故意將它接成短路。** 鈕扣電池可能已非密封狀態，有爆炸、燃燒之虞，人員可能因此受傷。

▶ **請將已無電力的鈕扣電池取下並按照規定的程序進行廢棄處理。** 已無電力的鈕扣電池可能已非密封狀態，Bluetooth® 模組有損壞之虞或者人員亦可能因此受傷。

▶ **妥善保護具有 GCY 30-4 標記的物品，使其遠離高溫 and 火源。** 電池可能因持續暴露於陽光、高溫 (> 70 °C) 或火源之下而已非密封狀態，有爆炸、燃燒之虞，人員可能因此受傷。

▶ **嚴禁破壞或拆開鈕扣電池。** 鈕扣電池可能已非密封狀態，有爆炸、燃燒之虞，進而可能導致人員受傷。

- ▶ **已受損的鈕扣電池不得接觸到水。** 外洩的鋰一接觸到水就會產生氫氣，現場可能因而失火、爆炸或造成人員受傷。
- ▶ **藍牙® Low Energy Module GCY 30- 4 配備無線介面。** 請您務必遵守不同場所的使用限制條件，例如在飛機或醫院內。
- ▶ **藍牙® Low Energy Module GCY 30- 4 僅能用在規定的電動工具上。** 請仔細詳讀該電動工具操作說明書。

產品和功率描述

藍牙® 一詞及其標誌（商標）為 Bluetooth SIG, Inc. 所擁有之註冊商標。Robert Bosch Power Tools GmbH 對於此詞彙 / 標誌之任何使用均已取得授權。

按照規定使用機器

藍牙® Low Energy Module GCY 30- 4 可讓您命名識別電動工具並對其進行狀態檢測，運用藍牙® 無線技術還可傳輸設定和資料。使用者必須同意才能傳輸資料。

80 | 中文

關於有哪些連線功能，詳情請參考應用程式（App）**Bosch Toolbox** 中或所使用之電動工具的操作說明書。

插圖上的機件

機件的編號和詳解圖上的編號一致。

- 1 鈕扣電池
- 2 藍牙® Low Energy Module GCY 30- 4
- 3 補位零件 *
- 4 藍牙® Low Energy Module GCY 30- 4 護蓋 *

*圖表或說明上提到的附件，並不包含在基本的供貨範圍中。
本公司的附件清單中有完整的附件供應項目。

技術性數據

藍牙® Low Energy		GCY 30- 4
Module		
物品代碼	1 607 233 5D4	
工作溫度範圍	- 10 ° C...+40 ° C	
儲藏溫度範圍	- 20 ° C...+70 ° C	
尺寸	7 x 30 x 30 毫米	

1 609 92A 3XA | (28.6.17)

Bosch Power Tools

中文 | 81

藍牙® Low Energy		GCY 30-4
Module		
重量符合	EPTA-Procedure 01:2014	0,01 公斤
資料傳輸		
藍牙®	藍牙® 4.1 (低功耗) ^{A)}	
訊號間隔時間	8 秒	
訊號傳送範圍	最遠 30 米 ^{B)}	
所使用的頻率範圍	2402 - 2480 兆赫	
輸出功率	< 1 毫瓦	
電源供應		
電池	鈕扣電池 (3 V 鋰電池, CR 2032)	
電池使用壽命大約	36 個月	

A) 終端行動裝置必須與藍牙® 低功耗設備 (4.1 版) 相容, 並支援 Generic Access Profile (GAP)。

82 | 中文

B) 此傳送範圍受外在環境條件（包含您所使用之接收裝置）的影響而有極大差異。在密閉空間內，諸如牆面、置物櫃、提箱等物品中的金屬部件會阻礙藍牙® 功能的傳輸，而使訊號傳送範圍明顯縮小。

系統需求

終端行動裝置 (平板電腦、智慧型手機)	Android 4.3 (以上) iOS 9 (以上)
------------------------	--------------------------------

安裝和操作

電源供應

- ▶ 請用螺絲起子或一枚錢幣等類似物品，將藍牙® Low Energy Module GCY 30- 4 的護蓋從電動工具上取下。若使用不當物品，可能造成電子零件或護蓋損壞。
- 購入後或更換電池 1 後的第一次使用時，請您依照詳解圖中的說明進行。並同時遵照以下注意事項。

第一次使用本產品

(參考插圖 B1 - B5)

指示： 妥善保管 GCY 30- 4 的補位零件 3。將電動工具移交給他人但不附上 GCY 30- 4 時，請重新裝上此補位零件。

將電池 1 **正極朝上**裝入至 GCY 30- 4 2 中。不需將電池壓入。

裝好後，請按下電動工具的電源開關，以便 GCY 30- 4 初始化。

更換電池

(參考插圖 C1 - C4)

電量耗盡的電池 1 僅可直接用手指扣下。

電池的電量完全耗盡之前，App 會先向您示警。

取下 GCY 30- 4

(參考插圖 D1 - D2)

不可蠻力取下 GCY 30- 4 2。切勿使用尖銳工具。

84 | 中文

指示： 為能輕易取下 GCY 30- 4，可能需要轉動電動工具。

操作

一裝上電池 **1** 並按下電動工具上的電源開關之後，GCY 30- 4 便會立刻持續發送訊號。直到電池電量耗畢、故障或拆下，藍牙® 訊號才會中斷。

如需其他詳細資訊，請直接參考博世 App。

App 的安裝與設置 (參考插圖 A1 - A2)

您必須先安裝 App **Bosch Toolbox**，才能使用 GCY 30- 4。

- 請至對應的 App 商店 (Apple App Store, Google Play Store 商店) 下載此 App **Bosch Toolbox**。
指示： 您必須準備對應 App 商店的使用者帳號。
- 接著在 App 中選取 **MyTools** 子項目。
- 終端行動裝置的螢幕上隨即顯示如何將電動工具與終端裝置連線的所有其他步驟。

中文 | 85

博世為您提供一個可判定 GCY 30- 4 模組位置並管理該模組的專用應用程式 (App)。

- 請開啟 www.bosch-trackmytools.com 網站並註冊。註冊即可取得您的登入資料。
- 請至相關 App 商店 (Apple App Store, Google Play Store 商店) 下載 App / 網站應用程式 **TrackMyTools**，並用登入資料進行登入。

於是您現在可以在 App / 網路應用程式的協助之下建立並管理您的工具庫。

指示： 您必須準備對應 App 商店的使用者帳號。

指示： 請先完成 App 的全部教學課程。藉此，您對於連線流程和連線功能的使用方式會有比較全面性的瞭解。

透過藍牙® 功能傳輸資料

GCY 30- 4 的傳輸間隔時間為 8 秒。但視環境條件而定，可能需要更長傳輸間隔時間，才能偵測到 GCY 30- 4。若偵測不到 GCY 30- 4，請您確認以下各點：

- 終端行動裝置是否相隔過遠？
 - ▷ 請縮短終端行動裝置與 GCY 30- 4 之間的距離。



86 | 中文



- 電池是否電力不足或已完全耗盡?
 - ▷ 請您更換電池。

維修和服務

維修和清潔

請用軟刷清除髒污。切勿使用清潔劑或溶液。

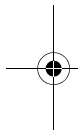

顧客服務處和顧客諮詢中心

本公司顧客服務處負責回答有關本公司產品的修理、維護和備件的問題。以下的網頁中有爆炸圖和備件的資料：

www.bosch-pt.com

博世顧客諮詢團隊非常樂意為您解答有關本公司產品及附件的問題。

當您需要諮詢或訂購備用零組件時，請務必提供本產品型號銘牌上的 10 位項目編號。

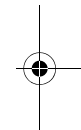

台灣

台灣羅伯特博世股份有限公司

1 609 92A 3XA | (28.6.17)

Bosch Power Tools

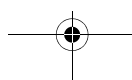

建國北路一段 90 號 6 樓
台北市 10491
電話：(02) 2515 5388
傳真：(02) 2516 1176
www.bosch-pt.com.tw

制造商地址：

Robert Bosch Power Tools GmbH
羅伯特·博世電動工具有限公司
70538 Stuttgart / GERMANY
70538 斯圖加特 / 德國

處理廢棄物

GCY 30-4 模組，其配件與外包裝須遵照環保相關法規進行資源回收。



不可以把電子零組件與電池丟入家庭垃圾中！

保留修改權。

ภาษาไทย

กฎระเบียบเพื่อความปลอดภัย



ต้องอ่านและปฏิบัติตามคำแนะนำทั้งหมด เพื่อให้สามารถทำงานกับ GCY 30-4 ได้อย่างปลอดภัยเก็บคำแนะนำเหล่านี้ไว้ให้ดี และส่งต่อคำแนะนำเมื่อให้ GCY 30-4 หรือ เครื่องมือไฟฟ้าที่ติดตั้งโมดูลนี้แก่บุคคลที่สาม

- ▶ ใช้เฉพาะแบตเตอรี่ที่ระบุไว้ในคู่มือการใช้งานเท่านั้น อย่าใช้ถ่านกระดุมอื่นหรือแหล่งพลังงานอื่น
- ▶ เมื่อเปลี่ยนแบตเตอรี่ ต้องระมัดระวังเปลี่ยนแบตเตอรี่ให้ถูกวิธี อ่านตราจากการระเบิด
- ▶ โปรดทราบว่า Bluetooth®-โมดูลนี้ทำงานด้วยถ่านกระดุมอย่างถ่านกระดุมอย่างเด็ดขาด การกลืนถ่านกระดุมสามารถทำให้เกิดผลไหม้ภายในอย่างรวดเร็วภายใน 2 ชั่วโมงและอาจนำไปสู่ความตายได้



ตรวจสอบให้แน่ใจว่าถ่านกระดุมไม่ได้อยู่ในมือของเด็ก หากสงสัยว่าได้กลืนถ่านกระดุมหรือถ่านกระดุมถูกใส่เข้าไปในช่องเปิดของร่างกาย ให้รีบไปพบแพทย์ทันที

- ▶ **อย่าใช้ Bluetooth®-โมดูลอีกต่อไปหากไม่สามารถปิดฝาครอบ**
ให้นำถ่านกระดุมออกมา และส่งเครื่องไปซ่อมแซม
- ▶ **อย่าพยายามชาร์จไฟถ่านกระดุมใหม่อีกครั้ง และอย่า**
สัควงจรถ่านกระดุม ถ่านกระดุมอาจรั่ว ระเบิด ใหม่ และ
ทำให้บุคคลบาดเจ็บได้
- ▶ **ถอดและทิ้งถ่านกระดุมที่คายประจุไฟหมดแล้วอย่างถูกต้อง**
ถ่านกระดุมที่คายประจุไฟหมดแล้วอาจรั่ว
และด้วยเหตุนี้จึงทำให้ Bluetooth®-
โมดูลเสียหายหรือบุคคลบาดเจ็บได้
- ▶ **ปกป้องวัตถุที่มีเครื่องหมาย GCY 30-4**
จากความร้อนและไฟ
หากแบตเตอรี่ได้รับรังสีจากดวงอาทิตย์อย่างต่อเนื่อง
อยู่ในที่มีอุณหภูมิสูง (> 70 °C) และมีไฟ
แบตเตอรี่สามารถรั่ว ระเบิด เผลาไหม้
หรือทำให้บุคคลบาดเจ็บได้

90 | ภาษาไทย

- ▶ อย่าทำผ่านกระดุมเสียหาย และอย่าถอดผ่านกระดุมแยกเป็นชิ้นๆ ถ่านกระดุมอาจรั่ว ระเบิด โหม้ และทำให้บุคคลบาดเจ็บได้
- ▶ อย่าให้ถ่านกระดุมที่ชำรุดสัมผัสกับน้ำ ลิเธียมที่ออกมาแล้วสัมผัสกับน้ำสามารถผลิตไฮโดรเจนได้ และด้วยเหตุนี้จึงทำให้เกิดไฟไหม้ ระเบิด หรือบุคคลบาดเจ็บได้
- ▶ **Bluetooth® Low Energy Module GCY 30-4** มีการติดต่อสื่อสารแบบไร้สายที่ใช้คลื่นวิทยุ ดังนั้นอาจมีข้อจำกัดการทำงานในพื้นที่ ด.ย. เช่น ในเครื่องบิน หรือโรงพยาบาล
- ▶ ใช้ **Bluetooth® Low Energy Module GCY 30-4** เฉพาะในเครื่องมือไฟฟ้าที่มีไว้เพื่อวัตถุประสงค์นี้เท่านั้นอ่านคู่มือการใช้งานเครื่องมือไฟฟ้าที่ใช้

รายละเอียดผลิตภัณฑ์และข้อมูลจำเพาะ

เครื่องหมายค้าและโลโก้ **Bluetooth®** เป็นเครื่องหมายการค้าจดทะเบียนและเป็นทรัพย์สินของ Bluetooth SIG,

Inc. และ Robert Bosch Power Tools GmbH
ใช้เครื่องหมายค่า/โลโก้ดังกล่าวโดยได้รับอนุญาตแล้ว

ประโยชน์การใช้งาน

Bluetooth[®] Low Energy Module GCY 30-4 นำเสนอการใช้งานที่เป็นส่วนตัว และทำให้สามารถตรวจสอบสถานะของเครื่องมือไฟฟ้า รวมทั้งถ่ายทอดการตั้งค่าและข้อมูลโดยอาศัยเทคโนโลยีไร้สาย *Bluetooth*[®] ได้การถ่ายทอดข้อมูลต้องได้รับอนุมัติจากผู้ใช้

ดูข้อมูลเกี่ยวกับฟังก์ชันการเชื่อมต่อที่นำเสนอได้ในแอปพลิเคชัน (App) **Bosch Toolbox** หรือในคู่มือการใช้งานของเครื่องมือไฟฟ้าที่ใช้

ส่วนประกอบผลิตภัณฑ์

ลำดับเลขของส่วนประกอบผลิตภัณฑ์อ้างอิงถึงรูปภาพในหน้าภาพประกอบ

- 1 ถ่านกระดุม
- 2 *Bluetooth*[®] Low Energy Module GCY 30-4
- 3 ตัวยึดตำแหน่ง *

92 | ภาษาไทย

4 ฝาครอบ Bluetooth® Low Energy Module GCY 30-4

*อุปกรณ์ประกอบที่แสดงหรือระบุไม่รวมอยู่ในการจัดส่งมาตรฐาน กรุณาดูอุปกรณ์ประกอบทั้งหมดในรายการแสดงอุปกรณ์ประกอบของเรา

ข้อมูลทางเทคนิค

Bluetooth® Low Energy Module	GCY 30-4
หมายเลขสินค้า	1 607 233 5D4
อุณหภูมิปฏิบัติงาน	-10 °C...+40 °C
อุณหภูมิเก็บรักษา	-20 °C...+70 °C
ขนาด	7 x 30 x 30 มม.
น้ำหนักตามระเบียบการ-EPTA-Procedure 01:2014	0,01 กก.
การถ่ายทอดข้อมูล	
Bluetooth®	Bluetooth® 4.1 (พลังงานต่ำ) ^{A)}
ระยะทางสัญญาณ	8 วินาที

ภาษาไทย | 93

Bluetooth® Low Energy Module GCY 30-4

ช่วงสัญญาณ	สูงสุด 30 ม. ^{B)}
ย่านความถี่ที่ใช้	2402–2480 MHz
กำลังไฟฟ้าขาออก	< 1 mW
แหล่งจ่ายไฟฟ้า	
แบตเตอรี่	ถ่านกระดุม (แบตเตอรี่ลิเธียม 3 V CR 2032)
อายุแบตเตอรี่ ประมาณ	36 เดือน

A) อุปกรณ์เคลื่อนที่ปลายทางต้องเข้ากันได้กับอุปกรณ์ Bluetooth® พลังงานต่ำ (รุ่น 4.1) ได้ และรองรับ Generic Access Profile (GAP)

B) ช่วงสัญญาณอาจแตกต่างกันมาก ทั้งนี้ขึ้นอยู่กับเงื่อนไขภายนอก รวมทั้งอุปกรณ์รับสัญญาณที่ใช้ ภายในพื้นที่ปิดและเมื่อมีตัวกันที่เป็นโลหะ (ต.ย. เช่น ผนัง ชั้นวางของ กระเป๋าเดินทาง ฯลฯ) ช่วงสัญญาณ Bluetooth® อาจลดลงอย่างชัดเจน

Bosch Power Tools

1 609 92A 3XA | (28.6.17)

94 | ภาษาไทย

ความต้องการของระบบ

อุปกรณ์เคลื่อนที่ปลายทาง Android 4.3 (และสูงกว่า)
(แท็บเล็ต สมาร์ทโฟน) iOS 9 (และสูงกว่า)

การประกอบและการปฏิบัติงาน

แหล่งจ่ายไฟฟ้า

- ▶ ถอดฝาครอบสำหรับ **Bluetooth® Low Energy Module GCY 30-4** ที่เครื่องมือไฟฟ้าออกโดยใช้ไขควงหรือเหรียญขนาดใหญ่ เป็นต้น การใช้อุปกรณ์ที่ไม่เหมาะสมอาจทำให้ระบบอิเล็กทรอนิกส์หรือฝาครอบเสียหายได้
- เมื่อซื้อหรือเปลี่ยนแบตเตอรี่ 1 แล้ว ให้ทำตามภาพที่แสดงในหน้าภาพประกอบเพื่อเริ่มต้นใช้งานปฏิบัติตามคำแนะนำต่อไปนี้

การเริ่มต้นใช้งานครั้งแรก

(รูปภาพประกอบ B1–B5)

หมายเหตุ: เก็บรักษาตัวยึดตำแหน่ง 3 ของ GCY 30-4 ไว้ให้ดี ใส่ตัวยึดตำแหน่งกลับเข้าที่เมื่อส่งต่อเครื่องมือไฟฟ้าโดยไม่มี GCY 30-4

ใส่แบตเตอรี่ 1 โดยหันขั้วบวกขึ้นด้านบนเข้าใน GCY 30-4 2 ไม่จำเป็นต้องถอดแบตเตอรี่

เมื่อใส่แบตเตอรี่แล้ว ให้กดสวิตช์เปิด-ปิดของเครื่องมือไฟฟ้าเพื่อเตรียมการให้ GCY 30-4 พร้อมทำงาน

การเปลี่ยนแบตเตอรี่

(รูปภาพประกอบ C1–C4)

ให้ใช้นิ้วมือถอดแบตเตอรี่ที่ใช้แล้ว 1 ออกเท่านั้น

ก่อนแบตเตอรี่หมด App จะแสดงคำเตือน

การถอด GCY 30-4

(รูปภาพประกอบ D1–D2)

เมื่อถอด GCY 30-4 2 อย่าใช้กำลังแรง อย่าใช้เครื่องมือปลายแหลมหรือมีคม

96 | ภาษาไทย

หมายเหตุ: ท่านอาจต้องพลิกหันเครื่องมือไฟฟ้า เพื่อจะได้ถอด GCY 30-4 ได้ง่ายขึ้น

การเริ่มต้นใช้งาน

เมื่อใส่แบตเตอรี่ 1 และกดสวิตช์เปิด-ปิดบนเครื่องมือไฟฟ้า GCY 30-4 จะส่งสัญญาณอย่างต่อเนื่อง สัญญาณ Bluetooth® ถูกขัดจังหวะเฉพาะเมื่อแบตเตอรี่หมด หรือชาร์จหรือถอดออก

ค้นหาข้อมูลเพิ่มเติมได้โดยตรงใน App ของ บ็อบช

การติดตั้งและตั้งค่า App (รูปภาพประกอบ A1 – A2)

เพื่อที่จะสามารถใช้ GCY 30-4 ได้ ท่านต้องติดตั้ง App **Bosch Toolbox** ก่อน

- ให้อ่านคู่มือ App **Bosch Toolbox** ผ่าน App Store ที่สอดคล้องกัน (Apple App Store, Google Play Store)

หมายเหตุ: ท่านจำเป็นต้องมีบัญชีผู้ใช้ที่ App Store นั้นๆ

- จากนั้น ใน App ให้เลือกรายการย่อย **MyTools**

ภาษาไทย | 97

- จอแสดงผลบนอุปกรณ์เคลื่อนที่ปลายทางของท่านจะแสดงขั้นตอนต่อไปทั้งหมดเกี่ยวกับการเชื่อมต่อเครื่องมือไฟฟ้ากับอุปกรณ์ปลายทาง

มีอช มีแอปพลิเคชันพิเศษ (App) ที่ช่วยตรวจหาตำแหน่งและจัดการโมดูล GCY 30-4 ที่ใช้

- เปิดเว็บไซต์ www.bosch-trackmytools.com และลงทะเบียน

เมื่อลงทะเบียนแล้ว ท่านจะได้รับข้อมูลล็อกอิน

- ให้อดาวน์โหลด App/เว็บแอปพลิเคชัน **TrackMyTools** ผ่าน App Store ที่สอดคล้องกัน (Apple App Store, Google Play Store) และเข้าสู่ระบบโดยป้อนข้อมูลล็อกอิน

จากนั้นท่านสามารถสร้างและจัดการรายการสั่งซื้อของท่านโดยใช้ App/เว็บแอปพลิเคชัน

หมายเหตุ: ท่านจำเป็นต้องมีบัญชีผู้ใช้ที่ App Store นั้นๆ

หมายเหตุ: ก่อนอื่น ให้ศึกษาโปรแกรมการสอนของ App ทั้งหมดการศึกษาโปรแกรมการสอนช่วยให้ท่านได้ภาพรวมที่ดีขึ้นเกี่ยวกับกระบวนการเชื่อมต่อและการใช้งานฟังก์ชันการเชื่อมต่อ

98 | ภาษาไทย

การถ่ายทอดข้อมูลผ่าน Bluetooth®

ระยะเวลาการส่งสัญญาณของ GCY 30-4 คือ 8 วินาที อาจจำเป็นต้องมีระยะเวลาการส่งสัญญาณหลายรอบก่อนตรวจพบ GCY 30-4 ทั้งนี้ขึ้นอยู่กับสภาพแวดล้อม หากไม่พบ GCY 30-4 ควรตรวจสอบดังต่อไปนี้:

- ระยะเวลาไปยังอุปกรณ์เคลื่อนที่ปลายทางไกลเกินไปหรือไม่?
 - ▷ ลดระยะห่างระหว่างอุปกรณ์เคลื่อนที่ปลายทางและ GCY 30-4
- ไฟแบตเตอรี่อ่อนไปหรือไม่?
 - ▷ เปลี่ยนแบตเตอรี่

การบำรุงรักษาและการบริการ

การบำรุงรักษาและการทำความสะอาด

ใช้แปรงปัดสิ่งสกปรกออก อย่าใช้สารซักฟอกหรือตัวทำละลาย

การบริการหลังการขายและคำแนะนำการใช้งาน

ศูนย์บริการหลังการขายของเรายินดีตอบคำถามเกี่ยวกับการบำรุงรักษาและการซ่อมแซมผลิตภัณฑ์ของท่าน รวมทั้งชิ้นส่วนอะไหล่ ภาพแยกชิ้นประกอบและข้อมูลเกี่ยวกับ



ภาษาไทย | 99



ชิ้นส่วนอะไหล่ยังสามารถดูได้ใน:

www.bosch-pt.com

ทีมงานให้คำแนะนำการใช้งานของ บ๊อช ยินดีตอบคำถามเกี่ยวกับผลิตภัณฑ์ของเราและอุปกรณ์ประกอบของผลิตภัณฑ์ เมื่อต้องการสอบถามและสั่งซื้ออะไหล่ กรุณาแจ้งหมายเลขสินค้า 10 หลักบนแผ่นป้ายรุ่นของผลิตภัณฑ์ทุกครั้ง

ไทย

บริษัท โรเบิร์ต บ๊อช จำกัด
ชั้น 11 ตึกลิเบอร์ตี สแควร์
287 ถนนสีลม บางรัก
กรุงเทพฯ 10500
โทรศัพท์ 02 6393111
โทรสาร 02 2384783
บริษัท โรเบิร์ต บ๊อช จำกัด ตู๊ ปณ. 2054
กรุงเทพฯ 10501 ประเทศไทย
www.bosch.co.th

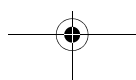
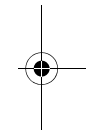
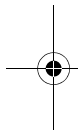



100 | ภาษาไทย



ศูนย์บริการซ่อมและฝึกอบรม บ็อบช
อาคาร ลานชาลาทาวเวอร์ ชั้น G ห้องเลขที่ 2
บ้านเลขที่ 10/11 หมู่ 16
ถนนศรีนครินทร์
ตำบลบางแก้ว อำเภอบางพลี
จังหวัดสมุทรปราการ 10540
ประเทศไทย
โทรศัพท์ 02 7587555
โทรสาร 02 7587525

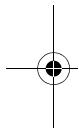

การกำจัดขยะ

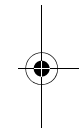

โมดูล GCY 30-4 อุปกรณ์ประกอบ และที่บดห่อ ต้องส่งเข้าสู่
กระบวนการรีไซเคิลที่ไม่ทำลายสภาพแวดล้อม

 อย่าทิ้งชิ้นส่วนอิเล็กทรอนิกส์และแบตเตอรี่ลงใน
ขยะครัวเรือน!

ขอสงวนสิทธิ์ในการเปลี่ยนแปลงโดยไม่ต้องแจ้งล่วงหน้า

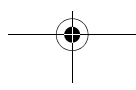

Bahasa Indonesia

Petunjuk-Petunjuk untuk Keselamatan Kerja



Harap baca dan perhatikan seluruh petunjuk agar Anda dapat menjalankan GCY 30-4 secara lancar dan aman. Simpanlah petunjuk ini baik-baik dan sertakan petunjuk ini saat hendak memindah-tangankan GCY 30-4 atau perkakas listrik yang disertakan.

- ▶ **Gunakan baterai yang disarankan dalam petunjuk manual ini saja.** Dilarang menggunakan baterai kancing atau pencatu daya lainnya.
- ▶ **Perhatikan, baterai harus dipasang dengan benar saat penggantian baterai.** Terdapat bahaya ledakan.
- ▶ **Harap perhatikan bahwa modul *Bluetooth*[®] dioperasikan dengan baterai kancing.** Baterai kancing jangan sampai tertelan. Baterai kancing

102 | Bahasa Indonesia

yang tertelan dapat menimbulkan luka bakar bagian dalam yang fatal dalam kurun waktu 2 jam dan dapat menyebabkan kematian.



Pastikan baterai kancing tidak berada dalam jangkauan anak-anak. Jika terdapat indikasi baterai kancing tertelan atau telah masuk ke dalam rongga bagian tubuh, segera hubungi dokter.

- ▶ **Jangan gunakan modul *Bluetooth*® lagi jika penutup tidak dapat menutup kembali.** Lepas baterai kancing dan perbaiki.
- ▶ **Jangan mencoba mengisi daya baterai kembali dan jangan membuat hubungan arus pendek pada baterai.** Baterai dapat bocor, meledak, terbakar dan dapat melukai pengguna.
- ▶ **Lepas dan buanglah baterai kancing yang telah habis dengan cara yang ramah lingkungan.** Baterai kancing yang telah habis dapat bocor dan dapat merusak modul *Bluetooth*® atau melukai pengguna.

Bahasa Indonesia | 103

- ▶ **Lindungi objek yang ditandai dengan GCY 30-4 dari panas dan api.** Baterai dapat menjadi bocor, meledak, terbakar, dan melukai pengguna akibat terpapar sinar matahari konstan, suhu tinggi (> 70 °C), dan api.
- ▶ **Jangan merusak baterai kancing dan jangan membongkar komponen baterai.** Baterai dapat bocor, meledak, terbakar dan dapat melukai pengguna.
- ▶ **Baterai kancing yang telah rusak jangan sampai terpercik atau masuk ke dalam air.** Kandungan lithium yang bocor keluar dapat menciptakan kandungan hidrogen dengan air dan dapat menimbulkan kebakaran, ledakan atau melukai pengguna.
- ▶ **Bluetooth® Low Energy Module GCY 30-4 dilengkapi dengan antarmuka berbasis radio. Batasan pengoperasian lokal, misalnya dalam pesawat terbang atau di rumah sakit, harus diperhatikan.**
- ▶ **Oleh sebab itu, gunakan Bluetooth® Low Energy Module GCY 30-4 hanya pada perkakas listrik yang tersedia. Bacalah petunjuk manual perkakas listrik yang digunakan.**



Penjelasan tentang produk dan daya

Istilah merek **Bluetooth®** beserta logo adalah merek dagang yang terdaftar dan merupakan milik **Bluetooth SIG, Inc.** Segala penggunaan istilah/logo ini berada di bawah lisensi **Robert Bosch Power Tools GmbH.**

Penggunaan

Bluetooth® Low Energy Module GCY 30-4 memungkinkan personalisasi dan pemeriksaan status perkakas listrik serta pengiriman pengaturan dan data berbasis teknologi radio **Bluetooth®**. Pengiriman data harus disetujui oleh pengguna.

Informasi tentang fungsi konektivitas dapat dilihat di aplikasi (App) **Bosch Toolbox** atau di petunjuk manual perkakas listrik yang digunakan.

Bagian-bagian pada gambar

Nomor-nomor dari bagian-bagian perkakas pada gambar sesuai dengan gambar perkakas pada halaman-halaman bergambar.

- 1 Baterai kancing
- 2 **Bluetooth®** Low Energy Module GCY 30-4

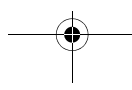

Bahasa Indonesia | 105

3 Wadah ***4** Penutup *Bluetooth*® Low Energy Module GCY 30-4 *

*Aksesori yang ada pada gambar atau yang dijelaskan, tidak termasuk pasokan standar. Semua aksesori yang ada bisa Anda lihat dalam program aksesori Bosch.

Data teknis

<i>Bluetooth</i> ® Low Energy Module	GCY 30-4
Nomor model	1 607 233 5D4
Suhu kerja	-10 °C... +40 °C
Suhu penyimpanan	-20 °C... +70 °C
Ukuran	7 x 30 x 30 mm
Berat sesuai dengan EPTA-Procedure 01:2014	0,01 kg
Pengiriman data	
<i>Bluetooth</i> ®	<i>Bluetooth</i> ® 4.1 (Daya rendah) ^{A)}
Jarak sinyal	8 s
Jangkauan sinyal	maksimal 30 m ^{B)}

Bosch Power Tools 1 609 92A 3XA | (28.6.17)

106 | Bahasa Indonesia**Bluetooth® Low Energy
Module** GCY 30-4

Area frekuensi yang digunakan	2402 – 2480 MHz
-------------------------------	-----------------

Daya output	< 1 mW
-------------	--------

Pengadaan energi

Baterai	Baterai kancing (Baterai Lithium 3 V, CR 2032)
---------	---

Daya tahan baterai sekitar	36 Bulan
----------------------------	----------

A) Perangkat seluler harus kompatibel dengan perangkat *Bluetooth®* Low Energy (versi 4.1) dan mendukung Generic Access Profile (GAP).

B) Jangkauan sinyal dapat berbeda-beda, bergantung kondisi di luar serta transmisi perangkat yang digunakan. Jangkauan *Bluetooth®* dapat melemah di dalam ruangan tertutup dan jika melewati penghalang yang mengandung logam (contoh: dinding, rak, koper, dll.).

Persyaratan Sistem

Perangkat seluler (Tablet, Smartphone)	Android 4.3 (dan lebih) iOS 9 (dan lebih)
---	--

1 609 92A 3XA | (28.6.17)

Bosch Power Tools

Memasang dan menggunakan

Pengadaan energi

► Lepas penutup **Bluetooth® Low Energy Module GCY 30-4** pada perkakas listrik menggunakan obeng atau dengan koin besar. Perkakas listrik atau penutup dapat rusak jika dibuka menggunakan benda-benda yang tidak sesuai.

- Setelah pembelian, ikuti deskripsi yang terdapat pada bagian diagram untuk melakukan pengadaptasian atau penggantian baterai **1**. Harap perhatikan petunjuk-petunjuk berikut.

Pengadaptasian awal

(lihat gambar-gambar B1 – B5)

Petunjuk: Simpanlah wadah **3** GCY 30-4 baik-baik. Pasangkan kembali wadah saat hendak memindahtangankan perkakas listrik tanpa GCY 30-4.

Pasang baterai **1** dengan posisi kutub positif menghadap ke atas ke dalam GCY 30-4 **2**. Tidak perlu menekan baterai dalam-dalam.

108 | Bahasa Indonesia

Setelah baterai dipasang, tekan switch on/off pada perkakas listrik untuk mengadaptasikan GCY 30-4.

Menukar baterai

(lihat gambar-gambar C1 – C4)

Gunakan jari untuk mencungkil baterai **1** yang telah habis daya.

Sebelum baterai benar-benar habis, sebuah peringatan akan muncul di App.

Melepas GCY 30-4

(lihat gambar-gambar D1 – D2)

Lepaskan GCY 30-4 **2** pelan-pelan. Dilarang menggunakan alat yang tajam dan runcing.

Petunjuk: Jika memungkinkan, gunakan perkakas listrik agar GCY 30-4 mudah dilepaskan.

Cara penggunaan

Setelah baterai **1** dipasang dan switch on/off pada perkakas listrik ditekan, GCY 30-4 akan memancarkan sinyal terus menerus. Sinyal *Bluetooth*[®] kemudian akan terputus jika baterai kosong, rusak, atau dicabut.

Informasi selengkapnya dapat dilihat langsung di aplikasi Bosch.

Instalasi dan Pengaturan Aplikasi (lihat gambar-gambar A1 – A2)

Untuk menggunakan GCY 30-4 ini, pertama-tama Anda harus menginstal aplikasi **Bosch Toolbox**.

- Unduh aplikasi **Bosch Toolbox** melalui App Store (Apple App Store, Google Play Store).

Petunjuk: Beberapa App Store memerlukan akun pengguna.

- Setelah itu, pilih underdot **MyTools** dalam aplikasi.
- Display di perangkat seluler Anda akan menampilkan langkah-langkah selanjutnya untuk menghubungkan lampu dengan perangkat.

Bosch menyediakan aplikasi (App) khusus yang memungkinkan penentuan lokasi dan pengelolaan module GCY 30-4 yang digunakan.

- Buka situs web **www.bosch-trackmytools.com** dan daftarkan diri Anda.

Setelah terdaftar, Anda akan menerima data akses.

110 | Bahasa Indonesia

- Unduh aplikasi/aplikasi web **TrackMyTools** melalui App Store (Apple App Store, Google Play Store) dan masuk dengan data akses Anda.

Kini Anda dapat membuat dan mengelola inventori Anda melalui bantuan aplikasi/aplikasi web.

Petunjuk: Beberapa App Store memerlukan akun pengguna.

Petunjuk: Pertama-tama, ikuti tutorial selengkapnya pada aplikasi. Melalui tutorial ini, Anda akan memperoleh gambaran tentang cara menghubungkan dan menggunakan fungsi konektivitas dengan jelas.

Pengiriman data melalui Bluetooth®

Interval transmisi GCY 30-4 sekitar 8 detik. Di wilayah tertentu, interval transmisi perlu dilakukan beberapa kali sebelum GCY 30-4 terdeteksi. Jika GCY 30-4 tidak terdeteksi, lakukan pemeriksaan berikut:

- Apakah jaraknya dengan perangkat seluler terlalu jauh?
 - ▷ Kurangi jarak antara perangkat seluler dan GCY 30-4.
- Apakah baterai sangat lemah atau kosong?
 - ▷ Ganti baterai.

Rawatan dan servis

Rawatan dan kebersihan

Bersihkan kotoran dengan kuas. Jangan gunakan bahan pembersih atau larutan.

Layanan pasca beli dan konseling terkait pengoperasian

Layanan pasca beli Bosch menjawab semua pertanyaan Anda terkait reparasi dan maintenance serta suku cadang produk ini. Gambar tiga dimensi dan informasi terkait suku cadang dapat Anda lihat di:

www.bosch-pt.com

Tim konseling pengoperasian dari Bosch dengan senang hati membantu Anda, jika Anda hendak bertanya tentang produk-produk kami dan aksesorisnya.

Jika Anda hendak menanyakan sesuatu atau memesan suku cadang, sebutkan selalu nomor model yang terdiri dari 10 angka dan tercantum pada label tipe produk.



112 | Bahasa Indonesia



Indonesia

PT Robert Bosch
Palma Tower 10th Floor
Jl. RA Kartini II-S Kaveling 6 Sek II
Pondok Pinang, Kebayoran Lama
Jakarta Selatan 12310
Tel.: (021) 3005 5800
Fax: (021) 3005 5801
E-Mail: boschpowertools@id.bosch.com
www.bosch-pt.co.id

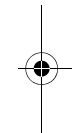
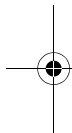

Cara membuang

Module GCY 30-4, aksesoris, dan kemasan sebaiknya didaur ulang dengan proses yang ramah lingkungan.



Jangan membuang komponen elektronik dan baterai bersamaan dengan sampah rumah tangga!

Perubahan dapat terjadi tanpa pemberitahuan sebelumnya.

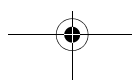

Tiếng Việt

Các Nguyên Tắc An Toàn



Phải đọc và chú ý mọi hướng dẫn để đảm bảo an toàn và không bị nguy hiểm khi làm việc với GCY 30-4. Hãy bảo quản cẩn thận các hướng dẫn này và đưa kèm theo khi bạn chuyển giao GCY 30-4 hoặc một dụng cụ điện được trang bị.

- ▶ Chỉ sử dụng pin được nêu trong hướng dẫn vận hành này. Không sử dụng pin cúc áo khác hoặc một nguồn năng lượng khác.
- ▶ Khi thay pin hãy chú ý thay pin đúng cách. Sự nguy hiểm của nổ.
- ▶ Vui lòng chú ý rằng mô-đun *Bluetooth*[®] được vận hành bằng một pin nút áo. Không được nuốt pin nút áo. Việc nuốt pin nút áo

114 | Tiếng Việt

có thể dẫn đến bỏng nặng bên trong và dẫn đến tử vong trong vòng 2 giờ.



Đảm bảo rằng pin nút áo không ở trong tay trẻ em. Nếu nghi ngờ đã nuốt phải pin nút áo hoặc bị lọt vào một lỗ trên cơ thể, hãy đến bác sỹ ngay lập tức.

- ▶ **Không sử dụng mô-đun *Bluetooth*® nữa, nếu nắp che chưa được đóng.** Hãy tháo pin nút áo và đem sửa chữa.
- ▶ **Không cố sạc lại các pin nút áo và không làm chập mạch pin nút áo.** Pin nút áo có thể rò rỉ, phát nổ, cháy và gây thương tích cho người.
- ▶ **Tháo và xử lý các pin nút áo đã tháo xả đúng cách.** Các pin nút áo đã tháo xả có thể rò rỉ và do đó gây hư hỏng mô-đun *Bluetooth*® hoặc gây thương tích cho người.
- ▶ **Bảo vệ khỏi nhiệt và lửa bằng một GCY 30-4 vật được ký hiệu.** Pin có thể rò rỉ, phát nổ, cháy và gây thương tích cho người do bức xạ mặt trời kéo dài, nhiệt độ cao (> 70 °C) và lửa.

Tiếng Việt | 115

- ▶ **Không phá hủy pin nút áo và không tháo dỡ pin nút áo.** Pin nút áo có thể rò rỉ, phát nổ, cháy và gây thương tích cho người.
- ▶ **Không để pin nút áo đã hỏng tiếp xúc với nước.** Lithium rò rỉ có thể tạo ra hydro cùng với nước và do đó dẫn đến cháy, nổ hoặc gây thương tích cho người.
- ▶ **Bluetooth® Low Energy Module GCY 30-4 được trang bị một giao diện sóng vô tuyến.** Hãy chú ý các giới hạn địa điểm hoạt động ví dụ như trên máy bay hoặc bệnh viện.
- ▶ **Chỉ sử dụng Bluetooth® Low Energy Module GCY 30-4 trong các dụng cụ điện tương ứng.** Đọc hướng dẫn vận hành của dụng cụ điện được dùng.

116 | Tiếng Việt

Mô Tả Sản Phẩm và Đặc Tính Kỹ Thuật

Bluetooth® có biểu tượng chữ và biểu tượng ảnh (các logo) do công ty cổ phần Bluetooth SIG đăng ký thương hiệu và sở hữu. Robert Bosch Power Tools GmbH đã được cấp phép để sử dụng những biểu tượng chữ/biểu tượng ảnh này với sản phẩm của mình.

Dành Sử Dụng

Bluetooth® Low Energy Module GCY 30-4 giúp tùy biến và kiểm tra trạng thái của một dụng cụ điện cũng như truyền đi các cài đặt và dữ liệu dựa trên công nghệ sóng vô tuyến **Bluetooth®**. Việc chuyển dữ liệu phải được sự chấp thuận của người sử dụng.

Bạn sẽ có được các thông tin về các chức năng kết nối được cung cấp trong ứng dụng (App) **Bosch Toolbox** hoặc trong hướng dẫn vận hành của dụng cụ điện được dùng.

Tiếng Việt | 117

Biểu trưng của sản phẩm

Sự đánh số các đặc tính sản phẩm là để tham khảo hình minh họa trên trang hình ảnh.

- 1 Pin cúc áo
- 2 *Bluetooth*[®] Low Energy Module GCY 30-4
- 3 Phần giữ chỗ *
- 4 Nắp phủ *Bluetooth*[®] Low Energy Module GCY 30-4 *

*Phụ tùng được trình bày hay mô tả không phải là một phần của tiêu chuẩn hàng hóa được giao kèm theo sản phẩm. Bạn có thể tham khảo tổng thể các loại phụ tùng, phụ kiện trong chương trình phụ tùng của chúng tôi.

Thông số kỹ thuật

<i>Bluetooth</i> [®] Low Energy Module	GCY 30-4
Mã số máy	1 607 233 5D4
Nhiệt độ hoạt động	-10 °C...+40 °C
Nhiệt độ lưu kho	-20 °C...+70 °C

118 | Tiếng Việt**Bluetooth® Low Energy Module GCY 30-4**

Kích thước 7 x 30 x 30 mm

Trọng lượng theo Quy trình EPTA-Procedure 01:2014 (chuẩn EPTA 01:2014) 0,01 kg

Truyền dữ liệuBluetooth® Bluetooth® 4.1 (Năng lượng thấp)^{A)}

Khoảng cách giữa các tín hiệu 8 s

Phạm vi tín hiệu tối đa 30 m^{B)}

khoảng tần số đã dùng 2402–2480 MHz

Công suất đầu ra < 1 mW

Bộ nguồn

Pin Pin cúc áo (Pin Lithium 3-V, CR 2032)

Tiếng Việt | 119

Bluetooth® Low Energy Module GCY 30-4

Tuổi thọ pin khoảng 36 Tháng

A) Các thiết bị đầu cuối di động phải tương thích với các thiết bị Bluetooth®-Low-Energy (Phiên bản 4.1) và phải hỗ trợ Generic Access Profile (GAP).

B) Phạm vi có thể biến đổi mạnh tùy thuộc vào điều kiện bên ngoài, bao gồm thiết bị thu nhận được dùng. Trong các phòng kín và qua các rào chắn kim loại (ví dụ tường, giá, và li, v.v.) phạm vi Bluetooth® có thể nhỏ hơn.

Các yêu cầu hệ thống

Thiết bị đầu cuối di động (Máy tính bảng, Điện thoại thông minh)	Android 4.3 (và cao hơn) iOS 9 (và cao hơn)
---	--

120 | Tiếng Việt

Lắp và Vận Hành

Bộ nguồn

► Tháo nắp phủ *Bluetooth*® Low Energy Module GCY 30-4 trên dụng cụ điện bằng một tua vít hoặc một đồng xu to. Nếu dùng các vật không phù hợp, dụng cụ điện hoặc nắp phủ có thể bị hư hỏng.

- Làm theo các hình minh họa trên trang hình ảnh để vận hành sau khi mua hoặc sau khi thay pin **1**. Chú ý hướng dẫn sau đây.

Lần vận hành đầu tiên

(xem hình B1–B5)

Ghi Chú: Bảo quản tốt phần giữ chỗ **3** của GCY 30-4. Lắp phần giữ chỗ vào để chuyển tiếp dụng cụ điện mà không có GCY 30-4.

Lắp pin **1** với cực dương hướng lên trên vào GCY 30-4 **2**. Không cần ấn pin.

Tiếng Việt | 121

Để cài đặt GCY 30-4 sau khi lắp, hãy nhấn công tắc mở/tắt của dụng cụ điện.

Thay pin

(xem hình C1–C4)

Tháo pin đã dùng **1** bằng ngón tay.

Trước khi pin được sử dụng hết, sẽ có một cảnh báo trong ứng dụng.

tháo GCY 30-4

(xem hình D1–D2)

Không dùng lực khi tháo GCY 30-4 **2**. Không dùng dụng cụ nhọn hoặc sắc.

Ghi Chú: Xoay dụng cụ điện, để tháo GCY 30-4 đơn giản hơn.

Vận hành Ban đầu

Ngay khi pin **1** được lắp và công tắc mở/tắt tại dụng cụ điện được nhấn, GCY 30-4 sẽ truyền tín hiệu liên tục. Tín hiệu *Bluetooth*[®] bị ngắt, nếu pin rỗng, bị hỏng hoặc bị tháo.

122 | Tiếng Việt

Bạn sẽ có được các thông tin tiếp theo trong ứng dụng của Bosch.

Cài đặt và thiết lập ứng dụng (xem hình A1 – A2)

Để có thể sử dụng GCY 30-4, bạn phải cài đặt ứng dụng **Bosch Toolbox**.

- Tải ứng dụng **Bosch Toolbox** qua kho ứng dụng tương ứng (Apple App Store, Google Play Store).
- Ghi Chú:** Cần phải có tài khoản người dùng ở kho ứng dụng tương ứng.
- Chọn thuộc tính subitem **MyTools** trong ứng dụng.
- Màn hình hiển thị của thiết bị đầu cuối di động cho biết các bước tiếp theo để kết nối dụng cụ điện với thiết bị đầu cuối.

Bosch cung cấp một ứng dụng đặc biệt (App), mà cho phép xác định vị trí và quản lý mô-đun GCY 30-4 đã lắp.

- Mở trang web **www.bosch-trackmytools.com** và đăng ký.

Sau khi đăng ký bạn sẽ nhận được dữ liệu truy cập.

Tiếng Việt | 123

- Tải ứng dụng/ứng dụng web **TrackMyTools** qua kho ứng dụng tương ứng (Apple App Store, Google Play Store) và đăng nhập bằng dữ liệu truy cập.

Giờ bạn có thể tạo và quản lý thư mục bằng ứng dụng/ứng dụng web.

Ghi Chú: Cần phải có tài khoản người dùng ở kho ứng dụng tương ứng.

Ghi Chú: Trước hết hãy thực hiện đầy đủ hướng dẫn của ứng dụng. Qua đó bạn sẽ có được cái nhìn tổng quan tốt hơn về quá trình kết nối và cách dùng các chức năng kết nối.

Truyền dữ liệu qua *Bluetooth*[®]

Khoảng thời gian truyền của GCY 30-4 là 8 giây. Tùy thuộc vào môi trường xung quanh mà cần có nhiều khoảng thời gian truyền, trước khi GCY 30-4 được nhận diện. Nếu GCY 30-4 không được nhận diện, hãy kiểm tra điều sau đây:

- Khoảng cách tới thiết bị đầu cuối di động có lớn không?

124 | Tiếng Việt

- ▷ Hãy giảm khoảng cách giữa thiết bị đầu cuối di động với GCY 30-4.
- Pin có quá yếu hay rỗng không?
 - ▷ Hãy thay pin.

Bảo Dưỡng và Bảo Quản

Bảo Dưỡng và Làm Sạch

Hãy loại bỏ bụi bẩn bằng bàn chải. Không được sử dụng chất tẩy rửa.

Dịch Vụ Sau Khi Bán và Dịch Vụ Ứng Dụng

Bộ phận phục vụ hàng sau khi bán của chúng tôi sẽ trả lời các câu hỏi liên quan đến việc bảo trì và sửa chữa các sản phẩm cũng như các phụ tùng thay thế của bạn. Hình ảnh chi tiết và thông tin phụ tùng thay thế có thể tìm hiểu theo địa chỉ dưới đây:

www.bosch-pt.com

Bộ phận dịch vụ ứng dụng Bosch sẽ hân hạnh trả lời các câu hỏi liên quan đến các sản phẩm của chúng tôi và linh kiện của chúng.



Tiếng Việt | 125



Trong tất cả các phản hồi và đơn đặt phụ tùng, xin vui lòng luôn luôn nhập số hàng hóa 10 chữ số theo nhãn của hàng hóa.

Việt Nam

CN Cty TNHH Bosch Vietnam tại TP. Ho Chi Minh
Tầng 10, Tòa nhà 194 Golden
473 Điện Biên Phủ
Phường 25, Quận Bình Thạnh
Tp. Hồ Chí Minh
Tel.: (08) 6258 3690
Fax: (08) 6258 3692
Hotline: (08) 6250 8555
www.bosch-pt.com.vn

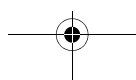
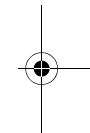
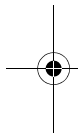



126 | Tiếng Việt



Campuchia

Công ty TNHH Robert Bosch (Campuchia)
Đơn nguyên 8BC, GT Tower, Tầng 08,
Đường 169, Tiệp Khắc Blvd, Sangkat Veal Vong,
Khan 7 Makara, Phnom Penh
VAT TIN : 100 169 511
Tel.: +855 23 900 685
Tel.: +855 23 900 660
www.bosch.com.kh

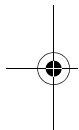

Thải bỏ

Mô-đun GCY 30-4, phụ kiện và bao bì phải được
phân loại để tái chế theo hướng thân thiện với môi
trường.

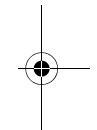

Không bỏ linh kiện điện tử và pin vào chung
rác thải hộ gia đình!

Được quyền thay đổi nội dung mà không phải thông báo
trước.

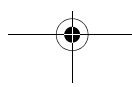

البريد الإلكتروني: powertools@centralmotors.ae

اليمن

مجموعة أبو الرجال التجارية شارع سناء الزبيرى أمام مبنى
البرلمان الجديد

هاتف: +967 1 202010

فاكس: +967 1 279029

البريد الإلكتروني: tech-tools@abualrejal.com

التخلص من العدة الكهربائية

GCY 30-4 ينبغي التخلص من المودولات والملحقات وعناصر
التغليف بطريقة محافظة على البيئة بتسليمها إلى أحد مراكز
إعادة التدوير.

لا تلق الأجزاء الإلكترونية والبطاريات ضمن القمامة
المنزلية!



نحتفظ بحق إدخال التعديلات.

سوريا

شركة الدلال للأدوات الفنية

البريد: 1030

حلب

هاتف: +963 212116083

البريد الإلكتروني: rita.dallal@hotmail.com

تونس

شركة روبرت بوش المحدودة بتونس 7 شارع ابن بطوطة

زد. أي. سان جوبان

مقرين الرياض 2014

بن عروس

هاتف: +216 71 427 496/879

فاكس: +216 71 428 621

البريد الإلكتروني: sav.outillage@tn.bosch.com

الإمارات العربية المتحدة

Central Motors & Equipment LLC

البريد: 1984

شارع الوحدة - مبنى السناء

الشارقة هاتف: +971 6 593 2777

فاكس: +971 6 533 2269

عُمان

Malatan Trading & Contracting LLC

البريد: 131

سلطنة عمانهاتف: +968 99886794

البريد الإلكتروني: malatanpowertools@malatan.net

قطر

International Construction Solutions W L L

البريد: 51 الدوحة

قطر

هاتف: +974 40065458

فاكس: +974 4453 8585

البريد الإلكتروني: csd@icsdoha.com

المملكة العربية السعودية

إبراهيم الجفالي وأخوانه للمعدات الفنية
البواديشارع المدينة المنورة، كيلو 14 جدة 21431، المملكة

العربية السعودية

هاتف: +966 2 667222

فاكس: +966 2 6676308

البريد الإلكتروني: roland@ejjb.com.sa

عمّان 11194

هاتف: +962 6 5545778

البريد الإلكتروني: bosch@rootsjordan.com

الكويت

القرين لتجارة السيارات

المنطقة الصناعية شويع

لبريد 164 - صفت 13002

هاتف: +966 24810844

فاكس: +966 24810879

البريد الإلكتروني: josephkr@aaalmutawa.com

لبنان

Tehini Hana & Co. S. A. R. L.

بريد: 499-90 جديده

دورا بيروتهااتف: +961 1255211

البريد الإلكتروني: service-pt@tehini-hana.com

المغرب

شركة روبرت بوش المحدودة بالمغرب 53، زنقة الملازم

محمد محروض 20300 الدار البيضاء البريد الإلكتروني

sav.outillage@ma.bosch.com :

هاتف: +966 126971777-311

فاكس: +973 17704257

البريد الإلكتروني: h.berjas@ejb.com.sa

مصر

يونيمار

رقم 20 مركز الخدمات

التجمع الاول - القاهرة الجديدة -

مصرهاتف: +2 02 224 78072-73 / +2 02 224 76091-95

فاكس: +2 02 224 78075

البريد الإلكتروني: adelzaki@unimaregypt.com

العراق

مجموعة شركات الصهبا للتكنولوجيا شارع مطار المثنى بغداد

هاتف: +964 7901906953

هاتف (دبي): +971 43973851

البريد الإلكتروني: bosch@sahbatechnology.com

الأردن

Roots Arabia – Jordan

شارع ناصر بن جميل

بناية رقم 37 الرابعة

خدمة الزبائن ومشورة الاستخدام

يجيب مركز خدمة الزبائن على أسئلتكم بصدد تصليح وصيانة المنتج وأيضاً بما يخص قطع الغيار. يعثر على الرسوم الممددة وعلى المعلومات عن قطع الغيار بموقع:

www.bosch-pt.com

سيكون من دواعي سرور فرقة مشورة الاستخدام بشركة بوش أن تساعدكم بخصوص الأسئلة عن منتجاتنا وتوابعها. يلزم ذكر رقم الصنف ذو الخانات العشر وفقاً للوحة صنع المنتج عند إرسال أية استفسارات أو طلبيات قطع غيار.

الجزائر

سيستال

المنطقة الصناعية احدادن

بجاية 06000

هاتف: +213 (0) 982 400 991/2

فاكس: +213 (0) 3 420 1569

البريد الإلكتروني: sav@siestal-dz.com

البحرين

حاتم الجفالي للمعدات الفنية

مملكة البحرين

ملاحظة: قم أولاً بتشغيل البرنامج التعليمي للتطبيق بالكامل. وبذلك يتكون لديك نظرة عامة عن عملية الربط واستخدام وظائف الربط.

نقل البيانات عن طريق اتصال Bluetooth®

الفترة الفاصلة لإرسال الموديول GCY 30-4 تبلغ 8 ثانية. حسب المنطقة المحيطة يمكن أن تكون هناك حاجة للعديد من الفترات الفاصلة للإرسال قبل التعرف على الموديول GCY 30-4. إذا لم يتم التعرف على الموديول GCY 30-4 قم بمراجعة الآتي:

- هل المسافة الفاصلة حتى الجهاز كبيرة للغاية؟
- ◀ قم بتقليل المسافة بين الجهاز والموديول GCY 30-4.
- هل البطارية ضعيفة أو فارغة؟
- ◀ قم بتغيير البطارية.

الصيانة والخدمة

الصيانة والتنظيف

قم بإزالة الاتساخات عن طريق فرشاة. لا تستخدم مواد تنظيف أو مواد مذيبة.

تثبيت وتنصيب التطبيق (راجع الصور A1-A2)

لكي تستطيع استخدام الموديول GCY 30-4 يجب أولاً تثبيت التطبيق **Bosch Toolbox**.

- قم بتنزيل التطبيق **Bosch Toolbox** عن طريق متجر تطبيقات مناسب (Apple App Store و Google Play Store).
 - ثم اختر داخل التطبيق البند الفرعي **MyTools**.
 - تظهر في وحدة عرض جهازك الجوال كافة الخطوات الأخرى لربط العدة الكهربائية مع جهازك الجوال. توفر Bosch تطبيقاً خاصاً (App) يتيح تحديد مكان الموديولات المستخدمة GCY 30-4 وإدارتها.
 - افتح صفحة الإنترنت **www.bosch-trackmytools.com** وقم بالتسجيل. بعد التسجيل ستحصل على بيانات الدخول.
 - قم بتنزيل التطبيق/تطبيق الويب **TrackMyTools** عن طريق متجر تطبيقات مناسب (Apple App Store و Google Play Store) وقم بتسجيل بيانات دخلك.
 - يمكنك عندئذ إنشاء محتواك باستخدام التطبيق/تطبيق الويب وإدارته.
- ملاحظة:** يشترط إنشاء حساب مستخدم في متجر التطبيقات المعني.

استبدال البطارية

(انظر الصور C1-C4)

أخرج البطارية المستهلكة **1** بأصابعك فقط. قبل فراغ شحنة البطارية القرصية بالكامل يظهر تحذير في التطبيق.

أخرج GCY 30-4

(راجع الصور D1 - D2)

لا تستخدم القوة في خلع الموديول GCY 30-4 **2**.
لا تستخدم عدد مدببة أو حادة. ملاحظة: استخدم العدة الكهربائية حتى تستطيع خلع الموديول GCY 30-4 بشكل أسهل.

بدء التشغيل

بمجرد تركيب البطارية **1** والضغط على مفتاح التشغيل / الإيقاف في العدة الكهربائية يقوم الموديول GCY 30-4 بإرسال الإشارة بشكل مستمر. لن يتم قطع إشارة Bluetooth® إلا عند فراغ شحنة البطارية أو تلفها أو خلعها. تجد مزيد من المعلومات في تطبيق Bosch مباشرة.

- ◀ **اخلع غطاء موديول Bluetooth® Low Energy Module GCY 30-4 بالعدة الكهربائية، على سبيل المثال، باستخدام مفك أو عملة معدنية كبيرة.** قد تتعرض الأجزاء الإلكترونية أو الغطاء لأضرار من جراء استخدام عدد غير مناسبة.
- **للتشغيل لأول مرة بعد الشراء أو تغيير البطاريات 1 اتبع الأشكال التوضيحية في صفحات الرسومات.** احرص أثناء ذلك على اتباع الإرشادات التالية.

بدء التشغيل للمرة الأولى

(نظر الصور B1-B5)

- ملاحظة:** حافظ على شاغل الموضع 3 الخاص بالموديول GCY 30-4 بشكل مناسب. أعد تركيب شاغل المكان حتى يمكن إعطاء العدة الكهربائية لشخص آخر دون GCY 30-4. قم بتركيب البطارية **1 بحيث يكون القطب الموجب متجها إلى أعلى** في الموديول GCY 30-4. **2.** لا يلزم الضغط على البطارية للداخل. لتهيئة الموديول GCY 30-4 بعد التركيب قم بالضغط على مفتاح تشغيل/إيقاف العدة الكهربائية.

B) قد يختلف مدى الإرسال بدرجة كبيرة تبعاً للظروف الخارجية بما في ذلك جهاز الاستقبال المستخدم. داخل الأماكن المغلقة ومن خلال الحواجز المعدنية (على سبيل المثال الجدران والأرفف والحوائب وما شابه) قد ينخفض مدى إرسال Bluetooth® بشكل كبير.

متطلبات النظام

نظام أندرويد 4.3
(وأعلى)

الجهاز الجوال
(تابلت، هاتف ذكي)

نظام iOS 9 (وأعلى)

التركيب والتشغيل

الإمداد بالطاقة

مليواط 1 <	قدرة الخرج
	الإمداد بالطاقة
البطارية القرصية (فولت 3 بطارية ليثيوم، CR 2032)	البطارية
شهر 36	العمر الافتراضي للبطارية حوالي

(A) يجب أن يكون الجهاز الجوال متوافق مع الأجهزة Bluetooth® Low Energy (الإصدار 4.1) ويدعم وضع الوصول العام (GAP).

البيانات الفنية

GCY 30-4	الموديول Bluetooth® Low Energy Module
1 607 233 5D4	رقم الصنف
- 10°C ... + 40°C	درجة حرارة التشغيل
- 20°C ... + 70°C	درجة حرارة التخزين
7 x 30 x 30 مم	المقاسات
0,01 كغ	الوزن حسب EPTA- Procedure 01:2014
	نقل البيانات
Bluetooth® 4.1 (Low Energy) ^{A)}	Bluetooth®
8 ثا	مسافة الإشارة
الحد الأقصى 30 متر ^{B)}	مدى الإشارة
2402-2480 ميغاهرتز	نطاق التردد المستخدم

الاستعمال المخصص

يتبع الموديول Bluetooth® Low Energy Module GCY 30-4 مواءمة العدة الكهربائية مع متطلباتك الشخصية واختبار لحالتها ونقل للإعدادات والبيانات بناءً على تقنية Bluetooth® اللاسلكية. يجب أن يوافق المستخدم على نقل البيانات. تجد المعلومات حول وظائف الربط في التطبيق **Bosch Toolbox** (App) أو في دليل استعمال العدة الكهربائية المستخدمة.

الأجزاء المصورة

يستند ترقيم الأجزاء المصورة إلى الرسوم الموجودة على صفحة الرسوم التخطيطية.

- 1 بطارية قرصية
 - 2 الموديول Bluetooth® Low Energy Module GCY 30-4
 - 3 شاغل الموضوع*
 - 4 غطاء الموديول Bluetooth® Low Energy Module GCY 30-4*
- * لا يتضمن إطار التوريد الاعتيادي التوابع المصورة أو الموصوفة. يعثر على التوابع الكاملة في برنامجنا للتوابع.

- ◀ لا تجعل البطارية القرصية التالفة تلامس الماء. قد يتسبب الليثيوم المتسرب من البطارية عند ملامسته الماء في انبعاث الهيدروجين، وبالتالي فقد يحدث حريق أو انفجار أو إصابات للأشخاص.
- ◀ الموديول Bluetooth® Low Energy Module GCY 30-4 مزود بوصلة بينية لاسلكية. تراعى قيود التشغيل المحلية، على سبيل المثال في الطائرات أو المستشفيات.
- ◀ اقتصر على استخدام الموديول Bluetooth® Low Energy Module GCY 30-4 مع العدد الكهربائي المخصصة له. احرص على قراءة دليل تشغيل العدة الكهربائية.

وصف المنتج والأداء

اسم ماركة Bluetooth® وشعاراتها هي علامات تجارية مسجلة، وهي ملك لشركة Bluetooth SIG, Inc، أي استخدام الاسم الماركة/شعارها من قبل شركة Robert Bosch Power Tools GmbH يتم من خلال ترخيص.

- ◀ **توقف عن استخدام موديول Bluetooth® إذا لم تتمكن من غلق الغطاء.** أخرج البطارية القرصية وقم بإصلاحها.
- ◀ **لا تحاول إعادة شحن البطاريات القرصية، ولا تقم بعمل دائرة قصر للبطارية.** قد تصعب البطارية القرصية غير محكمة ضد التسريب، وقد تنفجر أو تشتعل مما يعرض الأشخاص للإصابة.
- ◀ **احرص على خلع البطاريات القرصية التي فرغت شحنتها وتخلص منها وفقا للتشريعات.** البطاريات فارغة الشحنة قد تصعب غير محكمة ضد التسريب وبالتالي، فقد تتسبب في وقوع أضرار بموديول Bluetooth® وفي حدوث إصابات.
- ◀ **احرص على حمايتها من الحرارة والنار بواسطة الجسم المميز بالعلامة GCY 30-4.** قد يتسبب تعرض البطارية لأشعة الشمس المستمرة ودرجات الحرارة وللنار في أن تصعب (70°C) المرتفعة غير محكمة ضد التسريب وقد تتعرض للانفجار، مما يشكل خطر إصابة على الأشخاص.
- ◀ **احرص على عدم حدوث أضرار بالبطارية القرصية ولا تقم بتفكيكها.** قد تصعب البطارية القرصية غير محكمة ضد التسريب، وقد تنفجر أو تشتعل مما يعرض الأشخاص للإصابة.

عربي

تعليمات الأمان

يجب قراءة ومراعاة جميع الإرشادات للعمل باستخدام الموديول GCY 30-4 بأمان وبلا مخاطر. احتفظ بهذه التعليمات بحالة جيدة، وفي حالة إعطاء الجهاز لشخص آخر، احرص على إرفاق التعليمات بالجهاز GCY 30-4 أو بالعدة الكهربائية المزود بها.



◀ اقتصر على استخدام البطاريات المذكورة في دليل التشغيل هذا. لا تستخدم بطاريات قرصية أخرى أو مصدر آخر للإمداد بالتيار.

◀ احرص عند تغيير البطاريات على أن يتم ذلك بطريقة فنية سليمة. قد يتشكل خطر الانفجار.

◀ يرجى مراعاة أن موديول Bluetooth® يعمل ببطارية قرصية. احرص على ألا تبتلع البطاريات القرصية. فابتلاع البطارية القرصية قد يتسبب في حدوث اكتواءات خطيرة، وقد يؤدي إلى الوفاة في خلال ساعتين.

تأكد من عدم وصول البطارية القرصية إلى أيدي الأطفال. إذا ساورك الشك في أنك ابتلعت البطارية القرصية أو دخلت في أي فتحة من فتحات جسمك فتوجه إلى الطبيب على الفور.



ایران

روبرت بوش - ایران
میدان ونک، خیابان خدای
تقاطع آفتاب، پلاک 3، برج مادیران، طبقه 3
تهران 1994834571
تلفن: +98 21 86092057

از رده خارج کردن دستگاه

واحد‌های GCY 30-4، متعلقات و بسته بندی‌ها بایستی بر اساس مقررات بازیافت مطابق با محیط زیست دفع شوند.

بخش‌های الکترونیکی را داخل زباله دان-باتری خانگی نیاندازید!



حق هرگونه تغییری محفوظ است.

- آیا فاصله نسبت به دستگاه همراه بسیار زیاد است؟
- < فاصله را نسبت به دستگاه همراه و GCY 30-4 کم کنید.
- آیا باتری بسیار ضعیف یا خالی است؟
- باتری را عوض کنید.

مراقبت و سرویس

مراقبت، تعمیر و تمیز کردن دستگاه

با یک برس، آلودگی‌ها را بزداييد
از بکار بردن مواد شوینده و حلال خودداری کنید.

خدمات پس از فروش و مشاوره با مشتریان

دفتر خدمات پس از فروش به سئوالات شما در باره
تعمیرات، سرویس و همچنین قطعات یدکی و متعلقات
پاسخ خواهد داد. تصاویر و اطلاعات در باره قطعات یدکی
و متعلقات را ميتوانيد در سایت نامبرده زیر جستجو نماييد:
www.bosch-pt.com

تیم مشاور خدمات پس از فروش شرکت بوش با کمال
میل به سئوالات شما در باره خرید، طرز استفاده و تنظیم
محصولات و متعلقات پاسخ میدهد.
برای هرگونه سؤال و یا سفارش ابزار یدکی و متعلقات،
حتماً شماره فنی ده رقمی کالا را مطابق برچسب روی ابزار
برقی اطلاع دهید.

- صفحه نمایش دستگاه همراه شما تمام گامهای بعدی را جهت ارتباط ابزار برقی با دستگاه همراه نشان می دهد. Bosch برنامه (App) ویژه ای را ارائه می کند که می تواند واحدهای GCY 30-4 را مدیریت و محل را شناسایی کند.

- تارنمای [www. bosch-trackmytools.com](http://www.bosch-trackmytools.com)

را باز و ثبت نام کنید. پس از ثبت نام، اطلاعات ورودی را دریافت خواهید کرد.

- این برنامه را از بخش **TrackMyTools** App-Store (Apple App Store, Google Play Store) بارگیری کنید و با اطلاعات ورودی ثبت نام کنید.

حالا می توانید موجودی کالایاتان را به کمک برنامه یا استفاده از تارنما وارد سیستم و مدیریت کنید

توجه: شرط امکان بارگیری، داشتن یک حساب کاربری در App-Store است.

توجه: ابتدا تور آشنایی با برنامه را تا انتها ببینید اینگونه یک یک نگاه کلی در مورد فرآیند ارتباط و استفاده از عملکردهای ارتباطی بدست می آورید.

انتقال داده ها از راه Bluetooth®

فاصله ارسالی GCY 30-4 برابر است با 8 ثانیه. بر حسب محیط ممکن است فواصل ارسالی مختلفی نیاز باشد، قبل از اینکه GCY 30-4 یافت شود. چنانچه GCY 30-4 یافت نشد به شرح زیر عمل کنید:

باتری کهنه 1 را با انگشتها بیرون آورید. قبل از تمام شدن کامل باتری ساعتی، یک هشدار در برنامه ظاهر می شود.

جدا کردن GCY 30-4

(رجوع شود به تصاویر D1 – D2)

هنگام جدا کردن GCY 30-4 از اعمال فشار خودداری کنید. از ابزارهای تیز و نوک دار استفاده نکنید.

توجه: جهت جدا کردن راحت تر GCY 30-4 ابزار برقی را برگردانید.

نحوه کاربرد دستگاه

به محض قرار گرفتن باتری 1 و فعال شدن کلید قطع و وصل، GCY 30-4 یک سیگنال ممتد ارسال می کند. این سیگنال Bluetooth® در صورت خالی و خراب شدن یا بیرون آوردن باتری قطع می شود. سایر اطلاعات را مستقیم از برنامه Bosch دریافت کنید.

نصب و تنظیم برنامه

(رجوع شود به تصاویر A1–A2)

جهت استفاده از GCY 30-4 بایستی ابتدا برنامه Bosch Toolbox را نصب کنید.

- این برنامه را از بخش **Bosch Toolbox** App-Store (Apple App Store, Google Play Store) بارگیری کنید. سپس در برنامه، زیرفهرست **MyTools** را انتخاب کنید.

نحوه نصب و کاربرد

منبع تأمین انرژی

- ◀ **درپوش Bluetooth® Low Energy Module GCY 30-4** روی ابزار برقی را مثلاً با یک پیچگوشتی یا سکه بزرگ درآورید. در صورت استفاده از سایر اشیاء نامناسب ممکن است بخش الکترونیک یا درپوش آسیب ببیند.
- جهت راه اندازی پس از خرید یا تعویض باتری 1 به صفحه تصاویر مراجعه کنید.
- در این حین به تذکرات زیر توجه نمایید.

نخستین راهبری ابزار

(رجوع کنید به تصاویر B1-B5)

- توجه:** از نگهدارنده جا 3 مربوط به GCY 30-4 خوب مراقبت کنید. نگهدارنده جا را برای دادن ابزار برقی به دیگران بدون GCY 30-4 قرار دهید.
- باتری 1 را با قطب مثبت به بالا در GCY 30-4 قرار دهید. نیاز به فشردن باتری نیست. جهت تنظیم کردن GCY 30-4 پس از جا زدن، کلید قطع و وصل ابزار برقی را فعال کنید.

تعویض باتری

(رجوع کنید به تصاویر C1-C4)

مدت طول عمر باتری	حدود 36 ماه
-------------------	-------------

A) دستگاه‌های همراه بایستی با دستگاه‌های Bluetooth®-Low-Energy (مدل ۱، ۴) متناسب باشند و Generic Access Profile (GAP) را بپذیرند.

B) میدان دریافت ممکن است بر حسب شرایط خارجی، به انضمام دستگاه دریافت کننده به شدت تغییر کند. در مکانهای بسته و توسط موانع فلزی (مانند دیوارها، قفسه‌ها، چمدان‌ها و غیره) ممکن است میدان دریافت Bluetooth® بسیار کمتر باشد.

شرایط سیستم

Android 4.3 (و بالاتر)	دستگاه همراه مصرف کننده (تبلت، گوشی لمسی)
iOS 9 (و بالاتر)	

فارسی | 150

0,01 kg	وزن مطابق استاندارد EPTA-Procedure 01:2014
	انتقال اطلاعات
Bluetooth® 4.1 (Low Energy) ^{A)}	Bluetooth®
8s	فاصله سیگنال
30 m ^{B)} بیشترین	میدان دریافت سیگنال
2402-2480 MHz	محدوده فرکانس استفاده شده
< 1 mW	توان خروجی
	منبع تأمین انرژی
باتری ساعتی (باتری لیتیوم CR2032 3V)	باطری

اجزاء دستگاہ

شماره گذاری اجزای مصور، مربوط به تصویر قسمتها در صفحه ی تا شو می باشد.

- 1 باتری ساعتی
 - 2 Bluetooth® Low Energy Module GCY 30-4
 - 3 نگهدارنده جا *
 - 4 درپوش Bluetooth® Low Energy Module GCY 30-4 **
- کلیه متعلقاتی که در تصویر و یا در متن آمده است، بطور معمول همراه دستگاہ ارائه نمی شود. لطفاً لیست کامل متعلقات را از فهرست برنامه متعلقات اقتباس نمایید.

مشخصات فنی

GCY 30-4	دستگاہ Bluetooth® Low Energy
1 607 233 5D4	شماره فنی
-10 +40 °C	دمای کاری
-20 +70 °C	دمای نگهداری در انبار
7 x 30 x 30 mm	ابعاد

◀ **Bluetooth® Low Energy Module GCY 30-4** مجهز به واحد تولید امواج می باشد. به محدودیتهای کار در محل مانند استفاده در هواپیما یا بیمارستان توجه کنید.

◀ این **Bluetooth® Low Energy Module GCY 30-4** را تنها در مورد ابزارهای برقی توصیه شده بکار برید. دفترچه راهنمای ابزار برقی مورد استفاده شده را بخوانید.

تشریح دستگاه و عملکرد آن

علامت نامی **Bluetooth®** و نیز علامتهای تصویری (لوگو)، نشانه های ثبت شده ی اختصاری کالاها و متعلق به **Bluetooth SIG**، Inc می باشند. هر گونه استفاده از این علامت نامی/نشانه ها توسط شرکت **Robert Bosch Power Tools GmbH** تحت لیسانس انجام می شوند.

موارد استفاده از دستگاه

این **Bluetooth® Low Energy Module GCY 30-4** شخصی سازی و کنترل وضعیت یک ابزار برقی و نیز انتقال تنظیمات و داده ها بر اساس فن آوری موج **Bluetooth®** را ممکن می سازد. انتقال داده ها بایستی توسط کاربر تأیید شود.

سایر اطلاعات در مورد عملکردهای ارتباطی را در برنامهک **Bosch Toolbox (App)** یا در دفترچه راهنمای ابزار برقی می یابید.

مطمئن شوید که باتری های ساعتی در دسترس کودکان قرار نمی گیرند. چنانچه متوجه شدید که باتری ساعتی قورت داده شده یا به نحوی از جای دیگر وارد بدن شده است، فوراً به پزشک مراجعه کنید.



- ◀ **چنانچه درپوش بسته نمی شود، از واحد Bluetooth® استفاده نکنید.** باتری ساعتی را درآورید و بدهید تعمیر کنند سعی نکنید باتری های ساعتی را شارژ کنید و باعث اتصالی آنها نشوید باتری های ساعتی ممکن است نشت کنند، منفجر شوند، آتش بگیرند و افراد را زخمی کنند.
- ◀ **باتری های ساعتی خالی را مطابق مقررات جدا و دفع کنید.** باتری های ساعتی خالی ممکن است نشت کنند و اینگونه به واحد Bluetooth® آسیب برسانند یا افراد را زخمی کنند.
- ◀ **شیء مشخص شده با GCY 30-4 را در برابر حرارت و آتش حفظ کنید.** باتری ممکن است بر اثر تابش ممتد خورشید، دماهای زیاد ($> 70^{\circ}\text{C}$) و آتش، نشت کند، منفجر شود، آتش بگیرد و افراد را زخمی کند.
- ◀ **باتری های ساعتی را خراب و یا از هم باز نکنید.** باتری های ساعتی ممکن است نشت کنند، منفجر شوند، آتش بگیرند و افراد را زخمی کنند.
- ◀ **باتری های ساعتی آسیب دیده را با آب تماس ندهید.** لیتیوم خارج شده ممکن در آب هیدروژن تولید کند و اینگونه منجر به بروز آتشفروزی، انفجار یا زخمی شدن افراد گردد.

فارسی

راهنمائی های ایمنی

جهت کار کردن بی خطر و ایمن با دستگاه GCY 30-4 به تمام راهنماییها توجه کنید. این راهنماییها را خوب نگهدارید و آن را هنگام دادن دستگاه به دیگران GCY 30-4 فراموش نکنید.



- ◀ تنها از باتریهای ذکر شده در دفترچه ی راهنما استفاده کنید. از باتریهای ساعتی دیگر یا از منبع تأمین انرژی دیگری استفاده نکنید.
- ◀ هنگام تعویض باتری به رعایت مقررات مربوط به تعویض باتریها توجه کنید. خطر انفجار وجود دارد.
- ◀ لطفا دقت کنید که واحد Bluetooth® با یک باتری ساعتی کار می کند. باتری های ساعتی را هرگز فورت ندهید. فورت دادن باتری ساعتی ممکن است در طول ۲ ساعت منجر به سوختگی داخلی و مرگ گردد.