



GTR Professional

550 | 55-225

Robert Bosch Power Tools GmbH
70538 Stuttgart
GERMANY

www.bosch-pt.com

1 609 92A 86Z (2022.07) TAG / 123



1 609 92A 86Z

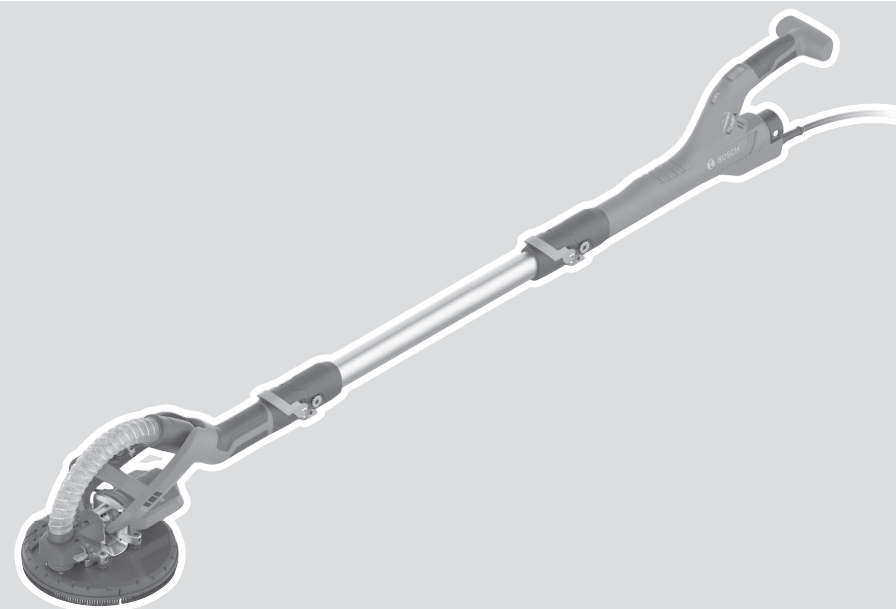

- de Originalbetriebsanleitung
- en Original instructions
- fr Notice originale
- es Manual original
- pt Manual original
- it Istruzioni originali
- nl Oorspronkelijke gebruiksaanwijzing
- da Original brugsanvisning
- sv Bruksanvisning i original
- no Original driftsinstruks
- fi Alkuperäiset ohjeet
- el Πρωτότυπο οδηγών χρήσης
- tr Orijinal işletme talimatı
- ko 사용 설명서 원본
- ar دليل التشغيل الأصلي
- fa دفترچه راهنمای اصلی



Deutsch	Seite	6
English	Page	13
Français	Page	20
Español	Página	27
Portugués	Página	35
Italiano	Pagina	42
Nederlands	Pagina	49
Dansk	Side	56
Svensk	Sidan	62
Norsk	Side	68
Suomi	Sivu	75
Ελληνικά	Σελίδα	81
Türkçe	Sayfa	89
한국어	페이지	96
عربي	الصفحة	103
فارسی	صفحه	110

CE / UK CA I/i

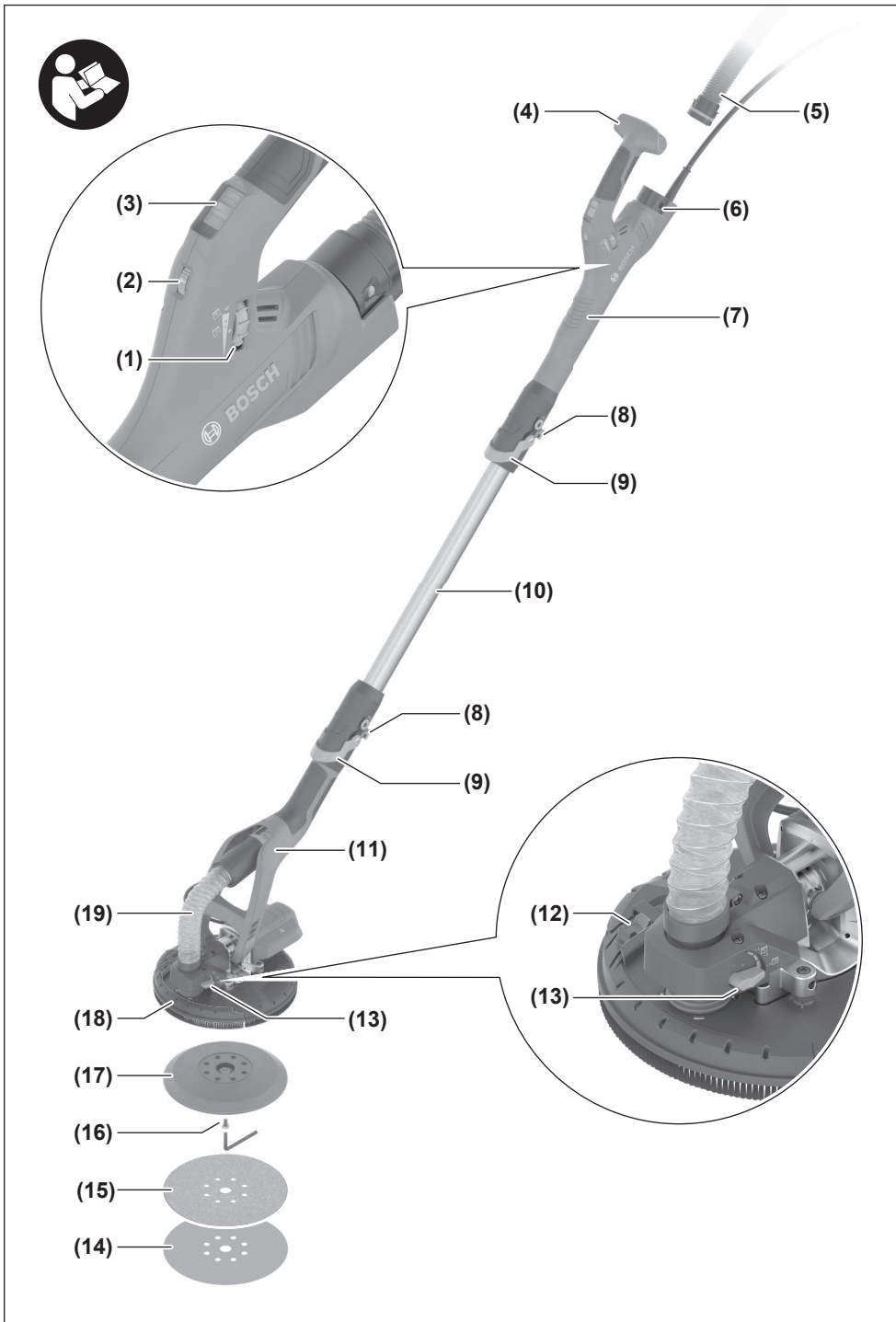

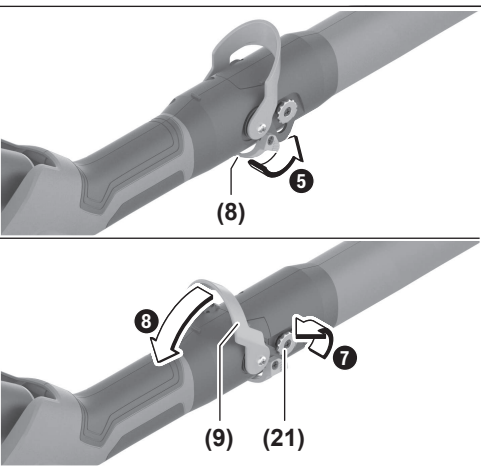
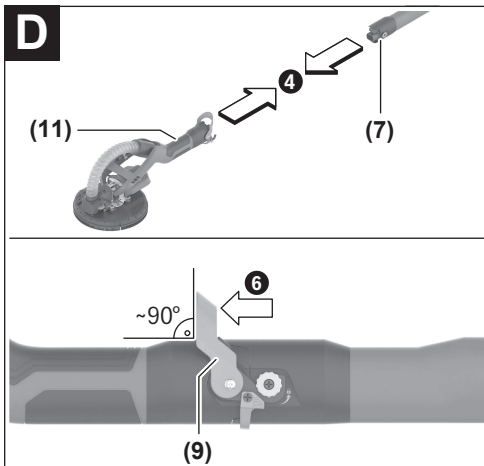
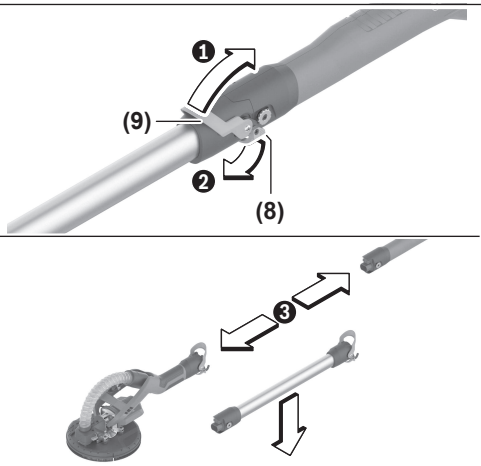
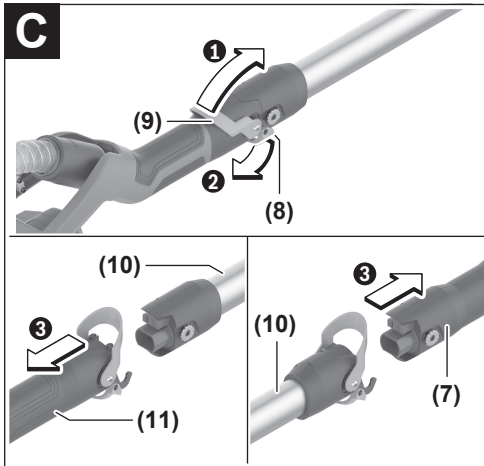
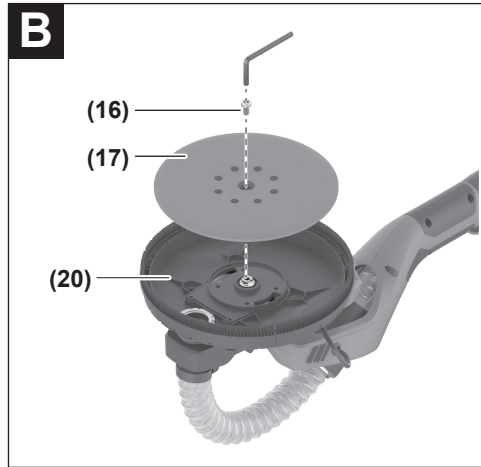
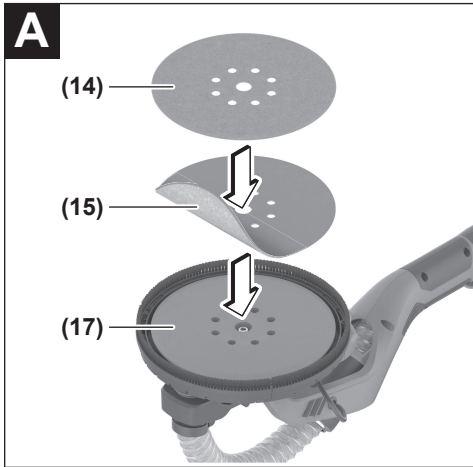

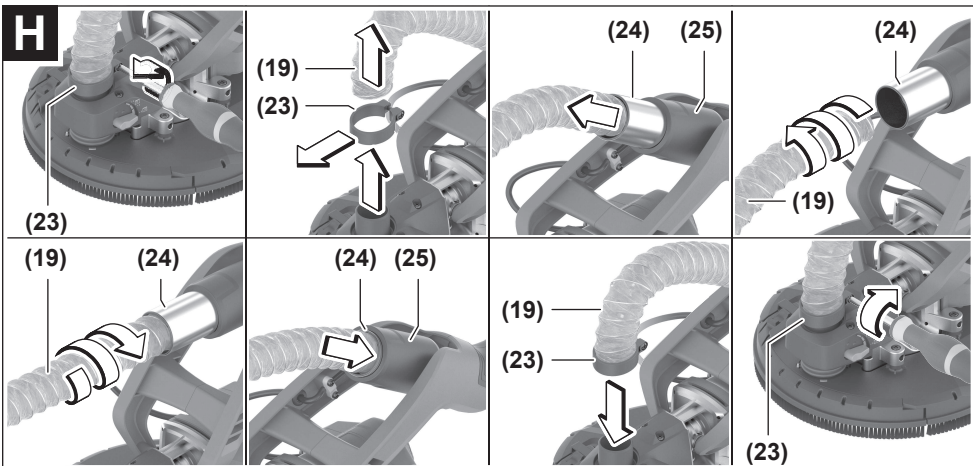
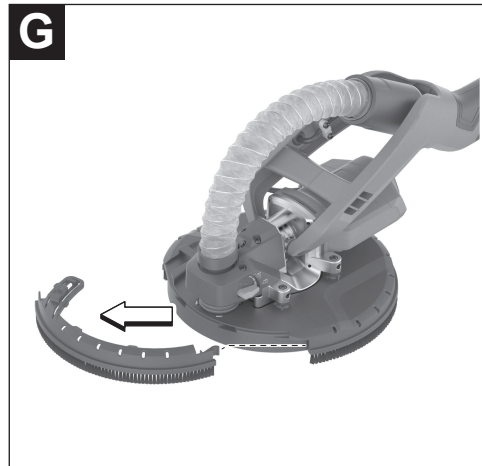
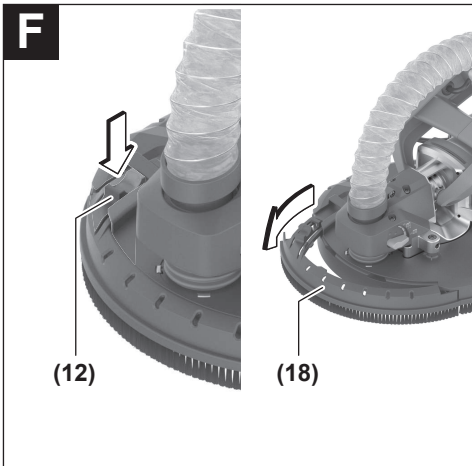
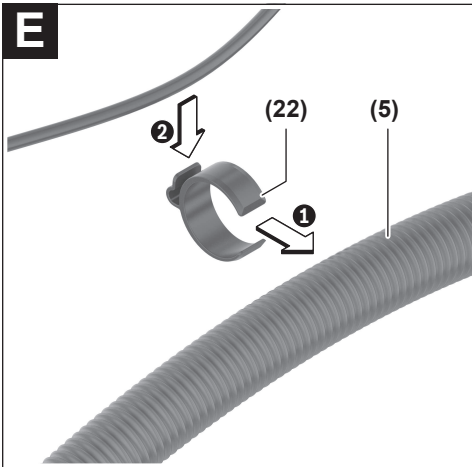

Deutsch

Sicherheitshinweise

Allgemeine Sicherheitshinweise für Elektrowerkzeuge

⚠️ WARNUNG Lesen Sie alle Sicherheitshinweise, Anweisungen, Gebildungen und technischen Daten, mit denen dieses Elektrowerkzeug versehen ist. Versäumnisse bei der Einhaltung der Sicherheitshinweise und nachfolgenden Anweisungen können elektrischen Schlag, Brand und/oder schwere Verletzungen verursachen.

Bewahren Sie alle Sicherheitshinweise und Anweisungen für die Zukunft auf.

Der in den Sicherheitshinweisen verwendete Begriff „Elektrowerkzeug“ bezieht sich auf netzbetriebene Elektrowerkzeuge (mit Netzleitung) und auf akkubetriebene Elektrowerkzeuge (ohne Netzleitung).

Arbeitsplatzsicherheit

- ▶ **Halten Sie Ihren Arbeitsbereich sauber und gut beleuchtet.** Unordnung oder unbeleuchtete Arbeitsbereiche können zu Unfällen führen.
- ▶ **Arbeiten Sie mit dem Elektrowerkzeug nicht in explosionsgefährdeter Umgebung, in der sich brennbare Flüssigkeiten, Gase oder Stäube befinden.** Elektrowerkzeuge erzeugen Funken, die den Staub oder die Dämpfe entzünden können.
- ▶ **Halten Sie Kinder und andere Personen während der Benutzung des Elektrowerkzeugs fern.** Bei Ablenkung können Sie die Kontrolle über das Elektrowerkzeug verlieren.

Elektrische Sicherheit

- ▶ **Der Anschlussstecker des Elektrowerkzeuges muss in die Steckdose passen. Der Stecker darf in keiner Weise verändert werden. Verwenden Sie keine Adapterstecker gemeinsam mit schutzgeerdeten Elektrowerkzeugen.** Unveränderte Stecker und passende Steckdosen verringern das Risiko eines elektrischen Schlages.
- ▶ **Vermeiden Sie Körperkontakt mit geerdeten Oberflächen wie von Rohren, Heizungen, Herden und Kühlschränken.** Es besteht ein erhöhtes Risiko durch elektrischen Schlag, wenn Ihr Körper geerdet ist.
- ▶ **Halten Sie Elektrowerkzeuge von Regen oder Nässe fern.** Das Eindringen von Wasser in ein Elektrowerkzeug erhöht das Risiko eines elektrischen Schlages.
- ▶ **Zweckentfremden Sie die Anschlussleitung nicht, um das Elektrowerkzeug zu tragen, aufzuhängen oder um den Stecker aus der Steckdose zu ziehen. Halten Sie die Anschlussleitung fern von Hitze, Öl, scharfen Kanten oder sich bewegenden Teilen.** Beschädigte oder verwickelte Anschlussleitungen erhöhen das Risiko eines elektrischen Schlages.

- ▶ **Wenn Sie mit einem Elektrowerkzeug im Freien arbeiten, verwenden Sie nur Verlängerungskabel, die auch für den Außenbereich geeignet sind.** Die Anwendung einer für den Außenbereich geeigneten Verlängerungsleitung verringert das Risiko eines elektrischen Schlages.
- ▶ **Wenn der Betrieb des Elektrowerkzeuges in feuchter Umgebung nicht vermeidbar ist, verwenden Sie einen Fehlerstromschutzschalter.** Der Einsatz eines Fehlerstromschutzschalters vermindert das Risiko eines elektrischen Schlages.

Sicherheit von Personen

- ▶ **Seien Sie aufmerksam, achten Sie darauf, was Sie tun, und gehen Sie mit Vernunft an die Arbeit mit einem Elektrowerkzeug. Benutzen Sie kein Elektrowerkzeug, wenn Sie müde sind oder unter dem Einfluss von Drogen, Alkohol oder Medikamenten stehen.** Ein Moment der Unachtsamkeit beim Gebrauch des Elektrowerkzeuges kann zu ernsthaften Verletzungen führen.
- ▶ **Tragen Sie persönliche Schutzausrüstung und immer eine Schutzbrille.** Das Tragen persönlicher Schutzausrüstung, wie Staubmaske, rutschfeste Sicherheitsschuhe, Schutzhelm oder Gehörschutz, je nach Art und Einsatz des Elektrowerkzeuges, verringert das Risiko von Verletzungen.
- ▶ **Vermeiden Sie eine unbeabsichtigte Inbetriebnahme. Vergewissern Sie sich, dass das Elektrowerkzeug ausgeschaltet ist, bevor Sie es an die Stromversorgung und/oder den Akku anschließen, es aufnehmen oder tragen.** Wenn Sie beim Tragen des Elektrowerkzeuges den Finger am Schalter haben oder das Gerät eingeschaltet an die Stromversorgung anschließen, kann dies zu Unfällen führen.
- ▶ **Entfernen Sie Einstellwerkzeuge oder Schraubenschlüssel, bevor Sie das Elektrowerkzeug einschalten.** Ein Werkzeug oder Schlüssel, der sich in einem drehenden Geräteteil befindet, kann zu Verletzungen führen.
- ▶ **Vermeiden Sie eine abnormale Körperhaltung. Sorgen Sie für einen sicheren Stand und halten Sie jederzeit das Gleichgewicht.** Dadurch können Sie das Elektrowerkzeug in unerwarteten Situationen besser kontrollieren.
- ▶ **Tragen Sie geeignete Kleidung. Tragen Sie keine weite Kleidung oder Schmuck. Halten Sie Haare und Kleidung fern von sich bewegenden Teilen.** Lockere Kleidung, Schmuck oder lange Haare können von sich bewegenden Teilen erfasst werden.
- ▶ **Wenn Staubabsaug- und -auffangeinrichtungen montiert werden können, sind diese anzuschließen und richtig zu verwenden.** Verwendung einer Staubabsaugung kann Gefährdungen durch Staub verringern.
- ▶ **Wiegen Sie sich nicht in falscher Sicherheit und setzen Sie sich nicht über die Sicherheitsregeln für Elektrowerkzeuge hinweg, auch wenn Sie nach vielfachem Gebrauch mit dem Elektrowerkzeug vertraut sind.** Achtloses Handeln kann binnen Sekundenbruchteilen zu schweren Verletzungen führen.

Verwendung und Behandlung des Elektrowerkzeugs

- ▶ **Überlasten Sie das Elektrowerkzeug nicht. Verwenden Sie für Ihre Arbeit das dafür bestimmte Elektrowerkzeug.** Mit dem passenden Elektrowerkzeug arbeiten Sie besser und sicherer im angegebenen Leistungsbereich.
- ▶ **Benutzen Sie kein Elektrowerkzeug, dessen Schalter defekt ist.** Ein Elektrowerkzeug, das sich nicht mehr ein- oder ausschalten lässt, ist gefährlich und muss repariert werden.
- ▶ **Ziehen Sie den Stecker aus der Steckdose und/oder entfernen Sie einen abnehmbaren Akku, bevor Sie Geräteeinstellungen vornehmen, Einsatzwerkzeugteile wechseln oder das Elektrowerkzeug weglegen.** Diese Vorsichtsmaßnahme verhindert den unbeabsichtigten Start des Elektrowerkzeugs.
- ▶ **Bewahren Sie unbenutzte Elektrowerkzeuge außerhalb der Reichweite von Kindern auf. Lassen Sie keine Personen das Elektrowerkzeug benutzen, die mit diesem nicht vertraut sind oder diese Anweisungen nicht gelesen haben.** Elektrowerkzeuge sind gefährlich, wenn sie von unerfahrenen Personen benutzt werden.
- ▶ **Pflegen Sie Elektrowerkzeuge und Einsatzwerkzeug mit Sorgfalt. Kontrollieren Sie, ob bewegliche Teile einwandfrei funktionieren und nicht klemmen, ob Teile gebrochen oder so beschädigt sind, dass die Funktion des Elektrowerkzeuges beeinträchtigt ist. Lassen Sie beschädigte Teile vor dem Einsatz des Gerätes reparieren.** Viele Unfälle haben ihre Ursache in schlecht gewarteten Elektrowerkzeugen.
- ▶ **Halten Sie Schneidwerkzeuge scharf und sauber.** Sorgfältig gepflegte Schneidwerkzeuge mit scharfen Schneidkanten verkleben sich weniger und sind leichter zu führen.
- ▶ **Verwenden Sie Elektrowerkzeug, Zubehör, Einsatzwerkzeuge usw. entsprechend diesen Anweisungen. Berücksichtigen Sie dabei die Arbeitsbedingungen und die auszuführende Tätigkeit.** Der Gebrauch von Elektrowerkzeugen für andere als die vorgesehenen Anwendungen kann zu gefährlichen Situationen führen.
- ▶ **Halten Sie Griffe und Griffflächen trocken, sauber und frei von Öl und Fett.** Rutschige Griffe und Griffflächen erlauben keine sichere Bedienung und Kontrolle des Elektrowerkzeugs in unvorhergesehenen Situationen.

Service

- ▶ **Lassen Sie Ihr Elektrowerkzeug nur von qualifiziertem Fachpersonal und nur mit Original-Ersatzteilen reparieren.** Damit wird sichergestellt, dass die Sicherheit des Elektrowerkzeuges erhalten bleibt.

Sicherheitshinweise für Schleifer

- ▶ **Verwenden Sie das Elektrowerkzeug nur für Trockenschliff.** Das Eindringen von Wasser in ein Elektrowerkzeug erhöht das Risiko eines elektrischen Schlages.
- ▶ **Achtung Brandgefahr! Vermeiden Sie eine Überhitzung des Schleifgutes und des Schleifers. Entleeren Sie vor Arbeitspausen stets den Staubbehälter.**

Schleifstaub im Staubsack, Microfilter, Papiersack (oder im Filtersack bzw. Filter des Staubsaugers) kann sich unter ungünstigen Bedingungen selbst entzünden. Besondere Gefahr besteht, wenn der Schleifstaub mit Lack-, Polyurethanresten oder anderen chemischen Stoffen vermischt ist und das Schleifgut nach langem Arbeiten heiß ist.

- ▶ **Warten Sie, bis das Elektrowerkzeug zum Stillstand gekommen ist, bevor Sie es ablegen.**
- ▶ **Sichern Sie das Werkstück.** Ein mit Spannvorrichtungen oder Schraubstock festgehaltenes Werkstück ist sicherer gehalten als mit Ihrer Hand.
- ▶ **Halten Sie das Elektrowerkzeug beim Arbeiten fest mit beiden Händen und sorgen Sie für einen sicheren Stand.** Das Elektrowerkzeug wird mit zwei Händen sicherer geführt.
- ▶ **Schließen Sie das Elektrowerkzeug an ein ordnungsgemäß geerdetes Stromnetz an.** Steckdose und Verlängerungskabel müssen einen funktionsfähigen Schutzleiter besitzen.

Produkt- und Leistungsbeschreibung



Lesen Sie alle Sicherheitshinweise und Anweisungen. Versäumnisse bei der Einhaltung der Sicherheitshinweise und Anweisungen können elektrischen Schlag, Brand und/oder schwere Verletzungen verursachen.

Bitte beachten Sie die Abbildungen im vorderen Teil der Betriebsanleitung.

Bestimmungsgemäßer Gebrauch

Das Elektrowerkzeug ist bestimmt zum trockenen Schleifen von gespachtelten Trockenbauwänden, von Decken und Wänden im Innen- und Außenbereich sowie zum Entfernen von Farbanstrichen, Kleberesten und losem Putz.

Abgebildete Komponenten

Die Nummerierung der abgebildeten Komponenten bezieht sich auf die Darstellung des Elektrowerkzeuges auf der Grafikkarte.

- (1) Stellrad Ansaugleistung
- (2) Stellrad Drehzahlvorwahl
- (3) Ein-/Ausschalter
- (4) Handgriff (isolierte Grifffläche)
- (5) Absaugschlauch¹⁾
- (6) Ausblasstutzen
- (7) Griffteil
- (8) Sicherungshaken
- (9) Spannhebel
- (10) Verlängerungsrohr
- (11) Schleifkopf
- (12) Arretierung Bürstensegment

- (13) Einstellhebel Ansaugkraft
- (14) Schleifblatt^{a)}
- (15) Zwischenpolster
- (16) Schraube für Schleifteller
- (17) Schleifteller
- (18) Bürstensegment
- (19) Verbindungsschlauch
- (20) Schleiftellerträger
- (21) Exzentrerschraube
- (22) Schlauch-/Kabelclip^{a)}
- (23) Schlauchklemme
- (24) Innengehäuse
- (25) Schlauchbefestigung

- a) **Abgebildetes oder beschriebenes Zubehör gehört nicht zum Standard-Lieferumfang. Das vollständige Zubehör finden Sie in unserem Zubehörprogramm.**

Technische Daten

Trockenbauschleifer		GTR 550 GTR 55-225
Sachnummer		3 601 GD4 0..
Drehzahlvorwahl		●
Konstantelektronik		●
Sanftanlauf		●
Nennaufnahmeleistung	W	550
Leerlaufdrehzahl n_0	min ⁻¹	340–910
Schleiftellerdurchmesser	mm	215
Schleifblattdurchmesser	mm	225
Durchmesser Staubabsaugung	mm	45/35
Länge Kurzversion (ohne Verlängerungsrohr)	m	1,1
Länge Standardversion (mit 1 Verlängerungsrohr) ^{A)}	m	1,7
Länge Langversion (mit 2 Verlängerungsrohren)	m	2,3
Gewicht entsprechend EPTA-Procedure 01:2014		
– Kurzversion	kg	4,1
– Standardversion	kg	4,8
Schutzklasse		Ⓢ/I

A) Standard-Lieferumfang

Die Angaben gelten für eine Nennspannung [U] von 230 V. Bei abweichenden Spannungen und in länderspezifischen Ausführungen können diese Angaben variieren.

Geräusch-/Vibrationsinformation

Geräuschemissionswerte ermittelt entsprechend **EN 62841-2-4**.

Der A-bewertete Geräuschpegel des Elektrowerkzeugs beträgt typischerweise: Schalldruckpegel **84 dB(A)**; Schallleistungspegel **95 dB(A)**. Unsicherheit $K=3$ dB.

Gehörschutz tragen!

Schwingungsgesamtwerte a_h (Vektorsumme dreier Richtungen) und Unsicherheit K ermittelt entsprechend **EN 62841-2-4**:

$$a_h < 2,5 \text{ m/s}^2, K = 1,5 \text{ m/s}^2,$$

Der in diesen Anweisungen angegebene Schwingungspegel und der Geräuschemissionswert sind entsprechend einem genormten Messverfahren gemessen worden und können für den Vergleich von Elektrowerkzeugen miteinander verwendet werden. Sie eignen sich auch für eine vorläufige Einschätzung der Schwingungs- und Geräuschemission.

Der angegebene Schwingungspegel und der Geräuschemissionswert repräsentieren die hauptsächlichen Anwendungen des Elektrowerkzeugs. Wenn allerdings das Elektrowerkzeug für andere Anwendungen, mit abweichenden Einsatzwerkzeugen oder ungenügender Wartung eingesetzt wird, können der Schwingungspegel und der Geräuschemissionswert abweichen. Dies kann die Schwingungs- und Geräuschemission über den gesamten Arbeitszeitraum deutlich erhöhen.

Für eine genaue Abschätzung der Schwingungs- und Geräuschemissionen sollten auch die Zeiten berücksichtigt werden, in denen das Gerät abgeschaltet ist oder zwar läuft, aber nicht tatsächlich im Einsatz ist. Dies kann die Schwingungs- und Geräuschemissionen über den gesamten Arbeitszeitraum deutlich reduzieren.

Legen Sie zusätzliche Sicherheitsmaßnahmen zum Schutz des Bedieners vor der Wirkung von Schwingungen fest wie zum Beispiel: Wartung von Elektrowerkzeug und Einsatzwerkzeugen, Warmhalten der Hände, Organisation der Arbeitsabläufe.

Montage

- ▶ **Ziehen Sie vor allen Arbeiten am Elektrowerkzeug den Netzstecker aus der Steckdose.**

Schleifblatt wechseln (siehe Bild A)

Zum Abnehmen des Schleifblattes (14) heben Sie es seitlich an und ziehen es vom Zwischenpolster (15) ab.

Entfernen Sie vor dem Aufsetzen eines neuen Schleifblattes Schmutz und Staub vom Zwischenpolster (15), z.B. mit einem Pinsel.

Die Oberfläche des Zwischenpolsters (15) besteht aus einem Klettgewebe, damit Sie Schleifblätter mit Kletthaftung schnell und einfach befestigen können.

Drücken Sie das Schleifblatt (14) fest auf die Unterseite des Zwischenpolsters (15) auf.

Achten Sie zur Gewährleistung einer optimalen Staubabsaugung darauf, dass die Ausstanzungen im Schleifblatt (14) mit den Ausstanzungen am Zwischenpolster (15) und den Bohrungen im Schleifteller (17) übereinstimmen.

Hinweis: Bei Verwendung des **mittelharten Schleiftellers** (Zubehör) wird kein Zwischenpolster (15) benötigt, das Schleifblatt (14) wird direkt auf dem Schleifteller (17) befestigt. Abgesehen davon erfolgt der Wechsel wie hier beschrieben.

Wahl des Schleiftellers

Set Schleifteller weich^{A)} (2 608 000 766)	<ul style="list-style-type: none"> – für den universellen Einsatz auf ebenen und gewölbten Oberflächen – Das Set besteht aus weichem Schleifteller und Zwischenpolster (2 608 000 765). Der Schleifteller darf nur mit Zwischenpolster verwendet werden.
Schleifteller mittelhart (2 608 000 764)	<ul style="list-style-type: none"> – hohe Abtragsleistung, ideal für Hartputz und die Entfernung alter Wandfarben – für den Einsatz auf ebenen Flächen – Optimale Absaugunterstützung erleichtert die Arbeit beim Einsatz eines Staubsaugers.

A) Standard-Lieferumfang

Zwischenpolster wechseln (siehe Bild A)

Bei Einsatz des weichen Schleiftellers (Standard-Lieferumfang) muss immer ein Zwischenpolster (15) verwendet werden.

Zum Abnehmen des Zwischenpolsters (15) heben Sie es seitlich an und ziehen es vom Schleifteller (17) ab.

Entfernen Sie vor dem Aufsetzen eines neuen Zwischenpolsters Schmutz und Staub vom Schleifteller (17), z.B. mit einem Pinsel.

Die Oberfläche des Schleiftellers (17) besteht aus einem Klettgewebe, damit Sie das Zwischenpolster schnell und einfach befestigen können.

Drücken Sie das Zwischenpolster (15) fest auf die Unterseite des Schleiftellers (17) auf.

Achten Sie zur Gewährleistung einer optimalen Staubabsaugung darauf, dass die Ausstanzungen des Zwischenpolsters (15) mit den Bohrungen im Schleifteller (17) übereinstimmen.

Schleifteller wechseln (siehe Bild B)

Hinweis: Wechseln Sie einen beschädigten Schleifteller (17) sofort aus.

Ziehen Sie das Schleifblatt (14) und das Zwischenpolster (15) ab. Drehen Sie die Schraube (16) vollständig heraus und nehmen Sie den Schleifteller (17) ab. Setzen Sie den neuen Schleifteller (17) auf und ziehen Sie die Schraube wieder fest.

Hinweis: Achten Sie beim Aufsetzen des Schleiftellers darauf, dass die Verzahnungen des Mitnehmers in die Aussparungen des Schleiftellers fassen.

Hinweis: Ein beschädigter Schleiftellerträger darf nur von einer autorisierten Kundendienststelle für Bosch-Elektrowerkzeuge gewechselt werden.

Verlängerungsrohr einsetzen/herausnehmen (siehe Bilder C-D)

Setzen Sie Verlängerungsrohre (10) nur bei Bedarf ein: Beim Arbeiten ohne Verlängerungsrohr verringert sich der für das Schleifen erforderliche Kraftaufwand deutlich.

Hinweis: Es dürfen maximal 2 Verlängerungsrohre eingesetzt werden.

Verbindung zwischen Schleifkopf/Griffteil/Verlängerungsrohr lösen (siehe Bild C):

- ❶ Öffnen Sie den Spannhebel (9).
- ❷ Öffnen Sie den Sicherungshaken (8).
- ❸ Ziehen Sie die bisher verbundenen Teile auseinander.

Verbindung zwischen Schleifkopf/Griffteil/Verlängerungsrohr schließen (siehe Bild D):

- ❹ Schieben Sie je nach gewünschter Verbindung Schleifkopf (11), Griffteil (7) bzw. Verlängerungsrohre (10) ineinander.
- ❺ Schließen Sie den Sicherungshaken (8).
- ❻ Drücken Sie den Spannhebel (9) so weit, dass er im rechten Winkel zum Schleifkopf (11), Griffteil (7) bzw. Verlängerungsrohr (10) steht.
- ❼ Ziehen Sie die Exzentrerschraube (21) fest an.
- ❽ Schließen Sie den Spannhebel (9).

Überprüfen Sie immer, ob alle Verbindungsteile mit den Sicherungshaken (8) und den Spannhebeln (9) gesichert und fest verbunden sind.

Staub-/Späneabsaugung

Stäube von Materialien können gesundheitsschädlich sein. Berühren oder Einatmen der Stäube können allergische Reaktionen und/oder Atemwegserkrankungen des Benutzers oder in der Nähe befindlicher Personen hervorrufen. Bestimmte Stäube gelten als krebserzeugend.

- Benutzen Sie möglichst eine für das Material geeignete Staubabsaugung.
- Sorgen Sie für gute Belüftung des Arbeitsplatzes.
- Tragen Sie immer eine Atemschutzmaske mit Filterklasse P2.

Fremdabsaugung

Stecken Sie den Absaugschlauch (5) in den Ausblasstutzen (6) am Griffteil (7).

Verbinden Sie den Absaugschlauch (5) mit einem Staubsauger (Zubehör).

Der Staubsauger muss für den zu bearbeitenden Werkstoff geeignet sein.

Verwenden Sie beim Absaugen von besonders gesundheitsgefährdenden, krebserzeugenden oder trockenen Stäuben einen Spezialsauger.

Verwenden Sie für große Oberflächen den Sauger GAS 35 L/M AFC oder GAS 55 L/M AFC, da diese die notwendige kontinuierliche Saugleistung garantieren.

Halten Sie das Elektrowerkzeug beim Arbeiten an senkrechten Flächen so, dass der Absaugschlauch nach unten zeigt.

Schlauch-/Kabelclip montieren/demontieren (siehe Bild E)

Stülpen Sie den Schlauch-/Kabelclip (22) über den Absaug-schlauch (5). Stecken Sie das Netzkabel in die Kabelnut des Schlauch-/Kabelclips.

Für die Demontage ziehen Sie den Schlauch-/Kabelclip (22) vom Absaugschlauch (5) ab und ziehen Sie das Netzkabel aus dem Schlauch-/Kabelclip.

Betrieb

Inbetriebnahme

- ▶ **Beachten Sie die Netzspannung! Die Spannung der Stromquelle muss mit den Angaben auf dem Typenschild des Elektrowerkzeuges übereinstimmen. Mit 230 V gekennzeichnete Elektrowerkzeuge können auch an 220 V betrieben werden.**

Drehzahl vorwählen

Mit dem Stellrad Drehzahlvorwahl (2) können Sie die benötigte Drehzahl auch während des Betriebes vorwählen. Höhere Zahlen bedeuten eine hohe Drehzahl, niedrige Zahlen eine kleine Drehzahl.

Die Konstantelektronik hält die Drehzahl bei Leerlauf und Last nahezu konstant und gewährleistet eine gleichmäßige Arbeitsleistung.

Der elektronische Sanftanlauf begrenzt das Drehmoment beim Einschalten und erhöht die Lebensdauer des Motors.

Ein-/Ausschalten

- ▶ **Stellen Sie sicher, dass Sie den Ein-/Ausschalter betätigen können, ohne den Handgriff loszulassen.**

Zum **Einschalten** des Elektrowerkzeuges schieben Sie den Ein-/Ausschalter (3) nach vorn, sodass am Schalter „I“ erscheint.

Zum **Ausschalten** des Elektrowerkzeuges schieben Sie den Ein-/Ausschalter (3) nach hinten, sodass am Schalter „0“ erscheint.

Anwendungsübersicht

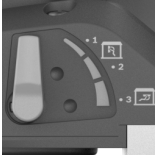
Spachtel/ Gipshärte	Wand/ Decke	innerer/äußerer Luftstrom	Ansaugleistung	Drehzahlstufe	Körnung Schleif- blatt
äußerst weich/ weich	Wand/Decke		6	2-4	ab P180
mittlere Härte	Wand	①	6	4-6	ab P120
	Decke	③	1-5 (optimal: 3)		
äußerst hart	Wand/Decke	① bei unebener Oberfläche	6	4-6	ab P100
		③ bei ebener Ober- fläche	1-3		

Arbeitshinweise

- ▶ **Ziehen Sie vor allen Arbeiten am Elektrowerkzeug den Netzstecker aus der Steckdose.**
- ▶ **Warten Sie, bis das Elektrowerkzeug zum Stillstand gekommen ist, bevor Sie es ablegen.**
- ▶ **Legen Sie das Elektrowerkzeug nicht auf der Seite ab.** Der Schleifteller könnte dadurch dauerhaft verformt werden.
- ▶ **Das Elektrowerkzeug ist nicht für den Stationärbetrieb geeignet.** Es darf z.B. nicht in einen Schraubstock eingespannt oder auf einer Werkbank befestigt werden.

Flächen schleifen

Schalten Sie das Elektrowerkzeug ein, setzen Sie es mit der ganzen Schleiffläche auf den zu bearbeitenden Untergrund

und bewegen Sie es mit mäßigem Druck über das Werkstück.

Die Abtragsleistung und das Schlibbild werden im Wesentlichen durch die Wahl des Schleifblattes, die vorgewählte Drehzahlstufe und den Anpressdruck bestimmt.

Nur einwandfreie Schleifblätter bringen gute Schleifleistung und schonen das Elektrowerkzeug.

Achten Sie auf gleichmäßigen Anpressdruck, um die Lebensdauer der Schleifblätter zu erhöhen.

Eine übermäßige Erhöhung des Anpressdruckes führt nicht zu einer höheren Schleifleistung, sondern zu stärkerem Verschleiß des Elektrowerkzeuges und des Schleifblattes.

Benutzen Sie ein Schleifblatt, mit dem Metall bearbeitet wurde, nicht mehr für andere Materialien.

Verwenden Sie nur original **Bosch**-Schleifzubehör.

Randnah schleifen (siehe Bilder F–G)

Durch das abnehmbare Bürstensegment können Sie den seitlichen Abstand zwischen Wand/Decke und Schleifteller reduzieren.

- Halten Sie die Arretierung **(12)** des Bürstensegments **(18)** gedrückt.
- Schwenken Sie das Bürstensegment **(18)** nach vorn und nehmen Sie es ab.
- Zum **Einsetzen** haken Sie das Bürstensegment **(18)** an der entgegengesetzten Seite der Arretierung **(12)** ein, und schwenken Sie es zum Schleifkopf **(11)** hin, bis es einrastet.

Einstellen des inneren/äußeren Luftstroms

Je nach Höhe des Unterdrucks kann das wahrgenommene Werkzeuggewicht reduziert werden.

Sie können je nach Verwendungszweck zwischen verschiedenen Luftstrombetriebsarten umschalten. Drehen Sie den Einstellhebel Ansaugkraft **(13)** in eine der 3 Positionen.

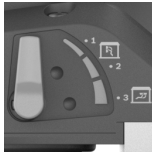
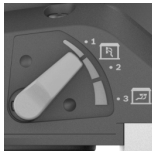
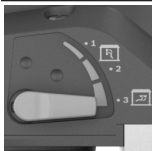
Schalterstellung	Art des Luftstroms	Verwendung
	① externer Luftstrom	ideal zum Schleifen von Wänden mit hoher Schleifgeschwindigkeit und ohne Unterdruck
	② gemischter externer und interner Luftstrom	mittlere Schleifleistung mit Unterdruckwirkung
	③ gemischter externer und interner Luftstrom	ideal für den Deckenschliff, mit niedriger Schleifgeschwindigkeit, aber hohem Unterdruck (Saugkraft) für ein geringes wahrgenommenes Gewicht

Ansaugleistung einstellen

Sie können die Ansaugleistung so einstellen, dass Sie Ihr bevorzugtes Gleichgewicht zwischen Schleifgeschwindigkeit und Saugleistung erhalten. Die Regulierung kann nur erfolgen, wenn der innere Luftstrom aktiviert ist (Position ③ in der Tabelle oben).

Passen Sie die Ansaugleistung mit dem Stellrad **(1)** an:

- 1–5: niedrige bis hohe Saugkraft, zum Schleifen von Decken geeignet
- 6: höchste Saugkraft, zum Schleifen von Wänden geeignet

Beginnen Sie mit einer niedrigen Ansaugleistung (Stellung 1) und erhöhen Sie diese langsam, bis sich ein spürbarer Anpressdruck einstellt.

Eine hohe Ansaugleistung ermöglicht ermüdungsarmes Schleifen an Decken und Wänden. Eine zu stark eingestellte Ansaugleistung kann zum Rütteln des Elektrowerkzeuges führen und das Führverhalten verschlechtern.

Fehler - Ursachen und Abhilfe

Ursache	Abhilfe
Der Trockenbauschleifer läuft nicht rund oder holpert auf der Oberfläche.	
Die Ansaugwirkung ist zu stark.	Reduzieren Sie die Ansaugleistung oder schalten Sie bei Bedarf auf Außenabsaugung um.
Das Spachtelmaterial bzw. die Untergründe sind hart.	Reduzieren Sie die Ansaugleistung oder schalten Sie bei Bedarf auf Außenabsaugung um. Reduzieren Sie die Drehzahl.
Der Abtrag des zu bearbeitenden Materials ist zu groß.	
Die Drehzahl des Trockenbauschleifers ist zu hoch.	Reduzieren Sie die Drehzahl.
Die Ansaugwirkung am Trockenbauschleifer ist zu stark.	Reduzieren Sie die Ansaugwirkung oder schalten Sie auf Außenabsaugung um.
Das Spachtelmaterial hat einen hohen Füllstoffanteil oder ist sehr weich.	Schalten Sie die Außenabsaugung ein, stellen Sie das Stellrad Ansaugleistung auf Stufe 6, reduzieren Sie in extremen Fällen die Drehzahl.
Die Körnung des Schleifmittels ist zu grob.	Verwenden Sie ein Schleifblatt mit feinerer Körnung.
Die Oberflächenqualität ist nicht optimal.	
Die Körnung des Schleifmittels ist zu grob.	Verwenden Sie ein Schleifblatt mit feinerer Körnung.
Die Trocknungszeiten des Spachtelmaterials wurden nicht eingehalten.	Beachten Sie die technischen Merkblätter und Empfehlungen des Herstellers.
Die Ansaugwirkung ist zu stark.	Reduzieren Sie die Ansaugleistung.
Das Spachtelmaterial hat einen hohen Füllstoffanteil oder ist sehr weich.	Verwenden Sie ein Schleifblatt mit feinerer Körnung.
Das laufende Elektrowerkzeug wurde auf die Oberfläche aufgesetzt (Riefenbildung).	Setzen Sie das Elektrowerkzeug auf und schalten Sie dann erst ein. Arbeiten Sie auf der Fläche, arbeiten Sie immer mit dem abnehmbaren Bürstensegment.
Es befinden sich Schleifriefen auf der Oberfläche.	

Ursache	Abhilfe
Der harte Schleifteller wurde schräg auf die Oberfläche aufgesetzt.	Weichen Schleifteller mit Zwischenpolster verwenden.
Bei sehr weichem Spachtelmaterial ist der Schleifteller zu hart bzw. die Schleifmittelkörnung zu grob.	Weichen Schleifteller mit Zwischenpolster verwenden. Wählen Sie eine feinere Schleifmittelkörnung.
Die Absaugwirkung ist unzureichend.	
Die Absaugleistung am Sauger ist zu niedrig.	Erhöhen Sie die Saugkraft am Sauger.
Die Drehzahl des Trockenbauschleifers ist zu hoch.	Reduzieren Sie die Drehzahl.
Die Innenabsaugung am Trockenbauschleifer ist zu niedrig.	Reduzieren Sie die Ansaugleistung oder schalten Sie auf Außenabsaugung um.
Das Spachtelmaterial hat einen hohen Füllstoffanteil oder ist sehr weich.	Schalten Sie die Außenabsaugung ein, stellen Sie das Stellrad Ansaugleistung auf Stufe 6, reduzieren Sie in extremen Fällen die Drehzahl.
Der Hauptfilter des Staubsaugers ist blockiert/verstopft.	Reinigen Sie regelmäßig das Filterelement: <ul style="list-style-type: none"> – Möglichkeit 1: Stellen Sie die Saugkraftregulierung auf maximale Saugleistung. Verschließen Sie 10 Sekunden mit der Handfläche Düsen-, Absaugschlauch- oder Ansaugöffnung am Sauger so lange, bis die automatische Reinigung einsetzt. – Möglichkeit 2: Reinigen Sie das Filterelement mechanisch (absaugen). – Möglichkeit 3: Prüfen Sie das Filterelement auf Beschädigung und Verstopfung. Setzen Sie regelmäßig ein neues Filterelement ein.
Ein Vlies-Staubbeutel wird verwendet.	Verwenden Sie einen Entsorgungstaubbeutel.
Der Absaugschlauch ist verstopft oder abgeknickt.	Entfernen Sie die Verstopfung oder beseitigen Sie den Knick.
Der Staubbehälter des Saugers ist voll.	Entleeren Sie den Staubbehälter des Saugers.

Wartung und Service

Wartung und Reinigung

- ▶ **Ziehen Sie vor allen Arbeiten am Elektrowerkzeug den Netzstecker aus der Steckdose.**
- ▶ **Halten Sie das Elektrowerkzeug und die Lüftungsschlitze sauber, um gut und sicher zu arbeiten.**

Wenn ein Ersatz der Anschlussleitung erforderlich ist, dann ist dies von **Bosch** oder einer autorisierten Kundendienststelle für **Bosch**-Elektrowerkzeuge auszuführen, um Sicherheitsgefährdungen zu vermeiden.

Verbindungsschlauch wechseln (siehe Bild H)

Zum **Entfernen** des Verbindungsschlauchs (**19**) lösen Sie die Schraube der Schlauchklemme (**23**) mit einem Schraubendreher und heben Sie die Schlauchklemme (**23**) mit dem Verbindungsschlauch (**19**) ab. Nehmen Sie die Schlauchklemme (**23**) ab. Ziehen Sie am anderen Ende des Verbindungsschlauchs (**19**) das Innengehäuse (**24**) der Schlauchbefestigung (**25**) heraus. Halten Sie das Innengehäuse (**24**) fest und drehen Sie den Verbindungsschlauch (**19**) heraus.

Zum **Einsetzen** eines neuen Verbindungsschlauchs (**19**) halten Sie das Innengehäuse (**24**) fest und drehen Sie den neuen Verbindungsschlauch (**19**) bis zum Anschlag hinein. Montieren Sie die Schlauchklemme (**23**) auf der anderen Seite des Verbindungsschlauchs (**19**). Positionieren Sie den Schraubenkopf so, dass Sie mit einem Schraubendreher die Schlauchklemme (**23**) ohne Mühe am Schleifkopf (**11**) mit einem Drehmoment von etwa 2 Nm anziehen können.

Kundendienst und Anwendungsberatung

Der Kundendienst beantwortet Ihre Fragen zu Reparatur und Wartung Ihres Produkts sowie zu Ersatzteilen. Explosionszeichnungen und Informationen zu Ersatzteilen finden Sie auch unter: **www.bosch-pt.com**

Das Bosch-Anwendungsberatungs-Team hilft Ihnen gerne bei Fragen zu unseren Produkten und deren Zubehör.

Geben Sie bei allen Rückfragen und Ersatzteilbestellungen bitte unbedingt die 10-stellige Sachnummer laut Typenschild des Produkts an.

Deutschland

Robert Bosch Power Tools GmbH
Servicezentrum Elektrowerkzeuge
Zur Luhne 2

37589 Kalefeld – Willershausen
Kundendienst: Tel.: (0711) 400 40 460

E-Mail: Servicezentrum.Elektrowerkzeuge@de.bosch.com
Unter www.bosch-pt.de können Sie online Ersatzteile bestellen oder Reparaturen anmelden.

Anwendungsberatung:
Tel.: (0711) 400 40 460
Fax: (0711) 400 40 462

E-Mail: kundenberatung.ew@de.bosch.com

Weitere Serviceadressen finden Sie unter:

www.bosch-pt.com/serviceaddresses

Entsorgung

Elektrowerkzeuge, Zubehör und Verpackungen sollen einer umweltgerechten Wiederverwertung zugeführt werden.



Werfen Sie Elektrowerkzeuge nicht in den Hausmüll!

Nur für EU-Länder:

Gemäß der Europäischen Richtlinie 2012/19/EU über Elektro- und Elektronik-Altgeräte und ihrer Umsetzung in nationales Recht müssen nicht mehr gebrauchsfähige Elektrowerkzeuge getrennt gesammelt und einer umweltgerechten Wiederverwertung zugeführt werden.

Bei unsachgemäßer Entsorgung können Elektro- und Elektronikaltgeräte aufgrund des möglichen Vorhandenseins gefährlicher Stoffe schädliche Auswirkungen auf die Umwelt und die menschliche Gesundheit haben.

Nur für Deutschland:

Informationen zur Rücknahme von Elektro-Altgeräten für private Haushalte

Wie im Folgenden näher beschrieben, sind bestimmte Vertrieber zur unentgeltlichen Rücknahme von Altgeräten verpflichtet.

Vertreiber mit einer Verkaufsfläche für Elektro- und Elektronikgeräte von mindestens 400 m² sowie Vertrieber von Lebensmitteln mit einer Gesamtverkaufsfläche von mindestens 800 m², die mehrmals im Kalenderjahr oder dauerhaft Elektro- und Elektronikgeräte anbieten und auf dem Markt bereitstellen, sind verpflichtet,

1. bei der Abgabe eines neuen Elektro- oder Elektronikgeräts an einen Endnutzer ein Altgerät des Endnutzers der gleichen Geräteart, das im Wesentlichen die gleichen Funktionen wie das neue Gerät erfüllt, am Ort der Abgabe oder in unmittelbarer Nähe hierzu unentgeltlich zurückzunehmen; Ort der Abgabe ist auch der private Haushalt, sofern dort durch Auslieferung die Abgabe erfolgt: In diesem Fall ist die Abholung des Altgeräts für den Endnutzer unentgeltlich; und
2. auf Verlangen des Endnutzers Altgeräte, die in keiner äußeren Abmessung größer als 25 cm sind, im Einzelhandelsgeschäft oder in unmittelbarer Nähe hierzu unentgeltlich zurückzunehmen; die Rücknahme darf nicht an den Kauf eines Elektro- oder Elektronikgerätes geknüpft werden und ist auf drei Altgeräte pro Geräteart beschränkt.

Der Vertrieber hat beim Abschluss des Kaufvertrags für das neue Elektro- oder Elektronikgerät den Endnutzer über die Möglichkeit zur unentgeltlichen Rückgabe bzw. Abholung des Altgeräts zu informieren und den Endnutzer nach seiner Absicht zu befragen, ob bei der Auslieferung des neuen Geräts ein Altgerät zurückgegeben wird.

Dies gilt auch bei Vertrieb unter Verwendung von Fernkommunikationsmitteln, wenn die Lager- und Versandflächen für Elektro- und Elektronikgeräte mindestens 400 m² betragen oder die gesamten Lager- und Versandflächen mindestens 800 m² betragen, wobei die unentgeltliche Abholung auf

Elektro- und Elektronikgeräte der Kategorien 1 (Wärmeüberträger), 2 (Bildschirmgeräte) und 4 (Großgeräte mit mindestens einer äußeren Abmessung über 50 cm) beschränkt ist. Für alle übrigen Elektro- und Elektronikgeräte muss der Vertrieber geeignete Rückgabemöglichkeiten in zumutbarer Entfernung zum jeweiligen Endnutzer gewährleisten; das gilt auch für Altgeräte, die in keiner äußeren Abmessung größer als 25 cm sind, die der Endnutzer zurückgeben will, ohne ein neues Gerät zu kaufen.

English

Safety Instructions

General Power Tool Safety Warnings

⚠ WARNING Read all safety warnings, instructions provided with this power tool. Failure to follow all instructions listed below may result in electric shock, fire and/or serious injury.

Save all warnings and instructions for future reference.

The term "power tool" in the warnings refers to your mains-operated (corded) power tool or battery-operated (cordless) power tool.

Work area safety

- ▶ **Keep work area clean and well lit.** Cluttered or dark areas invite accidents.
- ▶ **Do not operate power tools in explosive atmospheres, such as in the presence of flammable liquids, gases or dust.** Power tools create sparks which may ignite the dust or fumes.
- ▶ **Keep children and bystanders away while operating a power tool.** Distractions can cause you to lose control.

Electrical safety

- ▶ **Power tool plugs must match the outlet. Never modify the plug in any way. Do not use any adapter plugs with earthed (grounded) power tools.** Unmodified plugs and matching outlets will reduce risk of electric shock.
- ▶ **Avoid body contact with earthed or grounded surfaces, such as pipes, radiators, ranges and refrigerators.** There is an increased risk of electric shock if your body is earthed or grounded.
- ▶ **Do not expose power tools to rain or wet conditions.** Water entering a power tool will increase the risk of electric shock.
- ▶ **Do not abuse the cord. Never use the cord for carrying, pulling or unplugging the power tool. Keep cord away from heat, oil, sharp edges or moving parts.** Damaged or entangled cords increase the risk of electric shock.

- ▶ **When operating a power tool outdoors, use an extension cord suitable for outdoor use.** Use of a cord suitable for outdoor use reduces the risk of electric shock.
- ▶ **If operating a power tool in a damp location is unavoidable, use a residual current device (RCD) protected supply.** Use of an RCD reduces the risk of electric shock.

Personal safety

- ▶ **Stay alert, watch what you are doing and use common sense when operating a power tool. Do not use a power tool while you are tired or under the influence of drugs, alcohol or medication.** A moment of inattention while operating power tools may result in serious personal injury.
- ▶ **Use personal protective equipment. Always wear eye protection.** Protective equipment such as a dust mask, non-skid safety shoes, hard hat or hearing protection used for appropriate conditions will reduce personal injuries.
- ▶ **Prevent unintentional starting. Ensure the switch is in the off-position before connecting to power source and/or battery pack, picking up or carrying the tool.** Carrying power tools with your finger on the switch or energising power tools that have the switch on invites accidents.
- ▶ **Remove any adjusting key or wrench before turning the power tool on.** A wrench or a key left attached to a rotating part of the power tool may result in personal injury.
- ▶ **Do not overreach. Keep proper footing and balance at all times.** This enables better control of the power tool in unexpected situations.
- ▶ **Dress properly. Do not wear loose clothing or jewellery. Keep your hair and clothing away from moving parts.** Loose clothes, jewellery or long hair can be caught in moving parts.
- ▶ **If devices are provided for the connection of dust extraction and collection facilities, ensure these are connected and properly used.** Use of dust collection can reduce dust-related hazards.
- ▶ **Do not let familiarity gained from frequent use of tools allow you to become complacent and ignore tool safety principles.** A careless action can cause severe injury within a fraction of a second.

Power tool use and care

- ▶ **Do not force the power tool. Use the correct power tool for your application.** The correct power tool will do the job better and safer at the rate for which it was designed.
- ▶ **Do not use the power tool if the switch does not turn it on and off.** Any power tool that cannot be controlled with the switch is dangerous and must be repaired.
- ▶ **Disconnect the plug from the power source and/or remove the battery pack, if detachable, from the power tool before making any adjustments, changing ac-**

cessories, or storing power tools. Such preventive safety measures reduce the risk of starting the power tool accidentally.

- ▶ **Store idle power tools out of the reach of children and do not allow persons unfamiliar with the power tool or these instructions to operate the power tool.** Power tools are dangerous in the hands of untrained users.
- ▶ **Maintain power tools and accessories. Check for misalignment or binding of moving parts, breakage of parts and any other condition that may affect the power tool's operation. If damaged, have the power tool repaired before use.** Many accidents are caused by poorly maintained power tools.
- ▶ **Keep cutting tools sharp and clean.** Properly maintained cutting tools with sharp cutting edges are less likely to bind and are easier to control.
- ▶ **Use the power tool, accessories and tool bits etc. in accordance with these instructions, taking into account the working conditions and the work to be performed.** Use of the power tool for operations different from those intended could result in a hazardous situation.
- ▶ **Keep handles and grasping surfaces dry, clean and free from oil and grease.** Slippery handles and grasping surfaces do not allow for safe handling and control of the tool in unexpected situations.

Service

- ▶ **Have your power tool serviced by a qualified repair person using only identical replacement parts.** This will ensure that the safety of the power tool is maintained.

Safety Warnings for Sander

- ▶ **Only use the power tool for dry sanding.** Water entering a power tool will increase the risk of electric shock.
- ▶ **Warning: Danger of fire! Avoid overheating the workpiece and the sander. Always empty the dust container before taking a break from work.** Sanding dust in the dust bag, microfilter, paper bag (or in the filter bag or vacuum cleaner filter) can spontaneously ignite under unfavourable conditions. This risk is increased if the sanding dust is mixed with paint or polyurethane residue or with other chemical substances and if the workpiece is hot as a result of prolonged work.
- ▶ **Always wait until the power tool has come to a complete stop before placing it down.**
- ▶ **Secure the workpiece.** A workpiece clamped with clamping devices or in a vice is held more secure than by hand.
- ▶ **Hold the power tool firmly with both hands and make sure you have a stable footing.** The power tool can be more securely guided with both hands.
- ▶ **Connect the power tool to a mains supply that is properly connected to earth.** The socket and extension cable must have a fully functioning protective conductor.

Products sold in GB only:

Your product is fitted with an BS 1363/A approved electric plug with internal fuse (ASTA approved to BS 1362).

If the plug is not suitable for your socket outlets, it should be cut off and an appropriate plug fitted in its place by an authorised customer service agent. The replacement plug should have the same fuse rating as the original plug.

The severed plug must be disposed of to avoid a possible shock hazard and should never be inserted into a mains socket elsewhere.

Product Description and Specifications



Read all the safety and general instructions.

Failure to observe the safety and general instructions may result in electric shock, fire and/or serious injury.

Please observe the illustrations at the beginning of this operating manual.

Intended Use

The power tool is intended for dry sanding dry wall that has had filler applied, ceilings and walls in indoor and outdoor areas, and for removing coats of paint, adhesive residues and loose plaster.

Product Features

The numbering of the product features refers to the diagram of the power tool on the graphics page.

- (1) Suction power thumbwheel
- (2) Speed preselection thumbwheel
- (3) On/off switch
- (4) Handle (insulated gripping surface)
- (5) Extraction hose^{a)}
- (6) Extraction outlet
- (7) Handle section
- (8) Safety hook
- (9) Clamping lever
- (10) Extension tube
- (11) Sanding head
- (12) Brush segment locking mechanism
- (13) Suction power adjusting lever
- (14) Sanding sheet^{a)}
- (15) Intermediate pad
- (16) Screw for sanding pad
- (17) Sanding pad
- (18) Brush segment
- (19) Connection hose
- (20) Sanding pad holder
- (21) Eccentric screw
- (22) Hose/cable clip^{a)}
- (23) Hose clamp
- (24) Inner housing

(25) Hose mount

- a) **Accessories shown or described are not included with the product as standard. You can find the complete selection of accessories in our accessories range.**

Technical Data

Dry wall sander		GTR 550 GTR 55-225
Article number		3 601 GD4 0..
Speed preselection		●
Constant electronic control		●
Soft start		●
Rated power input	W	550
No-load speed n_0	min ⁻¹	340–910
Sanding pad diameter	mm	215
Sanding sheet diameter	mm	225
Dust extraction diameter	mm	45/35
Short version length (without extension tube)	m	1.1
Standard version length (with one extension tube) ^{A)}	m	1.7
Long version length (with two extension tubes)	m	2.3
Weight according to EPTA-Procedure 01:2014		
- Short version	kg	4.1
- Standard version	kg	4.8
Protection class		⊕/I

A) Standard scope of delivery

The specifications apply to a rated voltage [U] of 230 V. These specifications may vary at different voltages and in country-specific models.

Noise/Vibration Information

Noise emission values determined according to **EN 62841-2-4**.

Typically, the A-weighted noise level of the power tool is: Sound pressure level **84 dB(A)**; sound power level **95 dB(A)**. Uncertainty K = **3 dB**.

Wear hearing protection!

Vibration total values a_h (triax vector sum) and uncertainty K determined according to **EN 62841-2-4**:

$$a_h < 2.5 \text{ m/s}^2, K = 1.5 \text{ m/s}^2,$$

The vibration level and noise emission value given in these instructions have been measured in accordance with a standardised measuring procedure and may be used to compare power tools. They may also be used for a preliminary estimation of vibration and noise emissions.

The stated vibration level and noise emission value represent the main applications of the power tool. However, if the power tool is used for other applications, with different application tools or is poorly maintained, the vibration level and noise emission value may differ. This may significantly

increase the vibration and noise emissions over the total working period.

To estimate vibration and noise emissions accurately, the times when the tool is switched off or when it is running but not actually being used should also be taken into account. This may significantly reduce vibration and noise emissions over the total working period.

Implement additional safety measures to protect the operator from the effects of vibration, such as servicing the power tool and application tools, keeping their hands warm, and organising workflows correctly.

Assembly

- **Pull the plug out of the socket before carrying out any work on the power tool.**

Changing the Sanding Sheet (see figure A)

To remove the sanding sheet (14), lift it from the side and pull it off the intermediate pad (15).

Remove dirt and dust from the intermediate pad (15), e.g. with a paintbrush, before attaching a new sanding sheet.

The surface of the intermediate pad (15) is fitted with a hook-and-loop fastening, allowing sanding sheets with a hook-and-loop backing to be secured quickly and easily.

Press the sanding sheet (14) firmly onto the underside of the intermediate pad (15).

To ensure optimum dust extraction, make sure that the punched holes in the sanding sheet (14) are aligned with the punched holes in the intermediate pad (15) and the drilled holes in the sanding pad (17).

Note: An intermediate pad (15) is not required when working with the **medium-hard sanding pad**; the sanding sheet (14) is attached directly to the sanding pad (17). In all other cases, the change is performed as described here.

Selection of the Sanding Plate

Soft sanding pad set^{A)} (2 608 000 766)	<ul style="list-style-type: none"> – For universal use on flat and curved surfaces – The set consists of a soft sanding pad and an intermediate pad (2 608 000 765). The sanding pad may only be used with an intermediate pad.
Medium-hard sanding pad (2 608 000 764)	<ul style="list-style-type: none"> – High material removal rate, ideal for hard plaster and removing old wall paints – For use on flat surfaces – Optimal suction support makes work easier when using a dust extractor.

A) Standard scope of delivery

Changing the Intermediate Pad (see figure A)

An intermediate pad (15) must always be used when working with the soft sanding pad (part of standard items included).

To remove the intermediate pad (15), lift it from the side and pull it off the sanding pad (17).

Remove dirt and dust from the sanding pad (17), e.g. with a paintbrush, before attaching a new intermediate pad.

The surface of the sanding pad (17) is fitted with a hook-and-loop fastening, allowing intermediate pads to be secured quickly and easily.

Press the intermediate pad (15) firmly against the underside of the sanding pad (17).

To ensure optimum dust extraction, make sure that the punched holes in the intermediate pad (15) are aligned with the drilled holes in the sanding pad (17).

Changing the Sanding Pad (see figure B)

Note: Replace damaged sanding pads (17) immediately.

Pull off the sanding sheet (14) and the intermediate pad (15). Unscrew the screw (16) completely and remove the sanding pad (17). Attach the new sanding pad (17) and retighten the screw.

Note: When attaching the sanding pad, make sure that the teeth of the catch mate with the recesses in the sanding pad.

Note: Damaged sanding pads must only be replaced by an after-sales service centre authorised to work with Bosch power tools.

Inserting/Removing the Extension Tube (see figures C–D)

Only use the extension tubes (10) if necessary. The effort required for the sanding is significantly lower when working without extension tubes.

Note: A maximum of two extension tubes may be inserted.

Undoing the Connection between Sanding Head/Handle Section/Extension Tube (see figure C):

- ❶ Open the clamping lever (9).
- ❷ Open the safety hook (8).
- ❸ Pull the previously connected parts apart.

Fastening the Connection between Sanding Head/Handle Section/Extension Tube (see figure D):

- ❶ Slide the sanding head (11), handle section (7) and/or extension tubes (10) into each other depending on the required connection.
- ❷ Close the safety hook (8).
- ❸ Push the clamping lever (9) until it is at a right angle to the sanding head (11), handle section (7) or extension tube (10).
- ❹ Firmly tighten the eccentric screw (21).
- ❺ Close the clamping lever (9).

Always check that all the connection elements are secured with the safety hooks (8) and clamping levers (9) and are firmly attached.

Dust/chip extraction

Dust from materials can be harmful to health. Touching or breathing in this dust can trigger allergic reactions and/or cause respiratory illnesses in the user or in people in the

near vicinity.

Certain dusts are classified as carcinogenic.

- Use a dust extraction system that is suitable for the material wherever possible.
- Provide good ventilation at the workplace.
- Always wear a P2 filter class breathing mask.

External dust extraction

Attach the dust extraction hose (5) to the extraction outlet (6) on the handle section (7).

Connect the dust extraction hose (5) to an extractor (accessory).

The dust extractor must be suitable for the material being worked.

When extracting dry dust that is especially detrimental to health or carcinogenic, use a special dust extractor.

For large surfaces, use the GAS 35 L/M AFC or GAS 55 L/M AFC dust extractor since these models guarantee the continuous suction power required.

When working on vertical surfaces, hold the power tool with the dust extraction hose facing downwards.

Installing/Removing the Hose/Cable Clip (see figure E)

Place the hose/cable clip (22) over the extraction hose (5). Insert the power cable into the cable groove of the hose/cable clip.

To remove the hose/cable clip (22), pull it off the extraction hose (5) and remove the power cable from the hose/cable clip.

Application Overview

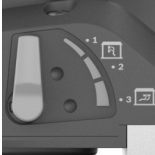
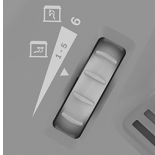
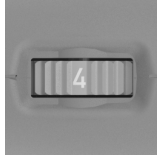
Bodyfiller/ plaster hardness	Wall/ ceiling	internal/external air flow	Suction power	Speed setting	Sanding sheet grit
Very soft/soft	Wall/ceiling	 ①	6	2–4	From P180
Medium hardness	Wall	 ①	6	4–6	From P120
	Ceiling	 ③	1–5 (optimum: 3)		
Extremely hard	Wall/ceiling	① on uneven surfaces	6	4–6	From P100
		③ on even surfaces	1–3		

Working Advice

- ▶ **Pull the plug out of the socket before carrying out any work on the power tool.**
- ▶ **Always wait until the power tool has come to a complete stop before placing it down.**
- ▶ **Do not put the power tool down on its side.** This could permanently warp the sanding pad.

Operation

Starting Operation

- ▶ **Pay attention to the mains voltage. The voltage of the power source must match the voltage specified on the rating plate of the power tool. Power tools marked with 230 V can also be operated with 220 V.**

- ▶ **Products that are only sold in AUS and NZ:** Use a residual current device (RCD) with a nominal residual current of 30 mA or less.

Preselecting the Speed

You can preselect the required speed using the speed preselection thumbwheel (2), even during operation. The higher numbers indicate a high speed, while the smaller ones represent a low speed.

The Constant Electronic keeps the speed at no load and under load virtually consistent, guaranteeing uniform performance.

The electronic soft start limits the torque when the power tool is switched on and increases the service life of the motor.

Switching On/Off

- ▶ **Make sure that you are able to press the On/Off switch without releasing the handle.**

To **switch on** the power tool, slide the on/off switch (3) forward so that "I" appears on the switch.

To **switch off** the power tool, slide the on/off switch (3) backwards so that "0" appears on the switch.

The material removal rate and sanding result are primarily determined by the choice of sanding sheet, the preselected speed setting and the contact pressure.

Only immaculate sanding sheets achieve good sanding performance and make the power tool last longer.

Be sure to apply consistent contact pressure in order to increase the lifetime of the sanding sheets.

Excessively increasing the contact pressure will not lead to increased sanding performance, rather it will cause more severe wear of the power tool and of the sanding sheet.

Do not use a sanding sheet for other materials after it has been used to work on metal.

Use only original **Bosch**-sanding accessories.

Sanding Close to Edges (see figures F–G)



Thanks to the removable brush segment, you can reduce the lateral distance between the wall/ceiling and the sanding pad.

- Press and hold the locking mechanism **(12)** for the brush segment **(18)**.
- Swivel the brush segment **(18)** forwards and remove it.
- To **insert**, hook the brush segment **(18)** onto the opposite side of the locking mechanism **(12)**, and swivel it towards the sanding head **(11)** until it clicks into place.

Adjusting the Internal/External Airflow

Depending on the vacuum pressure, the perceived tool weight can be reduced.

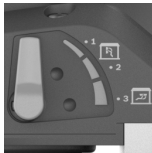
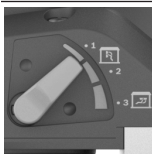
You can switch between different air flow operating modes depending on the intended use. Turn the suction power adjusting lever **(13)** to one of the 3 positions.

Switch position	Type of airflow	Use
	① External airflow	Ideal for sanding walls at high sanding speeds and without vacuum pressure
	② Mixed external and internal airflow	Medium sanding performance with vacuum pressure effect
	③ Mixed external and internal airflow	Ideal for sanding ceilings at low sanding speeds but with high vacuum pressure (suction power) for a low perceived weight

Adjusting suction power

You can adjust the suction power to achieve your preferred balance between sanding speed and suction power. This

regulation is only possible when the internal airflow is activated (position ③ in the table above).

Adjust the suction power with the thumbwheel **(1)**:

- 1–5: Low to high suction power, suitable for sanding ceilings
 - 6: Highest suction power, suitable for sanding walls
- Start with a low suction power (position 1) and increase slowly, until there is a noticeable contact pressure.

High suction power allows low-fatigue sanding of ceilings and walls. An excessively high suction power can cause the power tool to vibrate, which can make handling more difficult.

Errors – Causes and Corrective Measures

Cause	Corrective measure
The drywall sander does not run smoothly or jolts across the surface.	
The suction effect is too strong.	Reduce the suction power or switch to external dust extraction, if necessary.
The bodyfiller material and/or substrates are hard.	Reduce the suction power or switch to external dust extraction, if necessary. Reduce the speed.
The removal rate of the material to be machined is too high.	
The drywall sander's speed is too high.	Reduce the speed.
The suction effect on the drywall sander is too strong.	Reduce the suction effect or switch to external dust extraction.
The bodyfiller material has a high proportion of filler or is very soft.	Switch on the external dust extraction, set the suction power thumbwheel to setting 6 and, in extreme cases, reduce the speed.
The grit of the abrasive is too coarse.	Use a sanding sheet with a finer grit.
The surface quality is not optimal.	
The grit of the abrasive is too coarse.	Use a sanding sheet with a finer grit.
The drying times for the bodyfiller material have not been observed.	Refer to the technical information sheets and manufacturer's recommendations.
The suction effect is too strong.	Reduce the suction power.
The bodyfiller material has a high proportion of filler or is very soft.	Use a sanding sheet with a finer grit.
The running power tool has been positioned on the surface (scoring).	Position the power tool before switching it on.

Cause	Corrective measure
	Work on the surface and always work with the removable brush segment.
There are sanding marks on the surface.	
The hard sanding pad has been positioned at an angle on the surface.	Use a soft sanding pad with an intermediate pad.
In the case of very soft bodyfiller material, the sanding pad is too hard or the grit of the abrasive is too coarse.	Use a soft sanding pad with an intermediate pad. Choose a finer abrasive grit.
The suction effect is insufficient.	
The suction power on the dust extractor is too low.	Increase the suction power on the dust extractor.
The drywall sander's speed is too high.	Reduce the speed.
The internal dust extraction on the drywall sander is too low.	Reduce the suction power or switch to external dust extraction.
The bodyfiller material has a high proportion of filler or is very soft.	Switch on the external dust extraction, set the suction power thumbwheel to setting 6 and, in extreme cases, reduce the speed.
The main filter on the dust extractor is blocked/jammed.	Clean the filter element regularly: <ul style="list-style-type: none"> – Option 1: Set the suction power regulation to the maximum suction power. Seal the nozzle, extraction hose or intake port on the dust extractor with the palm of your hand for 10 seconds until the automatic cleaning starts. – Option 2: Clean the filter element mechanically (extraction). – Option 3: Check the filter element for damage and blockages. Insert a new filter element regularly.
A fleece dust bag is being used.	Use a waste disposal dust bag.
The extraction hose is blocked or twisted.	Remove the blockage or untwist the hose.
The dust extractor's dust container is full.	Empty the dust extractor's dust container.

Maintenance and Service

Maintenance and Cleaning

- ▶ **Pull the plug out of the socket before carrying out any work on the power tool.**
- ▶ **To ensure safe and efficient operation, always keep the power tool and the ventilation slots clean.**

In order to avoid safety hazards, if the power supply cord needs to be replaced, this must be done by **Bosch** or by an after-sales service centre that is authorised to repair **Bosch** power tools.

Changing the Connection Hose (see figure H)

To **remove** the connection hose (19), loosen the screw on the hose clamp (23) with a screwdriver and lift the hose clamp (23) off with the connection hose (19). Remove the hose clamp (23). Pull out the inner housing (24) of the hose mount (25) at the other end of the connection hose (19). Hold the inner housing (24) in place and unscrew the connection hose (19).

To **insert** a new connection hose (19), hold the inner housing (24) in place and screw in the new connection hose (19) all the way. Fit the hose clamp (23) on the other side of the connection hose (19). Position the screw head so that you can tighten the hose clamp (23) effortlessly on the sanding head (11) with a screwdriver with a torque of around 2 Nm.

After-Sales Service and Application Service

Our after-sales service responds to your questions concerning maintenance and repair of your product as well as spare parts. You can find explosion drawings and information on spare parts at: www.bosch-pt.com

The Bosch product use advice team will be happy to help you with any questions about our products and their accessories.

In all correspondence and spare parts orders, please always include the 10-digit article number given on the nameplate of the product.

Great Britain

Robert Bosch Ltd. (B.S.C.)
P.O. Box 98
Broadwater Park
North Orbital Road
Denham Uxbridge
UB 9 5HJ

At www.bosch-pt.co.uk you can order spare parts or arrange the collection of a product in need of servicing or repair.

Tel. Service: (0344) 7360109

E-Mail: boschservicecentre@bosch.com

You can find further service addresses at:

www.bosch-pt.com/serviceaddresses

Disposal

The power tool, accessories and packaging should be recycled in an environmentally friendly manner.



Do not dispose of power tools along with household waste.

Only for EU countries:

According to the European Directive 2012/19/EU on Waste Electrical and Electronic Equipment and its implementation into national law, power tools that are no longer usable must be collected separately and disposed of in an environmentally friendly manner.

If disposed incorrectly, waste electrical and electronic equipment may have harmful effects on the environment and human health, due to the potential presence of hazardous substances.

Only for United Kingdom:

According to The Waste Electrical and Electronic Equipment Regulations 2013 (SI 2013/3113) (as amended), products that are no longer usable must be collected separately and disposed of in an environmentally friendly manner.

Français

Consignes de sécurité

Avertissements de sécurité généraux pour l'outil électrique

AVERTISSEMENT Lire tous les avertissements de sécurité, les instructions, les illustrations et les spécifications fournis

avec cet outil électrique. Ne pas suivre les instructions énumérées ci-dessous peut provoquer un choc électrique, un incendie et/ou une blessure sérieuse.

Conserver tous les avertissements et toutes les instructions pour pouvoir s'y reporter ultérieurement.

Le terme "outil électrique" dans les avertissements fait référence à votre outil électrique alimenté par le secteur (avec cordon d'alimentation) ou votre outil électrique fonctionnant sur batterie (sans cordon d'alimentation).

Sécurité de la zone de travail

- ▶ **Conserver la zone de travail propre et bien éclairée.** Les zones en désordre ou sombres sont propices aux accidents.
- ▶ **Ne pas faire fonctionner les outils électriques en atmosphère explosive, par exemple en présence de liquides inflammables, de gaz ou de poussières.** Les outils électriques produisent des étincelles qui peuvent enflammer les poussières ou les fumées.
- ▶ **Maintenir les enfants et les personnes présentes à l'écart pendant l'utilisation de l'outil électrique.** Les distractions peuvent vous faire perdre le contrôle de l'outil.

Sécurité électrique

- ▶ **Il faut que les fiches de l'outil électrique soient adaptées au socle. Ne jamais modifier la fiche de quelque façon que ce soit. Ne pas utiliser d'adaptateurs avec des outils électriques à branchement de terre.** Des fiches non modifiées et des socles adaptés réduisent le risque de choc électrique.
- ▶ **Éviter tout contact du corps avec des surfaces reliées à la terre telles que les tuyaux, les radiateurs, les cuisinières et les réfrigérateurs.** Il existe un risque accru de choc électrique si votre corps est relié à la terre.
- ▶ **Ne pas exposer les outils électriques à la pluie ou à des conditions humides.** La pénétration d'eau à l'intérieur d'un outil électrique augmente le risque de choc électrique.
- ▶ **Ne pas maltraiter le cordon. Ne jamais utiliser le cordon pour porter, tirer ou débrancher l'outil électrique. Maintenir le cordon à l'écart de la chaleur, du lubrifiant, des arêtes vives ou des parties en mouvement.** Des cordons endommagés ou emmêlés augmentent le risque de choc électrique.
- ▶ **Lorsqu'on utilise un outil électrique à l'extérieur, utiliser un prolongateur adapté à l'utilisation extérieure.** L'utilisation d'un cordon adapté à l'utilisation extérieure réduit le risque de choc électrique.
- ▶ **Si l'usage d'un outil électrique dans un emplacement humide est inévitable, utiliser une alimentation protégée par un dispositif à courant différentiel résiduel (RCD).** L'usage d'un RCD réduit le risque de choc électrique.

Sécurité des personnes

- ▶ **Rester vigilant, regarder ce que vous êtes en train de faire et faire preuve de bon sens dans votre utilisation de l'outil électrique. Ne pas utiliser un outil électrique lorsque vous êtes fatigué ou sous l'emprise de drogues, de l'alcool ou de médicaments.** Un moment d'inattention en cours d'utilisation d'un outil électrique peut entraîner des blessures graves.
- ▶ **Utiliser un équipement de protection individuelle. Toujours porter une protection pour les yeux.** Les équipements de protection individuelle tels que les masques contre les poussières, les chaussures de sécurité antidérapantes, les casques ou les protections auditives utilisés pour les conditions appropriées réduisent les blessures.
- ▶ **Éviter tout démarrage intempestif. S'assurer que l'interrupteur est en position arrêté avant de brancher l'outil au secteur et/ou au bloc de batteries, de le ramasser ou de le porter.** Porter les outils électriques en ayant le doigt sur l'interrupteur ou brancher des outils électriques dont l'interrupteur est en position marche est source d'accidents.
- ▶ **Retirer toute clé de réglage avant de mettre l'outil électrique en marche.** Une clé laissée fixée sur une partie tournante de l'outil électrique peut donner lieu à des blessures.

- ▶ **Ne pas se précipiter. Garder une position et un équilibre adaptés à tout moment.** Cela permet un meilleur contrôle de l'outil électrique dans des situations inattendues.
- ▶ **S'habiller de manière adaptée. Ne pas porter de vêtements amples ou de bijoux. Garder les cheveux et les vêtements à distance des parties en mouvement.** Des vêtements amples, des bijoux ou les cheveux longs peuvent être pris dans des parties en mouvement.
- ▶ **Si des dispositifs sont fournis pour le raccordement d'équipements pour l'extraction et la récupération des poussières, s'assurer qu'ils sont connectés et correctement utilisés.** Utiliser des collecteurs de poussière peut réduire les risques dus aux poussières.
- ▶ **Rester vigilant et ne pas négliger les principes de sécurité de l'outil sous prétexte que vous avez l'habitude de l'utiliser.** Une fraction de seconde d'inattention peut provoquer une blessure grave.

Utilisation et entretien de l'outil électrique

- ▶ **Ne pas forcer l'outil électrique. Utiliser l'outil électrique adapté à votre application.** L'outil électrique adapté réalise mieux le travail et de manière plus sûre au régime pour lequel il a été construit.
- ▶ **Ne pas utiliser l'outil électrique si l'interrupteur ne permet pas de passer de l'état de marche à arrêt et inversement.** Tout outil électrique qui ne peut pas être commandé par l'interrupteur est dangereux et il faut le réparer.
- ▶ **Débrancher la fiche de la source d'alimentation et/ou enlever le bloc de batteries, s'il est amovible, avant tout réglage, changement d'accessoires ou avant de ranger l'outil électrique.** De telles mesures de sécurité préventives réduisent le risque de démarrage accidentel de l'outil électrique.
- ▶ **Conserver les outils électriques à l'arrêt hors de la portée des enfants et ne pas permettre à des personnes ne connaissant pas l'outil électrique ou les présentes instructions de le faire fonctionner.** Les outils électriques sont dangereux entre les mains d'utilisateurs novices.
- ▶ **Observer la maintenance des outils électriques et des accessoires. Vérifier qu'il n'y a pas de mauvais alignement ou de blocage des parties mobiles, des pièces cassées ou toute autre condition pouvant affecter le fonctionnement de l'outil électrique. En cas de dommages, faire réparer l'outil électrique avant de l'utiliser.** De nombreux accidents sont dus à des outils électriques mal entretenus.
- ▶ **Garder affûtés et propres les outils permettant de couper.** Des outils destinés à couper correctement entretenus avec des pièces coupantes tranchantes sont moins susceptibles de bloquer et sont plus faciles à contrôler.
- ▶ **Utiliser l'outil électrique, les accessoires et les lames etc., conformément à ces instructions, en tenant compte des conditions de travail et du travail à réali-**

ser. L'utilisation de l'outil électrique pour des opérations différentes de celles prévues peut donner lieu à des situations dangereuses.

- ▶ **Il faut que les poignées et les surfaces de préhension restent sèches, propres et dépourvues d'huiles et de graisses.** Des poignées et des surfaces de préhension glissantes rendent impossibles la manipulation et le contrôle en toute sécurité de l'outil dans les situations inattendues.

Maintenance et entretien

- ▶ **Faire entretenir l'outil électrique par un réparateur qualifié utilisant uniquement des pièces de rechange identiques.** Cela assure le maintien de la sécurité de l'outil électrique.

Instructions de sécurité pour meuleuses

- ▶ **N'utilisez l'outil électroportatif que pour effectuer des ponçages à sec.** La pénétration d'eau à l'intérieur d'un outil électroportatif augmente le risque de choc électrique.
- ▶ **Attention risque d'incendie ! Évitez tout échauffement du matériau poncé et de la ponceuse. Videz toujours le bac à poussière avant de faire une pause.** Les particules de poussières se trouvant dans le sac à poussière, le microfiltre, le sac en papier (ou dans le sac à poussière en tissu ou le filtre de l'aspirateur) peuvent s'enflammer dans des conditions défavorables. Ceci notamment lorsque des particules de poussière sont mélangées à des résidus de vernis, de polyuréthane ou d'autres substances chimiques et que les matériaux sont très chauds après une longue durée de ponçage.
- ▶ **Avant de poser l'outil électroportatif, attendez qu'il soit complètement à l'arrêt.**
- ▶ **Bloquez la pièce à travailler.** Une pièce à travailler serrée par des dispositifs de serrage appropriés ou dans un étau est fixée de manière plus sûre que quand elle est tenue avec une main.
- ▶ **Lors du travail, tenez fermement l'outil électroportatif des deux mains et veillez à toujours garder une position de travail stable.** Avec les deux mains, l'outil électroportatif est guidé en toute sécurité.
- ▶ **Connectez l'outil électroportatif à un réseau électrique avec prise de terre conforme à la réglementation.** La prise électrique et la rallonge doivent posséder un conducteur de mise à la terre.

Description des prestations et du produit



Lisez attentivement toutes les instructions et consignes de sécurité. Le non-respect des instructions et consignes de sécurité peut provoquer un choc électrique, un incendie et/ou entraîner de graves blessures.

Référez-vous aux illustrations qui se trouvent à l'avant de la notice d'utilisation.

Utilisation conforme

L'outil électroportatif est conçu pour le ponçage à sec de cloisons sèches enduites, de plafonds et murs intérieurs et extérieurs ainsi que pour l'enlèvement de peintures, de restes de colle et de crépi qui se détache.

Éléments constitutifs

La numérotation des éléments de l'appareil se réfère à la représentation de l'outil électroportatif sur la page graphique.

- (1) Molette de réglage de puissance d'aspiration
- (2) Molette de présélection de vitesse
- (3) Interrupteur Marche/Arrêt
- (4) Poignée (surface de préhension isolée)
- (5) Flexible d'aspiration^{a)}
- (6) Tubulure de sortie d'air
- (7) Poignée
- (8) Crochet de sécurité
- (9) Levier de serrage
- (10) Tube rallonge
- (11) Tête de ponçage
- (12) Blocage du segment de brosse
- (13) Levier de réglage de force d'aspiration
- (14) Disque abrasif^{a)}
- (15) Plateau interface
- (16) Vis du plateau de ponçage
- (17) Plateau de ponçage
- (18) Segment de brosse
- (19) Flexible de liaison
- (20) Porte-plateau
- (21) Vis excentrique
- (22) Clip de flexible/câble^{a)}
- (23) Collier de flexible
- (24) Boîtier intérieur
- (25) Fixation de flexible

a) Les accessoires décrits ou illustrés ne sont pas tous compris dans la fourniture. Vous trouverez les accessoires complets dans notre gamme d'accessoires.

Caractéristiques techniques

Ponceuse plaquiste		GTR 550 GTR 55-225
Référence		3 601 GD4 0..
Présélection de vitesse de rotation		●
Constante électronique		●
Démarrage progressif		●
Puissance absorbée nominale	W	550
Régime à vide n_0	tr/min	340–910

Ponceuse plaquiste

GTR 550
GTR 55-225

Diamètre du plateau de ponçage	mm	215
Diamètre du disque abrasif	mm	225
Diamètre aspiration de poussières	mm	45/35
Longueur de la version courte (sans tube rallonge)	m	1,1
Longueur de la version standard (avec 1 tube rallonge) ^{A)}	m	1,7
Longueur de la version longue (avec 2 tubes rallonges)	m	2,3
Poids suivant EPTA-Procédure 01:2014		
– Version courte	kg	4,1
– Version standard	kg	4,8
Indice de protection		⊕/I

A) Fourniture standard

Les données indiquées sont valables pour une tension nominale [U] de 230 V. Elles peuvent varier lorsque la tension diffère de cette valeur et sur certaines versions destinées à certains pays.

Informations sur le niveau sonore/les vibrations

Valeurs d'émissions sonores déterminées conformément à **EN 62841-2-4**.

Le niveau sonore en dB(A) typique de l'outil électroportatif est de : niveau de pression acoustique **84** dB(A) ; niveau de puissance acoustique **95** dB(A). Incertitude K = **3** dB.

Portez un casque antibruit !

Valeurs globales de vibration a_h (somme vectorielle sur les trois axes) et incertitude K conformément à **EN 62841-2-4** : $a_h < 2,5$ m/s², K = **1,5** m/s²,

Le niveau de vibration et la valeur d'émission sonore indiqués dans cette notice d'utilisation ont été mesurés selon une procédure de mesure normalisée et peuvent être utilisés pour établir une comparaison entre différents outils électroportatifs. Ils peuvent aussi servir de base à une estimation préliminaire du taux de vibration et du niveau sonore.

Le niveau de vibration et la valeur d'émission sonore indiqués s'appliquent pour les utilisations principales de l'outil électroportatif. Si l'outil électroportatif est utilisé pour d'autres applications, avec d'autres accessoires de travail ou sans avoir fait l'objet d'un entretien régulier, le niveau de vibration et la valeur d'émission sonore peuvent différer. Il peut en résulter des vibrations et un niveau sonore nettement plus élevés pendant toute la durée de travail.

Pour une estimation précise du niveau de vibration et du niveau sonore, il faut aussi prendre en considération les périodes pendant lesquelles l'outil est éteint ou bien en marche sans être vraiment en action. Il peut en résulter au final un niveau de vibration et un niveau sonore nettement plus faibles pendant toute la durée de travail.

Prévoyez des mesures de protection supplémentaires permettant de protéger l'utilisateur de l'effet des vibrations, par

exemple : maintenance de l'outil électroportatif et des accessoires de travail, maintien des mains au chaud, organisation des procédures de travail.

Montage

► **Débranchez le câble d'alimentation de la prise avant d'effectuer des travaux quels qu'il soient sur l'outil électroportatif.**

Changement de disque abrasif (voir figure A)

Pour enlever le disque abrasif (14), soulevez-le par le côté et retirez-le du plateau interface (15).

Avant de monter un nouveau disque abrasif, enlevez les poussières et saletés qui se trouvent sur le plateau interface (15) avec par ex. un pinceau.

Le plateau interface (15) est doté d'un revêtement auto-agrippant permettant de fixer rapidement et facilement les disques abrasifs auto-agrippants.

Appliquez fermement le disque abrasif (14) sur le plateau interface (15).

Afin de garantir une bonne aspiration des poussières, assurez-vous que les perforations du disque abrasif (14), du plateau interface (15) et du plateau de ponçage (17) coïncident.

Remarque : En cas d'utilisation du **plateau de ponçage mi-dur** (accessoire), aucun plateau interface (15) n'est requis, le disque abrasif (14) peut être fixé directement sur le plateau de ponçage (17). Dans un cas comme dans l'autre, le changement de disque s'effectue comme décrit ici.

Choix du plateau de ponçage

<p>Set plateau de ponçage souple^{A)} (2 608 000 766)</p>	<ul style="list-style-type: none"> – Pour un usage universel sur des surfaces planes et galbées – Le set comprend un plateau de ponçage souple et un plateau interface (2 608 000 765). Le plateau de ponçage ne doit être utilisé qu'en combinaison avec le plateau interface.
<p>Plateau de ponçage mi-dur (2 608 000 764)</p>	<ul style="list-style-type: none"> – Capacité d'enlèvement élevée, idéal pour les crépis durs et pour l'enlèvement de peintures murales – Pour un usage sur des surfaces planes – Un effet ventouse optimal facilite le travail en cas d'utilisation d'un aspirateur.

A) Fourniture standard

Remplacement du plateau interface (voir figure A)

Le plateau de ponçage souple (qui est fourni) doit toujours être utilisé en combinaison avec un plateau interface (15). Pour enlever le plateau interface (15), soulevez-le par le côté et retirez-le du plateau de ponçage (17).

Avant de monter un nouveau plateau interface, enlevez les poussières et saletés qui se trouvent sur le plateau de ponçage (17) avec par ex. un pinceau.

Le plateau de ponçage (17) est doté d'un revêtement auto-agrippant permettant de fixer rapidement et facilement le plateau interface.

Appliquez fermement le plateau interface (15) sur la face inférieure du plateau de ponçage (17).

Afin de garantir une bonne aspiration des poussières, assurez-vous que les perforations du plateau interface (15) et du plateau de ponçage (17) coïncident.

Changement de plateau de ponçage (voir figure B)

Remarque : Remplacez immédiatement un plateau de ponçage (17) endommagé.

Retirez le disque abrasif (14) et le plateau interface (15). Dévissez complètement la vis (16) et retirez le plateau de ponçage (17). Montez le nouveau plateau de ponçage (17) et resserrez la vis.

Remarque : Lors de la mise en place du plateau de ponçage, veillez à ce que la denture du dispositif d'entraînement s'engage dans les évidements du plateau de ponçage.

Remarque : Confiez impérativement le remplacement d'un porte-plateau de ponçage endommagé à un centre SAV pour outillage électroportatif Bosch agréé.

Mise en place/retrait d'un tube rallonge (voir figures C-D)

N'utilisez des tubes rallonges (10) qu'en cas de besoin : sans tube rallonge, l'effort à exercer pour le ponçage est nettement moins élevé.

Remarque : Il est possible d'utiliser au maximum 2 tubes rallonges.

Séparation des parties tête de ponçage/poignée/tube rallonge (voir figure C):

- ❶ Ouvrez le levier de serrage (9).
- ❷ Ouvrez le crochet de sécurité (8).
- ❸ Séparez les différentes parties.

Assemblage des parties tête de ponçage/poignée/tube rallonge (voir figure D):

- ❹ Emboîtez selon vos besoins les parties tête de ponçage (11), poignée (7) et tubes rallonges (10).
- ❺ Fermez le crochet de sécurité (8).
- ❻ Appuyez sur le levier de serrage (9) jusqu'à ce qu'il soit perpendiculaire à la tête de ponçage (11), à la poignée (7) et au tube rallonge (10).
- ❼ Serrez la vis excentrique (21).
- ❽ Refermez le levier de serrage (9).

Vérifiez toujours que les différentes parties sont correctement reliées les unes aux autres et solidement maintenues en position par les crochets de sécurité (8) et les leviers de serrage (9).

Aspiration de poussières/de copeaux

Les poussières de matériaux peuvent être nuisibles à la santé. Tout contact avec les poussières ou toute inhalation de poussières peut entraîner des réactions allergiques et/ou des maladies respiratoires auprès de l'utilisateur ou des personnes se trouvant à proximité.

Certaines poussières sont cancérogènes.

- Utilisez dans la mesure du possible un dispositif d'aspiration adapté à la nature du matériau.
- Veillez à bien aérer la zone de travail.
- Portez toujours un masque respiratoire conforme à la classe de filtration P2.

Aspiration à l'aide d'un aspirateur

Emboîtez le flexible d'aspiration (5) dans la tubulure d'aspiration (6) de la poignée (7).

Raccordez l'autre extrémité du flexible d'aspiration (5) à un aspirateur (accessoire).

L'aspirateur doit être conçu pour le type de matériau à poncer.

Pour l'aspiration de poussières particulièrement nuisibles à la santé, cancérogènes ou sèches, utilisez un aspirateur spécial.

Pour les grandes surfaces, utilisez l'aspirateur GAS 35 L/M AFC ou GAS 55 L/M AFC. Tous deux offrent la puissance d'aspiration continue requise.

Lors d'une utilisation sur des surfaces verticales, tenez l'outil électroportatif de sorte que le tuyau d'aspiration soit dirigé vers le bas.

Montage/démontage du clip de flexible/câble (voir fig. E)

Clipsez le clip de flexible/câble (22) sur le flexible d'aspiration (5). Insérez le câble d'alimentation dans la gorge du clip de flexible/câble.

Vue d'ensemble des applications

Dureté de l'en- duit/ du plâtre	Mur/ plafond	Débit d'air in- terne/externe	Puissance d'aspi- ration	Position vitesse	Grain du disque abrasif
Extrêmement tendre/tendre	Mur/plafond	①	6	2-4	à partir de P180
Dureté moyenne	Mur	①	6	4-6	À partir de P120
	Plafond	③	1-5 (optimal : 3)		
Extrêmement dur	Mur/plafond	① pour surface non plane	6	4-6	À partir de P100
		③ pour surface plane	1-3		

Pour le démontage, déclipsez le clip de flexible/câble (22) du flexible d'aspiration (5) et dégagez le câble d'alimentation du clip de flexible/câble.

Utilisation

Mise en marche

- **Tenez compte de la tension du réseau ! La tension de la source de courant doit correspondre aux indications se trouvant sur la plaque signalétique de l'outil électroportatif. Les outils électroportatifs marqués 230 V peuvent également fonctionner sur 220 V.**

Présélection de la vitesse de rotation

La molette de présélection de la vitesse (2) permet de présélectionner la vitesse de rotation requise (même durant l'utilisation de l'outil). Les grands nombres correspondent à une vitesse de rotation élevée, les petits nombres à une faible vitesse de rotation.

La constante électronique maintient la vitesse de rotation quasi constante à vide et quelle que soit la charge, pour offrir des performances toujours identiques.

La fonction démarrage progressif limite le couple lors de la mise en marche et augmente la durée de vie du moteur.

Mise en marche/arrêt

- **Assurez-vous de pouvoir actionner l'interrupteur Marche/Arrêt sans avoir à relâcher la poignée.**

Pour **mettre en marche** l'outil électroportatif, poussez l'interrupteur Marche/Arrêt (3) vers l'avant dans la position « 1 ».

Pour **arrêter** l'outil électroportatif, poussez l'interrupteur Marche/Arrêt (3) vers l'arrière dans la position « 0 ».

Instructions d'utilisation

- ▶ **Débranchez le câble d'alimentation de la prise avant d'effectuer des travaux quels qu'il soient sur l'outil électroportatif.**
- ▶ **Avant de poser l'outil électroportatif, attendez que celui-ci soit complètement à l'arrêt.**
- ▶ **Ne posez pas l'outil électroportatif sur son flanc.** Le plateau de ponçage pourrait être déformé de façon permanente.
- ▶ **Cet outil électroportatif n'est pas conçu pour une utilisation stationnaire.** Ne le serrez pas dans un étau et ne le fixez pas à un établi.

Ponçage de surfaces

Mettez l'outil électroportatif en marche, posez-le de sorte que toute la surface de ponçage de l'abrasif soit en contact avec la pièce et déplacez-le sur la pièce en exerçant une pression modérée.

La capacité d'enlèvement de matière ainsi que l'état de surface obtenu dépendent essentiellement de l'abrasif choisi, de la vitesse présélectionnée et de la pression exercée.

Seuls des disques abrasifs en parfait état assurent de bons résultats et ménagent l'outil électroportatif.

Veillez à toujours exercer une pression régulière, afin d'augmenter la durée de vie des disques abrasifs.

Une pression trop élevée n'améliore pas les performances de ponçage mais augmente considérablement l'usure de l'outil électroportatif et du disque abrasif.

Un disque abrasif utilisé pour poncer du métal ne doit ensuite pas être utilisé pour poncer d'autres matériaux.

N'utilisez que des accessoires de ponçage **Bosch** d'origine.

Ponçage au ras des bords (voir figures F-G)



Il est possible de réduire la distance latérale entre le mur/plafond et le plateau de ponçage en retirant le segment de brosse amovible.

- Pour le retirer, maintenez le blocage **(12)** du segment de brosse **(18)** enfoncé.
- Basculez le segment de brosse **(18)** vers l'extérieur et retirez-le.
- Pour le **remettre en place**, emboîtez le segment de brosse **(18)** du côté opposé au blocage **(12)** et basculez-le en direction du plateau de ponçage **(11)** jusqu'à ce qu'il s'enclenche.

Réglage du débit d'air intérieur/extérieur

Une dépression bien dosée permet de réduire le poids perçu de l'outil électroportatif.

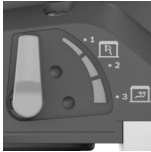
Différents types de débit d'air sont sélectionnables selon le type d'application. Placez pour cela le levier de réglage de force d'aspiration **(13)** dans l'une des 3 positions.

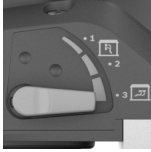
Position du levier	Type de débit d'air	Application
	① = débit d'air externe	Idéal pour poncer des murs avec une vitesse de ponçage élevée et sans effet ventouse
	② = débit d'air interne et externe	Performances de ponçage moyennes avec effet ventouse
	③ = débit d'air interne et externe	Idéal pour le ponçage de plafonds avec une faible vitesse de ponçage mais un effet ventouse (puissance d'aspiration) élevé. A pour effet de réduire le poids à supporter

Réglage de la puissance d'aspiration

Vous pouvez régler la puissance d'aspiration de façon à obtenir l'équilibre souhaité entre vitesse de ponçage et puissance d'aspiration. La puissance d'aspiration ne peut être réglée que quand le débit d'air interne est activé (position ③ dans le tableau précédent).

Adaptez la puissance d'aspiration avec la molette **(1)** :

- 1-5 : puissance d'aspiration faible à élevée, pour le ponçage de plafonds
- 6 : puissance d'aspiration maximale, pour le ponçage de murs

Commencez avec une faible puissance d'aspiration (position 1) et augmentez-la progressivement jusqu'à obtenir une pression d'appui bien perceptible.

Une puissance d'aspiration élevée permet un ponçage sans fatigue sur les murs et plafonds. Une puissance d'aspiration trop élevée peut entraîner des vibrations de l'outil électroportatif et dégrader le comportement de guidage.

Défauts – Causes et remèdes

Cause	Remède
La ponceuse plaquiste ne fonctionne pas de manière fluide ou tressaute sur la surface.	
L'effet ventouse est trop important.	Réduisez la puissance d'aspiration ou commutez sur aspiration extérieure.
L'enduit ou le support est dur.	Réduisez la puissance d'aspiration ou commutez sur aspiration extérieure. Réduisez la vitesse.

Cause	Remède
L'enlèvement de matière sur la surface est trop important.	
La vitesse de rotation de la ponceuse plaquiste est trop élevée.	Réduisez la vitesse.
L'effet ventouse de la ponceuse plaquiste est trop important.	Réduisez la puissance d'aspiration ou commutez sur aspiration extérieure.
L'enduit contient une grande quantité de matières de charge ou est très mou.	Commutez sur débit d'aspiration extérieure, réglez la molette de puissance d'aspiration sur 6, réduisez la vitesse dans les cas extrêmes.
Le grain de l'abrasif est trop grossier.	Utilisez un disque abrasif avec un grain plus fin.
La qualité de surface n'est pas optimale.	
Le grain de l'abrasif est trop grossier.	Utilisez un disque abrasif avec un grain plus fin.
Le temps de séchage de l'enduit n'a pas été respecté.	Observez les fiches techniques et les préconisations du fabricant.
L'effet ventouse est trop important.	Réduisez la puissance d'aspiration.
L'enduit contient une grande quantité de matières de charge ou est très mou.	Utilisez un disque abrasif avec un grain plus fin.
L'outil électroportatif a été appliqué contre la surface alors qu'il était en marche (formation de rayures).	Ne mettez en marche l'outil électroportatif qu'après l'avoir appliqué contre la surface. Pour poncer une surface, travaillez toujours avec le segment de brosse amovible.
Il y a des rayures de ponçage sur la surface.	
Le plateau de ponçage dur a été appliqué en biais contre la surface.	Utilisez un plateau de ponçage tendre avec un plateau interface.
Pour les enduits très mous : le plateau de ponçage est trop dur ou le grain de l'abrasif est trop grossier.	Utilisez un plateau de ponçage tendre avec un plateau interface. Sélectionnez un grain plus fin.
L'effet ventouse est insuffisant.	
La puissance d'aspiration réglée sur l'aspirateur est trop faible.	Augmentez la puissance d'aspiration sur l'aspirateur.
La vitesse de rotation de la ponceuse plaquiste est trop élevée.	Réduisez la vitesse.
Le débit d'aspiration intérieur de la ponceuse plaquiste est trop faible.	Réduisez la puissance d'aspiration ou commutez sur aspiration extérieure.

Cause	Remède
L'enduit contient une grande quantité de matières de charge ou est très mou.	Commutez sur débit d'aspiration extérieure, réglez la molette de puissance d'aspiration sur 6, réduisez la vitesse dans les cas extrêmes.
Le filtre principal de l'aspirateur est colmaté/bouché.	Nettoyez à intervalles réguliers l'élément filtrant : – Possibilité 1 : Réglez la puissance d'aspiration maximale. Obturez avec la paume de la main pendant 10 s l'ouverture de la buse ou du flexible d'aspiration sur l'aspirateur jusqu'à ce que le nettoyage automatique soit activé. – Possibilité 2 : Nettoyez l'élément filtrant mécaniquement (en l'aspirant). – Possibilité 3 : Contrôlez si l'élément filtrant n'est pas endommagé ou bouché. Remplacez régulièrement l'élément filtrant.
Un sac poussière en non-tissé est utilisé.	Utilisez un sac à poussière jetable.
Le flexible d'aspiration est bouché ou fait un coude.	Débouchez-le ou supprimez le coude.
Le bac à poussière de l'aspirateur est plein.	Videz le bac à poussière de l'aspirateur.

Entretien et Service après-vente

Nettoyage et entretien

- ▶ **Débranchez le câble d'alimentation de la prise avant d'effectuer des travaux quels qu'il soient sur l'outil électroportatif.**
- ▶ **Tenez toujours propres l'outil électroportatif ainsi que les fentes de ventilation afin d'obtenir un travail impeccable et sûr.**

Dans le cas où il s'avère nécessaire de remplacer le câble d'alimentation, confiez le remplacement à **Bosch** ou une station de Service Après-Vente agréée pour outillage **Bosch** afin de ne pas compromettre la sécurité.

Remplacement du flexible de liaison (voir figure H)

Pour **retirer** le flexible de liaison (19), desserrez la vis du collier de flexible (23) avec un tournevis et soulevez le collier de flexible (23) avec le flexible de liaison (19). Retirez le collier de flexible (23). Dégagez à l'autre extrémité du flexible de liaison (19) le boîtier intérieur (24) de la fixation de flexible (25). Saisissez fermement le boîtier intérieur (24) avec une main et retirez le flexible de liaison (19) en le tournant.

Pour **mettre en place** un nouveau flexible de liaison (19), saisissez fermement le boîtier intérieur (24) avec une main et insérez le flexible de liaison (19) jusqu'en butée en le tournant. Fixez le collier de flexible (23) de l'autre côté du flexible de liaison (19). Positionnez la tête de vis de façon à pouvoir serrer sans effort avec un couple d'env. 2 Nm le collier de flexible (23) sur la tête de ponçage (11) à l'aide d'un tournevis.

Service après-vente et conseil utilisateurs

Notre Service après-vente répond à vos questions concernant la réparation et l'entretien de votre produit et les pièces de rechange. Vous trouverez des vues éclatées et des informations sur les pièces de rechange sur le site :

www.bosch-pt.com

L'équipe de conseil utilisateurs Bosch se tient à votre disposition pour répondre à vos questions concernant nos produits et leurs accessoires.

Pour toute demande de renseignement ou toute commande de pièces de rechange, précisez impérativement la référence à 10 chiffres figurant sur l'étiquette signalétique du produit.

France

Réparer un outil Bosch n'a jamais été aussi simple, et ce, en moins de 5 jours, grâce à SAV DIRECT, notre formulaire de retour en ligne que vous trouverez sur notre site internet www.bosch-pt.fr à la rubrique Services. Vous y trouverez également notre boutique de pièces détachées en ligne où vous pouvez passer directement vos commandes.

Vous êtes un utilisateur, contactez : Le Service Clientèle Bosch Outillage Electroportatif
Tel. : 09 70 82 12 26 (Numéro non surtaxé au prix d'un appel local)

E-Mail : sav.outillage-electroportatif@fr.bosch.com

Vous êtes un revendeur, contactez :

Robert Bosch (France) S.A.S.

Service Après-Vente Electroportatif

126, rue de Stalingrad

93705 DRANCY Cédex

Tel. : (01) 43119006

E-Mail : sav-bosch.outillage@fr.bosch.com

Vous trouverez d'autres adresses du service après-vente sous :

www.bosch-pt.com/serviceaddresses

Élimination des déchets

Les outils électroportatifs, ainsi que leurs accessoires et emballages, doivent pouvoir suivre chacun une voie de recyclage appropriée.



Ne jetez pas les outils électroportatifs avec les ordures ménagères !

Seulement pour les pays de l'UE :

Conformément à la directive européenne 2012/19/UE relative aux déchets d'équipements électriques et électroniques

et sa mise en vigueur conformément aux législations nationales, les outils électroportatifs dont on ne peut plus se servir doivent être isolés et suivre une voie de recyclage appropriée.

En cas de non-respect des consignes d'élimination, les déchets d'équipements électriques et électroniques peuvent avoir un impact négatif sur l'environnement et la santé des personnes du fait des substances dangereuses qu'ils contiennent.

Valable uniquement pour la France :



FR

Cet appareil et ses accessoires se recyclent



À DÉPOSER EN MAGASIN



À DÉPOSER EN DÉCHÈTERIE

Points de collecte sur www.quefairedemesdechets.fr

Español

Indicaciones de seguridad

Indicaciones generales de seguridad para herramientas eléctricas

⚠️ ADVERTENCIA

Lea íntegramente las advertencias de peligro, las instrucciones, las ilustraciones y las especificaciones entregadas con esta herramienta eléctrica.

En caso de no atenderse a las instrucciones siguientes, ello puede ocasionar una descarga eléctrica, un incendio y/o una lesión grave.

Guardar todas las advertencias de peligro e instrucciones para futuras consultas.

El término "herramienta eléctrica" empleado en las siguientes advertencias de peligro se refiere a herramientas eléctricas de conexión a la red (con cable de red) y a herramientas eléctricas accionadas por acumulador (sin cable de red).

Seguridad del puesto de trabajo

- ▶ **Mantenga el área de trabajo limpia y bien iluminada.**
Las áreas desordenadas u oscuras pueden provocar accidentes.
- ▶ **No utilice herramientas eléctricas en un entorno con peligro de explosión, en el que se encuentren combustibles líquidos, gases o material en polvo.** Las herramientas eléctricas producen chispas que pueden llegar a inflamar los materiales en polvo o vapores.
- ▶ **Mantenga alejados a los niños y otras personas de su puesto de trabajo al emplear la herramienta eléctrica.** Una distracción le puede hacer perder el control sobre la herramienta eléctrica.

Seguridad eléctrica

- ▶ **El enchufe de la herramienta eléctrica debe corresponder a la toma de corriente utilizada. No es admisi-**

ble modificar el enchufe en forma alguna. No emplear adaptadores en herramientas eléctricas dotadas con una toma de tierra. Los enchufes sin modificar adecuados a las respectivas tomas de corriente reducen el riesgo de una descarga eléctrica.

- ▶ **Evite que su cuerpo toque partes conectadas a tierra como tuberías, radiadores, cocinas y refrigeradores.** El riesgo a quedar expuesto a una sacudida eléctrica es mayor si su cuerpo tiene contacto con tierra.
- ▶ **No exponga la herramienta eléctrica a la lluvia o a condiciones húmedas.** Existe el peligro de recibir una descarga eléctrica si penetran ciertos líquidos en la herramienta eléctrica.
- ▶ **No abuse del cable de red. No utilice el cable de red para transportar o colgar la herramienta eléctrica, ni tire de él para sacar el enchufe de la toma de corriente. Mantenga el cable de red alejado del calor, aceite, esquinas cortantes o piezas móviles.** Los cables de red dañados o enredados pueden provocar una descarga eléctrica.
- ▶ **Al trabajar con la herramienta eléctrica a la intemperie utilice solamente cables de prolongación apropiados para su uso al aire libre.** La utilización de un cable de prolongación adecuado para su uso en exteriores reduce el riesgo de una descarga eléctrica.
- ▶ **Si fuese imprescindible utilizar la herramienta eléctrica en un entorno húmedo, es necesario conectarla a través de un dispositivo de corriente residual (RCD) de seguridad (fusible diferencial).** La aplicación de un fusible diferencial reduce el riesgo a exponerse a una descarga eléctrica.

Seguridad de personas

- ▶ **Esté atento a lo que hace y emplee sentido común cuando utilice una herramienta eléctrica. No utilice la herramienta eléctrica si estuviese cansado, ni tampoco después de haber consumido drogas, alcohol o medicamentos.** El no estar atento durante el uso de la herramienta eléctrica puede provocarle serias lesiones.
- ▶ **Utilice un equipo de protección personal. Utilice siempre una protección para los ojos.** El riesgo a lesionarse se reduce considerablemente si se utiliza un equipo de protección adecuado como una mascarilla antipolvo, zapatos de seguridad con suela antideslizante, casco, o protectores auditivos.
- ▶ **Evite una puesta en marcha involuntaria. Asegurarse de que la herramienta eléctrica esté desconectada antes de conectarla a la toma de corriente y/o al montar el acumulador, al recogerla y al transportarla.** Si transporta la herramienta eléctrica sujetándola por el interruptor de conexión/desconexión, o si alimenta la herramienta eléctrica estando ésta conectada, ello puede dar lugar a un accidente.
- ▶ **Retire las herramientas de ajuste o llaves fijas antes de conectar la herramienta eléctrica.** Una herramienta de ajuste o llave fija colocada en una pieza rotante puede

producir lesiones al poner a funcionar la herramienta eléctrica.

- ▶ **Evite posturas arriesgadas. Trabaje sobre una base firme y mantenga el equilibrio en todo momento.** Ello le permitirá controlar mejor la herramienta eléctrica en caso de presentarse una situación inesperada.
- ▶ **Lleve puesta una vestimenta de trabajo adecuada. No utilice vestimenta amplia ni joyas. Mantenga su pelo y vestimenta alejados de las piezas móviles.** La vestimenta suelta, el pelo largo y las joyas se pueden enganchar con las piezas en movimiento.
- ▶ **Si se proporcionan dispositivos para la conexión de las instalaciones de extracción y recogida de polvo, asegúrese que éstos estén conectados y que sean utilizados correctamente.** El empleo de estos equipos reduce los riesgos derivados del polvo.
- ▶ **No permita que la familiaridad ganada por el uso frecuente de herramientas eléctricas lo deje caer en la complacencia e ignore las normas de seguridad de herramientas.** Una acción negligente puede causar lesiones graves en una fracción de segundo.

Uso y trato cuidadoso de herramientas eléctricas

- ▶ **No sobrecargue la herramienta eléctrica. Utilice la herramienta eléctrica adecuada para su aplicación.** Con la herramienta eléctrica adecuada podrá trabajar mejor y más seguro dentro del margen de potencia indicado.
- ▶ **No utilice la herramienta eléctrica si el interruptor está defectuoso.** Las herramientas eléctricas que no se puedan conectar o desconectar son peligrosas y deben hacerse reparar.
- ▶ **Saque el enchufe de la red y/o retire el acumulador desmontable de la herramienta eléctrica, antes de realizar un ajuste, cambiar de accesorio o al guardar la herramienta eléctrica.** Esta medida preventiva reduce el riesgo a conectar accidentalmente la herramienta eléctrica.
- ▶ **Guarde las herramientas eléctricas fuera del alcance de los niños. No permita la utilización de la herramienta eléctrica a aquellas personas que no estén familiarizadas con su uso o que no hayan leído estas instrucciones.** Las herramientas eléctricas utilizadas por personas inexpertas son peligrosas.
- ▶ **Cuide las herramientas eléctricas y los accesorios. Controle la alineación de las piezas móviles, rotura de piezas y cualquier otra condición que pudiera afectar el funcionamiento de la herramienta eléctrica. En caso de daño, la herramienta eléctrica debe repararse antes de su uso.** Muchos de los accidentes se deben a herramientas eléctricas con un mantenimiento deficiente.
- ▶ **Mantenga los útiles limpios y afilados.** Los útiles mantenidos correctamente se dejan guiar y controlar mejor.
- ▶ **Utilice la herramienta eléctrica, los accesorios, los útiles, etc. de acuerdo a estas instrucciones, considerando en ello las condiciones de trabajo y la tarea a realizar.** El uso de herramientas eléctricas para trabajos dife-

rentes de aquellos para los que han sido concebidas pueden resultar peligroso.

- **Mantenga las empuñaduras y las superficies de las empuñaduras secas, limpias y libres de aceite y grasa.** Las empuñaduras y las superficies de las empuñaduras resbaladizas no permiten un manejo y control seguro de la herramienta eléctrica en situaciones imprevistas.

Servicio

- **Únicamente deje reparar su herramienta eléctrica por un experto cualificado, empleando exclusivamente piezas de repuesto originales.** Solamente así se mantiene la seguridad de la herramienta eléctrica.

Indicaciones de seguridad para lijadoras

- **Utilice la herramienta eléctrica solamente para el lijado en seco.** Existe el peligro de recibir una descarga eléctrica si penetran ciertos líquidos en la herramienta eléctrica.
- **¡Atención peligro de incendio! Evite un sobrecalentamiento de la pieza de trabajo y la lijadora. Vacíe siempre el contenedor de polvo antes de las pausas de trabajo.** El polvo de lijado en el saco de polvo, el microfiltro, el saco de papel (o en el saco de filtro o en el filtro de la aspiradora) puede encenderse espontáneamente en condiciones desfavorables. Existe un riesgo particular si el polvo de lijado se mezcla con barniz, residuos de poliuretano u otras sustancias químicas y el material lijado está caliente después de un largo tiempo de trabajo.
- **Antes de depositarla, esperar a que se haya detenido la herramienta eléctrica.**
- **Asegure la pieza de trabajo.** Una pieza de trabajo fijada con unos dispositivos de sujeción, o en un tornillo de banco, se mantiene sujeta de forma mucho más segura que con la mano.
- **Durante el trabajo, sostenga firmemente la herramienta eléctrica con ambas manos y cuide una posición segura.** Utilizando ambas manos la herramienta eléctrica es guiada de forma más segura.
- **Conecte la herramienta eléctrica a una red de corriente debidamente conectada a tierra.** La caja de enchufe y el cable de prolongación deben tener un conductor protector apto funcionalmente.

Descripción del producto y servicio



Lea íntegramente estas indicaciones de seguridad e instrucciones. Las faltas de observación de las indicaciones de seguridad y de las instrucciones pueden causar descargas eléctricas, incendios y/o lesiones graves.

Por favor, observe las ilustraciones en la parte inicial de las instrucciones de servicio.

Utilización reglamentaria

La herramienta eléctrica está diseñada para el lijado en seco de paredes de construcción en seco emplastecidas, techos y

muros en el interior y en el exterior, así como para la eliminación de capas de pintura, residuos de adhesivo y revoque suelto.

Componentes representados

La numeración de los componentes está referida a la imagen de la herramienta eléctrica en la página ilustrada.

- (1) Rueda de ajuste para la potencia de aspiración
- (2) Rueda preselección de revoluciones
- (3) Interruptor de conexión/desconexión
- (4) Empuñadura (zona de agarre aislada)
- (5) Manguera de aspiración^{a)}
- (6) Boquilla de expulsión
- (7) Sección de la empuñadura
- (8) Gancho de seguridad
- (9) Palanca de fijación
- (10) Tubo de prolongación
- (11) Cabezal de lijado
- (12) Retención de segmento de cepillo
- (13) Palanca de ajuste de la fuerza de aspiración
- (14) Hoja lijadora^{a)}
- (15) Acolchado intermedio
- (16) Tornillo del plato lijador
- (17) Plato lijador
- (18) Segmento de cepillo
- (19) Manguera de empalme
- (20) Portaplateo lijador
- (21) Tornillo excéntrico
- (22) Abrazadera de manguera/cable^{a)}
- (23) Abrazadera de manguera
- (24) Carcasa interior
- (25) Fijación de manguera

a) Los accesorios descritos e ilustrados no corresponden al material que se adjunta de serie. La gama completa de accesorios opcionales se detalla en nuestro programa de accesorios.

Datos técnicos

Lijadora para construcciones en seco		GTR 550 GTR 55-225
Número de artículo		3 601 GD4 0..
Preselección de revoluciones		●
Electrónica constante		●
Arranque suave		●
Potencia absorbida nominal	W	550
Número de revoluciones en vacío n_0	min^{-1}	340-910
Diámetro del plato lijador	mm	215
Diámetro de la hoja de lija	mm	225

Lijadora para construcciones en seco		GTR 550 GTR 55-225
Diámetro de la aspiración de polvo	mm	45/35
Longitud de la versión corta (sin tubo de prolongación)	m	1,1
Longitud de la versión estándar (con 1 tubo de prolongación) ^{A)}	m	1,7
Longitud de la versión larga (con 2 tubos de prolongación)	m	2,3
Peso según EPTA-Procedure 01:2014		
– Versión corta	kg	4,1
– Versión estándar	kg	4,8
Clase de protección		Ⓢ/I

A) Volumen de suministro estándar

Las indicaciones son válidas para una tensión nominal [U] de 230 V. Estas indicaciones pueden variar con tensiones divergentes y en ejecuciones específicas del país.

Información sobre ruidos y vibraciones

Valores de emisión de ruidos determinados según **EN 62841-2-4**.

El nivel de ruidos valorado con A de la herramienta eléctrica asciende típicamente a: nivel de presión acústica **84 dB(A)**; nivel de potencia acústica **95 dB(A)**. Inseguridad K = **3 dB**.

¡Usar protección auditiva!

Valores totales de vibraciones a_h (suma de vectores de tres direcciones) e inseguridad K determinados según **EN 62841-2-4**:

$$a_h < 2,5 \text{ m/s}^2, K = 1,5 \text{ m/s}^2,$$

El nivel de vibraciones y el valor de emisiones de ruidos indicados en estas instrucciones han sido determinados según un procedimiento de medición normalizado y pueden servir como base de comparación con otras herramientas eléctricas. También son adecuados para estimar provisionalmente la emisión de vibraciones y ruidos.

El nivel de vibraciones y el valor de emisiones de ruidos indicados han sido determinados para las aplicaciones principales de la herramienta eléctrica. Por ello, el nivel de vibraciones y el valor de emisiones de ruidos pueden ser diferentes si la herramienta eléctrica se utiliza para otras aplicaciones, con útiles diferentes, o si el mantenimiento de la misma fue deficiente. Ello puede suponer un aumento drástico de la emisión de vibraciones y de ruidos durante el tiempo total de trabajo.

Para determinar con exactitud las emisiones de vibraciones y de ruidos, es necesario considerar también aquellos tiempos en los que el aparato esté desconectado, o bien, esté en funcionamiento, pero sin ser utilizado realmente. Ello puede suponer una disminución drástica de las emisiones de vibraciones y de ruidos durante el tiempo total de trabajo.

Fije unas medidas de seguridad adicionales para proteger al usuario de los efectos por vibraciones, como por ejemplo:

Mantenimiento de la herramienta eléctrica y de los útiles, conservar calientes las manos, organización de las secuencias de trabajo.

Montaje

► **Antes de cualquier manipulación en la herramienta eléctrica, sacar el enchufe de red de la toma de corriente.**

Cambio de hoja lijadora (ver figura A)

Para quitar la hoja lijadora (**14**), levántela lateralmente y retírela del acolchado intermedio (**15**).

Elimine la suciedad y el polvo del acolchado intermedio (**15**) antes de colocar una nueva hoja lijadora, p. ej. con un pincel. La superficie del acolchado intermedio (**15**) consiste en una tela de cierre por contacto, para que pueda fijar hojas lijadoras con cierre por contacto de forma rápida y fácil.

Presione la hoja lijadora (**14**) firmemente en la parte inferior del acolchado intermedio (**15**).

Para garantizar una aspiración óptima del polvo, asegúrese de que los recortes en la hoja lijadora (**14**) coincidan con los recortes en el acolchado intermedio (**15**) y los orificios del plato lijador (**17**).

Indicación: En el caso de la utilización del **plato lijador de dureza media** (accesorio) no se necesita un acolchado intermedio (**15**), la hoja lijadora (**14**) se fija directamente en el plato lijador (**17**). Fuera de eso, el cambio se hace como aquí se describe.

Selección del plato lijador

Juego de platos lijadores blandos^{A)}
(2 608 000 766)

- Para el uso universal en superficies planas y curvas
- El juego está compuesto por un plato lijador blando y un acolchado intermedio (2 608 000 765). El plato lijador sólo debe usarse con un acolchado intermedio.

Plato lijador de dureza media
(2 608 000 764)

- alta capacidad de desbaste, ideal para el enlucido duro y la remoción de viejas pinturas de pared
- para la aplicación en superficies planas
- El apoyo óptimo de la aspiración facilita el trabajo cuando se utiliza una aspiradora.

A) Volumen de suministro estándar

Cambio del acolchado intermedio (ver figura A)

En el caso de la utilización del plato lijador blando (volumen de suministro estándar), se debe utilizar siempre un acolchado intermedio (**15**).

Para quitar el acolchado intermedio (**15**), levántelo lateralmente y retírelo del plato lijador (**17**).

Elimine la suciedad y el polvo del plato lijador (**17**) antes de colocar un nuevo acolchado intermedio, p. ej. con un pincel.

La superficie del plato lijador (17) consiste en una tela de cierre por contacto, para que pueda fijar el acolchado intermedio de forma rápida y fácil.

Presione el acolchado intermedio (15) firmemente en la parte inferior del plato lijador (17).

Para garantizar una aspiración óptima del polvo, asegúrese de que los recortes del acolchado intermedio (15) coincidan con los orificios en el plato lijador (17).

Cambiar el plato lijador (ver figura B)

Indicación: Cambie inmediatamente un plato lijador (17) dañado.

Retire la hoja lijadora (14) y el acolchado intermedio (15). Desenrosque totalmente el tornillo (16) y quite el plato lijador (17). Coloque un nuevo plato lijador (17) y apriete de nuevo el tornillo.

Indicación: Al asentar el plato lijador, prestar atención a que los dentados del arrastrador encajen en las aberturas del plato lijador.

Indicación: Un portaplatos para lijar dañado solamente debe ser cambiado por un servicio técnico autorizado de herramientas eléctricas Bosch.

Colocar/extraer el tubo de prolongación (ver figuras C–D)

Utilice los tubos de prolongación (10) sólo cuando sea necesario: Al trabajar sin tubo de prolongación, el esfuerzo necesario para el lijado se reduce considerablemente.

Indicación: Se puede utilizar un máximo de 2 tubos de prolongación.

Soltar la conexión entre el cabezal de lijado/sección de la empuñadura/tubo de prolongación (ver figura C):

- ❶ Abra la palanca de fijación (9).
- ❷ Abra el gancho de retención (8).
- ❸ Separe las partes unidas hasta el momento.

Cerrar la conexión entre el cabezal de lijado/sección de la empuñadura/tubo de prolongación (ver figura D):

- ❹ Según la conexión deseada, deslice el cabezal de lijado (11), la sección de la empuñadura (7) o los tubos de prolongación (10) entre sí.
- ❺ Cierre el gancho de retención (8).
- ❻ Presione la palanca de fijación (9), hasta que quede en ángulo recto con el cabezal de lijado (11), la sección de la empuñadura (7) o el tubo de prolongación (10).
- ❼ Apriete firmemente el tornillo excéntrico (21).
- ❽ Cierre la palanca de fijación (9).

Compruebe siempre, si todas las piezas de unión están aseguradas y firmemente unidas con los ganchos de seguridad (8) y las palancas de sujeción (9).

Aspiración de polvo y virutas

Los polvos de los materiales pueden ser perjudiciales para la salud. El contacto y la inhalación de estos polvos pueden provocar en el usuario o en las personas circundantes reac-

ciones alérgicas y/o enfermedades respiratorias.

Algunos polvos se consideran cancerígenos.

- A ser posible utilice un equipo para aspiración de polvo apropiado para el material a trabajar.
- Asegúrese de que el puesto de trabajo esté bien ventilado.
- Utilice siempre una máscara respiratoria con filtro de clase P2.

Aspiración externa

Inserte la manguera de aspiración (5) en el racor de soplado (6) en la sección de la empuñadura (7).

Empalme la manguera de aspiración (5) con una aspiradora (accesorio).

El aspirador debe ser adecuado para el material a trabajar.

Para aspirar polvo especialmente nocivo para la salud, cancerígeno, o polvo seco utilice un aspirador especial.

Para grandes superficies, utilice la aspiradora GAS 35 L/M AFC o GAS 55 L/M AFC, ya que éstas garantizan la potencia de aspiración continua necesaria.

Al trabajar superficies verticales sujete la herramienta eléctrica de forma que la boquilla de conexión y la manguera de aspiración queden en la parte de abajo.

Montaje/desmontaje de la abrazadera de manguera/cable (ver figura E)

Coloque la abrazadera de la manguera/cable (22) sobre la manguera de aspiración (5). Introduzca el cable de red en la ranura de cable de la abrazadera de manguera/cable.

Para el desmontaje, tire de la abrazadera de la manguera/cable (22) de la manguera de aspiración (5) y saque el cable de alimentación de la abrazadera de la manguera/cable.

Operación

Puesta en marcha

- ▶ **¡Observe la tensión de alimentación! La tensión de alimentación deberá coincidir con las indicaciones en la placa de características de la herramienta eléctrica. Las herramientas eléctricas marcadas con 230 V pueden funcionar también a 220 V.**

Preselección de las revoluciones

Con la rueda preselección de revoluciones (2) puede preseleccionar el número de revoluciones necesario también durante el servicio. Los números más altos significan altas revoluciones, los números bajos significan bajas revoluciones.

La electrónica constante mantiene prácticamente constantes las revoluciones, independientemente de la carga, y asegura un rendimiento de trabajo uniforme.

El arranque suave reduce el par obtenido en el momento del arranque e incrementa la vida útil del motor.

Interruptor de conexión/desconexión

- ▶ **Asegúrese de que puede operar el interruptor de conexión/desconexión sin soltar el mango.**

Para **conectar** la herramienta eléctrica, desplace el interruptor de conexión/desconexión **(3)** hacia delante, para que aparezca **"I"** en el interruptor.

Para **desconectar** la herramienta eléctrica, desplace el interruptor de conexión/desconexión **(3)** hacia atrás, para que aparezca **"O"** en el interruptor.

Resumen de aplicaciones

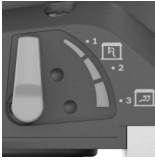
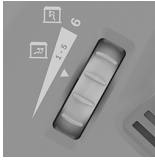
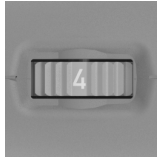
Masilla/ Dureza del yeso	Pared/ techo	Corriente de aire interior/externo	Potencia de aspiración	Escalón de número de revoluciones	Granulación Hoja de lijar
					
Extremadamente blando/blando	Pared/techo	①	6	2-4	Desde P180
Dureza mediana	Pared	①	6	4-6	Desde P120
	Techo	③	1-5 (óptimo: 3)		
Extremadamente duro	Pared/techo	① para superficies irregulares	6	4-6	Desde P100
		③ para superficies planas	1-3		

Instrucciones para la operación

- ▶ **Antes de cualquier manipulación en la herramienta eléctrica, sacar el enchufe de red de la toma de corriente.**
- ▶ **Espera a que se haya detenido la herramienta eléctrica antes de depositarla.**
- ▶ **No deposite la herramienta eléctrica de costado.** El plato lijador podría deformarse permanentemente.
- ▶ **La herramienta eléctrica no es apropiada para el uso estacionario.** No se debe sujetar p. ej, en un tornillo de banco o afirmar sobre un banco de trabajo.

Lijado de superficies

Conecte la herramienta eléctrica, apoye entonces toda la superficie lijadora sobre la pieza de trabajo, y guíe la herramienta eléctrica sobre la misma ejerciendo una presión de aplicación moderada.

El rendimiento en el arranque de material y la calidad de la superficie obtenidos vienen determinados esencialmente por la hoja lijadora empleada, el nivel de revoluciones preseleccionado y por la presión de aplicación ejercida.

Únicamente unas hojas lijadoras en buenas condiciones permiten conseguir un buen rendimiento en el arranque de material además de cuidar la herramienta eléctrica.

Preste atención a ejercer una presión de aplicación uniforme para prolongar la vida útil de las hojas lijadoras.

Una presión de aplicación excesiva no supone un mayor rendimiento en el arranque de material, sino un mayor desgaste de la herramienta eléctrica y hoja lijadora.

No emplee una hoja lijadora con la que se ha trabajado metal para lijar otros tipos de material.

Utilice solamente accesorios originales **Bosch** para lijar.

Lijado cerca del borde (ver figuras F-G)



El segmento de cepillo desmontable permite reducir la distancia lateral entre la pared/techo y el plato lijador.

- Mantenga presionada la retención **(12)** del segmento de cepillo **(18)**.
- Gire el segmento del cepillo **(18)** hacia delante y desmóntelo.
- Para **colocarlo**, enganche el segmento del cepillo **(18)** en el lado opuesto de la retención **(12)** y gírelo hacia el cabezal de lijado **(11)**, hasta que encastre.

Ajuste del flujo de aire interior/externo

Según la depresión, se puede reducir el peso percibido de la herramienta.

Puede cambiar entre diferentes modos de flujo de aire según el uso previsto. Gire la palanca de ajuste de la fuerza de aspiración **(13)** a una de las 3 posiciones.

Posición del interruptor	Tipo de flujo de aire	Utilización
	① flujo de aire externo	Ideal para el lijado de paredes con alta velocidad de lijado y sin depresión
	② flujo de aire mixto externo e interno	Potencia de lijado media con efecto de depresión

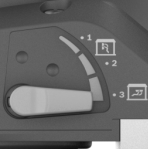
Posición del interruptor	Tipo de flujo de aire	Utilización
	③ flujo de aire mixto externo e interno	Ideal para el lijado de techos, con baja velocidad de lijado pero alta depresión (fuerza de aspiración) para un bajo peso percibido

Ajuste de la potencia de aspiración

Puede ajustar la potencia de aspiración para conseguir su equilibrio preferido entre la velocidad de lijado y la potencia de succión. La regulación sólo puede tener lugar cuando el flujo de aire interno está activado (posición ③ en la tabla anterior).

- Adapte la potencia de aspiración con la rueda de ajuste (1):
- 1–5: baja hasta alta potencia de aspiración, adecuada para lijar techos
 - 6: máxima potencia de aspiración, adecuada para el lijado de paredes

Comience con una potencia de aspiración baja (posición 1) y aumentela lentamente hasta conseguir una presión de apoyo notable.

Una alta potencia de aspiración permite un lijado sin fatiga en techos y paredes. Con una potencia de aspiración demasiado elevada, la herramienta eléctrica puede vibrar y el comportamiento de guiado puede empeorar.

Fallos – Causas y remedio

Causa	Remedio
La lijadora para construcciones en seco no se desliza con suavidad o se desliza con sacudidas sobre la superficie.	
El efecto de aspiración es demasiado fuerte.	Reduzca la potencia de aspiración o cambie a aspiración externa si es necesario.
El material de empaste o los sustratos son duros.	Reduzca la potencia de aspiración o cambie a aspiración externa si es necesario. Reduzca las revoluciones.
La eliminación del material a mecanizar es demasiado grande.	
Las revoluciones de la lijadora para construcciones en seco son demasiado altas.	Reduzca las revoluciones.
El efecto de aspiración en la lijadora para construcciones en seco es demasiado fuerte.	Reduzca el efecto de aspiración o cambie a aspiración externa.
El material de empaste tiene un alto contenido de relleno o es muy blando.	Conecte la aspiración externa, coloque la rueda de ajuste de la potencia de aspiración en el nivel 6, reduzca las

Causa	Remedio
	revoluciones en casos extremos.
La granulación del medio abrasivo es demasiado grueso.	Utilice una hoja lijadora de grano más fino.
La calidad de la superficie no es óptima.	
La granulación del medio abrasivo es demasiado grueso.	Utilice una hoja lijadora de grano más fino.
No se observaron los tiempos de secado del material de empaste.	Observe las hojas de instrucciones técnicas y las recomendaciones del fabricante.
El efecto de aspiración es demasiado fuerte.	Reduzca la potencia de aspiración.
El material de empaste tiene un alto contenido de relleno o es muy blando.	Utilice una hoja lijadora de grano más fino.
La herramienta eléctrica en funcionamiento se asentó en la superficie (generación de estrías).	Coloque la herramienta eléctrica y sólo entonces conéctela. Cuando trabaje en la superficie, hágalo siempre con el segmento de cepillo extraíble.
Existen estrías de lijado en la superficie.	
El plato lijador duro se asentó en ángulo sobre la superficie.	Utilizar un plato lijador blando con acolchado intermedio.
En caso de un material de empaste muy blando, el plato lijador es demasiado duro o la granulación del medio abrasivo es demasiado gruesa.	Utilizar un plato lijador blando con acolchado intermedio. Seleccione una granulación del medio abrasivo más fina.
El efecto de aspiración es insuficiente.	
La potencia de aspiración de la aspiradora es demasiado baja.	Aumente la fuerza de aspiración de la aspiradora.
Las revoluciones de la lijadora para construcciones en seco son demasiado altas.	Reduzca las revoluciones.
La aspiración interna de la lijadora para construcciones en seco es demasiado baja.	Reduzca la potencia de aspiración o cambie a aspiración externa.
El material de empaste tiene un alto contenido de relleno o es muy blando.	Conecte la aspiración externa, coloque la rueda de ajuste de la potencia de aspiración en el nivel 6, reduzca las revoluciones en casos extremos.

Causa	Remedio
El filtro principal de la aspiradora está bloqueado/obstruido.	<p>Limpie el elemento filtrante con regularidad:</p> <ul style="list-style-type: none"> – Posibilidad 1: Ajuste la regulación de la fuerza de aspiración a la máxima potencia de aspiración. Cierre la boquilla, la manguera de aspiración o la abertura de aspiración de la aspiradora con la palma de la mano durante 10 segundos hasta que se inicie la limpieza automática. – Posibilidad 2: Limpie el elemento filtrante mecánicamente (mediante aspiración). – Posibilidad 3: Verifique que el elemento filtrante no esté dañado ni obstruido. Coloque con regularidad un nuevo elemento filtrante.
Se está utilizando una bolsa de polvo de vellón.	Utilice una bolsa de polvo desechable.
La manguera de aspiración está obstruida o doblada.	Elimine la obstrucción o el doblez.
El contenedor de polvo de la aspiradora está lleno.	Vacíe el contenedor de polvo de la aspiradora.

Mantenimiento y servicio

Mantenimiento y limpieza

- ▶ **Antes de cualquier manipulación en la herramienta eléctrica, sacar el enchufe de red de la toma de corriente.**
- ▶ **Mantenga limpia la herramienta eléctrica y las rejillas de refrigeración para trabajar con eficacia y seguridad.**

Si es necesario reemplazar el cable de conexión, entonces esto debe ser realizado por **Bosch** o por un servicio técnico autorizado para herramientas eléctricas **Bosch**, para evitar riesgos de seguridad.

Cambio de la manguera de empalme (ver figura H)

Para **retirar** la manguera de empalme (19) suelte el tornillo de la abrazadera de la manguera (23) con un destornillador y saque la abrazadera de la manguera (23) con la manguera de empalme (19). Desmonte la abrazadera de la manguera (23). En el otro extremo de la manguera de empalme (19), extraiga la carcasa interior (24) de la fijación de la manguera (25). Sujete la carcasa interior (24) y gire hacia fuera la manguera de empalme (19).

Para **colocar** una nueva manguera de empalme (19), sujete la carcasa interior (24) y gire la nueva manguera de empal-

me (19) hasta el tope. Monte la abrazadera de la manguera (23) en el otro lado de la manguera de empalme (19). Coloque la cabeza del tornillo de manera que pueda apretar fácilmente la abrazadera de la manguera (23) en el cabezal de lijado (11) con un destornillador a un par de aproximadamente 2 Nm.

Servicio técnico y atención al cliente

El servicio técnico le asesorará en las consultas que pueda tener sobre la reparación y mantenimiento de su producto, así como sobre piezas de recambio. Las representaciones gráficas tridimensionales e informaciones de repuestos se encuentran también bajo: **www.bosch-pt.com**

El equipo asesor de aplicaciones de Bosch le ayuda gustosamente en caso de preguntas sobre nuestros productos y sus accesorios.

Para cualquier consulta o pedido de piezas de repuesto es imprescindible indicar el nº de artículo de 10 dígitos que figura en la placa de características del producto.

España

Robert Bosch España S.L.U.
Departamento de ventas Herramientas Eléctricas
C/Hermanos García Noblejas, 19
28037 Madrid

Para efectuar su pedido online de recambios o pedir la recogida para la reparación de su máquina, entre en la página www.herramientasbosch.net.

Tel. Asesoramiento al cliente: 902 531 553

Fax: 902 531554

Direcciones de servicio adicionales se encuentran bajo:

www.bosch-pt.com/serviceaddresses

Eliminación

Recomendamos que las herramientas eléctricas, accesorios y embalajes sean sometidos a un proceso de recuperación que respete el medio ambiente.



¡No arroje las herramientas eléctricas a la basura!

Sólo para los países de la UE:

Conforme a la Directiva Europea 2012/19/UE sobre aparatos eléctricos y electrónicos inservibles, tras su transposición en ley nacional, deberán acumularse por separado las herramientas eléctricas para ser sometidas a un reciclaje ecológico.

En el caso de una eliminación inadecuada, los aparatos eléctricos y electrónicos pueden tener efectos nocivos para el medio ambiente y la salud humana debido a la posible presencia de sustancias peligrosas.

NOM

El símbolo es solamente válido, si también se encuentra sobre la placa de características del producto/fabricado.

Português

Instruções de segurança

Instruções gerais de segurança para ferramentas eléctricas

⚠ AVISO Devem ser lidas todas as indicações de segurança, instruções, ilustrações e especificações desta ferramenta eléctrica. O desrespeito das instruções apresentadas abaixo poderá resultar em choque eléctrico, incêndio e/ou ferimentos graves.

Guarde bem todas as advertências e instruções para futura referência.

O termo "ferramenta eléctrica" utilizado a seguir nas indicações de advertência, refere-se a ferramentas eléctricas operadas com corrente de rede (com cabo de rede) e a ferramentas eléctricas operadas com acumulador (sem cabo de rede).

Segurança da área de trabalho

- ▶ **Mantenha a sua área de trabalho sempre limpa e bem iluminada.** Desordem ou áreas de trabalho insuficientemente iluminadas podem levar a acidentes.
- ▶ **Não trabalhar com a ferramenta eléctrica em áreas com risco de explosão, nas quais se encontrem líquidos, gases ou pós inflamáveis.** Ferramentas eléctricas produzem faíscas, que podem inflamar pós ou vapores.
- ▶ **Manter crianças e outras pessoas afastadas da ferramenta eléctrica durante a utilização.** No caso de distração é possível que perca o controlo sobre o aparelho.

Segurança eléctrica

- ▶ **A ficha de conexão da ferramenta eléctrica deve caber na tomada. A ficha não deve ser modificada de maneira alguma. Não utilizar uma ficha de adaptação junto com ferramentas eléctricas protegidas por ligação à terra.** Fichas não modificadas e tomadas apropriadas reduzem o risco de um choque eléctrico.
- ▶ **Evitar que o corpo possa entrar em contacto com superfícies ligadas à terra, como tubos, aquecimentos, fogões e frigoríficos.** Há um risco elevado devido a um choque eléctrico, se o corpo estiver ligado à terra.
- ▶ **Manter o aparelho afastado de chuva ou humidade.** A infiltração de água numa ferramenta eléctrica aumenta o risco de choque eléctrico.
- ▶ **Não deverá utilizar o cabo para outras finalidades. Nunca utilizar o cabo para transportar a ferramenta**

eléctrica, para pendurá-la, nem para puxar a ficha da tomada. Manter o cabo afastado do calor, do óleo, de arestas afiadas ou de peças em movimento. Cabos danificados ou emaranhados aumentam o risco de um choque eléctrico.

- ▶ **Se trabalhar com uma ferramenta eléctrica ao ar livre, só deverá utilizar cabos de extensão apropriados para áreas exteriores.** A utilização de um cabo de extensão apropriado para áreas exteriores reduz o risco de um choque eléctrico.
- ▶ **Se não for possível evitar o funcionamento da ferramenta eléctrica em áreas húmidas, deverá ser utilizado um disjuntor de corrente de avaria.** A utilização de um disjuntor de corrente de avaria reduz o risco de um choque eléctrico.

Segurança de pessoas

- ▶ **Esteja atento, observe o que está a fazer e tenha prudência ao trabalhar com a ferramenta eléctrica. Não utilizar uma ferramenta eléctrica quando estiver fatigado ou sob a influência de drogas, álcool ou medicamentos.** Um momento de descuido ao utilizar a ferramenta eléctrica, pode levar a lesões graves.
- ▶ **Utilizar equipamento de protecção individual. Utilizar sempre óculos de protecção.** A utilização de equipamento de protecção pessoal, como máscara de protecção contra pó, sapatos de segurança antiderrapantes, capacete de segurança ou protecção auricular, de acordo com o tipo e aplicação da ferramenta eléctrica, reduz o risco de lesões.
- ▶ **Evitar uma colocação em funcionamento involuntária. Assegure-se de que a ferramenta eléctrica esteja desligada, antes de conectá-la à alimentação de rede e/ou ao acumulador, antes de levantá-la ou de transportá-la.** Se tiver o dedo no interruptor ao transportar a ferramenta eléctrica ou se o aparelho for conectado à alimentação de rede enquanto estiver ligado, poderão ocorrer acidentes.
- ▶ **Remover ferramentas de ajuste ou chaves de boca antes de ligar a ferramenta eléctrica.** Uma ferramenta ou chave que se encontre numa parte do aparelho em movimento pode levar a lesões.
- ▶ **Evite uma posição anormal. Mantenha uma posição firme e mantenha sempre o equilíbrio.** Desta forma é mais fácil controlar a ferramenta eléctrica em situações inesperadas.
- ▶ **Usar roupa apropriada. Não usar roupa larga nem jóias. Mantenha os cabelos e roupas afastados de peças em movimento.** Roupas frouxas, cabelos longos ou jóias podem ser agarrados por peças em movimento.
- ▶ **Se for possível montar dispositivos de aspiração ou de recolha, assegure-se de que estejam conectados e utilizados correctamente.** A utilização de uma aspiração de pó pode reduzir o perigo devido ao pó.
- ▶ **Não deixe que a familiaridade resultante de uma utilização frequente de ferramentas permita que você se torne complacente e ignore os princípios de**

segurança da ferramenta. Uma acção descuidada pode causar ferimentos graves numa fracção de segundo.

Utilização e manuseio cuidadoso de ferramentas eléctricas

- ▶ **Não sobrecarregue a ferramenta eléctrica. Utilize a ferramenta eléctrica apropriada para o seu trabalho.** É melhor e mais seguro trabalhar com a ferramenta eléctrica apropriada na área de potência indicada.
- ▶ **Não utilizar uma ferramenta eléctrica com um interruptor defeituoso.** Uma ferramenta eléctrica que não pode mais ser ligada nem desligada, é perigosa e deve ser reparada.
- ▶ **Puxar a ficha da tomada e/ou remover o acumulador, se amovível, antes de executar ajustes na ferramenta eléctrica, de substituir acessórios ou de guardar as ferramentas eléctricas.** Esta medida de segurança evita o arranque involuntário da ferramenta eléctrica.
- ▶ **Guardar ferramentas eléctricas não utilizadas fora do alcance de crianças e não permitir que as pessoas que não estejam familiarizadas com o aparelho ou que não tenham lido estas instruções utilizem o aparelho.** Ferramentas eléctricas são perigosas se forem utilizadas por pessoas inexperientes.
- ▶ **Tratar a ferramenta eléctrica e os acessórios com cuidado. Controlar se as partes móveis do aparelho funcionam perfeitamente e não emperram, e se há peças quebradas ou danificadas que possam prejudicar o funcionamento da ferramenta eléctrica. Permitir que peças danificadas sejam reparadas antes da utilização.** Muitos acidentes têm como causa, a manutenção insuficiente de ferramentas eléctricas.
- ▶ **Manter as ferramentas de corte afiadas e limpas.** Ferramentas de corte cuidadosamente tratadas e com cantos de corte afiados emperram com menos frequência e podem ser conduzidas com maior facilidade.
- ▶ **Utilizar a ferramenta eléctrica, acessórios, ferramentas de aplicação, etc. conforme estas instruções. Considerar as condições de trabalho e a tarefa a ser executada.** A utilização de ferramentas eléctricas para outras tarefas a não ser as aplicações previstas, pode levar a situações perigosas.
- ▶ **Mantenha os punhos e as superfícies de agarrar secas, limpas e livres de óleo e massa consistente.** Punhos e superfícies de agarrar escorregadias não permitem o manuseio e controle seguros da ferramenta em situações inesperadas.

Serviço

- ▶ **Só permita que o seu aparelho seja reparado por pessoal especializado e qualificado e só com peças de reposição originais.** Desta forma é assegurado o funcionamento seguro do aparelho.

Instruções de segurança para lixadeira

- ▶ **Use a ferramenta eléctrica apenas para lixamento a seco.** A infiltração de água numa ferramenta eléctrica aumenta o risco de choque eléctrico.

- ▶ **Atenção, perigo de incêndio! Evite um sobreaquecimento do material de lixar e da lixadeira. Esvazie sempre o reservatório de pó antes de pausas no trabalho.** O pó de lixa no saco coletor do pó, no microfiltro, no saco de papel (ou no saco do filtro ou no filtro do aspirador) pode incendiar-se sob circunstâncias desfavoráveis. Existe perigo especialmente quando o pó de lixa está misturado com restos de verniz, poliuretano ou outras substâncias químicas e o material de lixar está quente após longo período de trabalho.
- ▶ **Espre a ferramenta eléctrica parar completamente, antes de depositá-la.**
- ▶ **Fixar a peça a ser trabalhada.** Uma peça a ser trabalhada fixa com dispositivos de aperto ou com torno de bancada está mais firme do que segurada com a mão.
- ▶ **Durante o trabalho, segure a ferramenta eléctrica com as duas mãos e providencie uma estabilidade segura.** A ferramenta eléctrica é conduzida com maior segurança com ambas as mãos.
- ▶ **Ligue a ferramenta eléctrica a uma rede eléctrica devidamente ligada à terra.** A tomada e o cabo de extensão têm de ter um condutor de proteção funcional.

Descrição do produto e do serviço



Leia todas as instruções de segurança e instruções. A inobservância das instruções de segurança e das instruções pode causar choque eléctrico, incêndio e/ou ferimentos graves.

Respeite as figuras na parte da frente do manual de instruções.

Utilização adequada

A ferramenta eléctrica destina-se ao lixamento seco de paredes de materiais pré-fabricados betumadas, de tetos e paredes em interiores e exteriores, assim como para a remoção de demãos de tinta, restos de cola e reboco solto.

Componentes ilustrados

A numeração dos componentes ilustrados refere-se à apresentação da ferramenta eléctrica na página de esquemas.

- (1) Roda da potência de aspiração
- (2) Roda da pré-seleção da velocidade de rotação
- (3) Interruptor de ligar/desligar
- (4) Punho (superfície do punho isolada)
- (5) Mangueira de aspiração^{a)}
- (6) Bocal de sopro
- (7) Peça de agarrar
- (8) Gancho de retenção
- (9) Alavanca tensora
- (10) Tubo de extensão
- (11) Cabeça de lixar

- (12) Fixação segmento de escova
- (13) Alavanca de ajuste da força de aspiração
- (14) Disco de lixar^{a)}
- (15) Estofa intermédio
- (16) Parafuso do prato de lixar
- (17) Prato de lixar
- (18) Segmento de escova
- (19) Mangueira de ligação
- (20) Suporte do prato de lixar
- (21) Parafuso excêntrico
- (22) Clipe da mangueira/cabo^{a)}
- (23) Braçadeira da mangueira
- (24) Caixa interior
- (25) Fixação da mangueira

a) **Acessórios apresentados ou descritos não pertencem ao volume de fornecimento padrão. Todos os acessórios encontram-se no nosso programa de acessórios.**

Dados técnicos

Lixadeira para pré-fabricados		GTR 550 GTR 55-225
Número de produto		3 601 GD4 0..
Pré-seleção do número de rotação		●
Constant Electronic		●
Arranque suave		●
Potência nominal absorvida	W	550
N.º de rotações em vazio n ₀	r.p.m.	340–910
Diâmetro do prato de lixar	mm	215
Diâmetro do disco de lixar	mm	225
Diâmetro aspiração de pó	mm	45/35
Comprimento versão curta (sem tubo de extensão)	m	1,1
Comprimento versão padrão (com 1 tubo de extensão) ^{A)}	m	1,7
Comprimento versão longa (com 2 tubos de extensão)	m	2,3
Peso conforme EPTA-Procedure 01:2014		
– Versão curta	kg	4,1
– Versão padrão	kg	4,8
Classe de proteção		Ⓢ/I

A) Volume de fornecimento padrão

Os dados aplicam-se a uma tensão nominal [U] de 230 V. Com tensões divergentes e em versões específicas do país, estes dados podem variar.

Informação sobre ruídos/vibrações

Os valores de emissão de ruído foram determinados de acordo com **EN 62841-2-4**.

O nível sonoro avaliado como A da ferramenta elétrica é normalmente de: nível de pressão sonora **84 dB(A)**; nível de potência sonora **95 dB(A)**. Incerteza K = **3 dB**.

Utilizar proteção auditiva!

Valores totais de vibração a_h (soma dos vetores das três direções) e incerteza K determinada segundo

EN 62841-2-4:

$$a_h < 2,5 \text{ m/s}^2, K = 1,5 \text{ m/s}^2,$$

O nível de vibrações indicado nestas instruções e o valor de emissões sonoras foram medidos de acordo com um processo de medição normalizado e podem ser utilizados para a comparação de ferramentas elétricas. Também são adequados para uma avaliação provisória das emissões sonoras e de vibrações.

O nível de vibrações indicado e o valor de emissões sonoras representam as aplicações principais da ferramenta elétrica. Se a ferramenta elétrica for utilizada para outras aplicações, com outras ferramentas de trabalho ou com manutenção insuficiente, é possível que o nível de vibrações e de emissões sonoras seja diferente. Isto pode aumentar sensivelmente a emissão sonora e de vibrações para o período completo de trabalho.

Para uma estimativa exata da emissão sonora e de vibrações, também deveriam ser considerados os períodos nos quais o aparelho está desligado ou funciona, mas não está sendo utilizado. Isto pode reduzir a emissão sonora e de vibrações durante o completo período de trabalho.

Além disso também deverão ser estipuladas medidas de segurança para proteger o operador contra o efeito de vibrações, como por exemplo: manutenção de ferramentas elétricas e acessórios, manter as mãos quentes e organização dos processos de trabalho.

Montagem

► **Antes de todos trabalhos na ferramenta elétrica deverá puxar a ficha de rede da tomada.**

Substituir disco de lixar (ver figura A)

Para remover o disco de lixar (14) levante-o lateralmente e retire-o para fora do estofa intermédio (15).

Antes de colocar um disco de lixar novo, remova a sujidade e o pó do estofa intermédio (15), p. ex. com um pincel.

A superfície do estofa intermédio (15) é feita de um tecido de velcro, para que possa fixar de forma rápida e fácil as folhas de lixa com velcro.

Pressione bem o disco de lixar (14) no lado de baixo do estofa intermédio (15).

Para garantir uma aspiração de pó ideal, certifique-se de que os furos do disco de lixar (14) coincidem com os furos do estofa intermédio (15) e os furos no prato de lixar (17).

Nota: na utilização do **prato de lixar de dureza média** (acessório) não é necessário qualquer estofa intermédio (15), o disco de lixar (14) é fixado diretamente no prato de lixar (17). Além disso, a mudança é feita como descrito aqui.

Seleção do prato abrasivo

Conjunto de pratos de lixar macios^{A)} (2 608 000 766)	<ul style="list-style-type: none"> – Para a aplicação universal em superfícies planas e abauladas – O conjunto é composto por uma prato de lixar macio e um estofo intermédio (2 608 000 765). O prato de lixar só pode ser utilizado com o estofo intermédio.
Prato de lixar de dureza média (2 608 000 764)	<ul style="list-style-type: none"> – Elevada capacidade de desgaste, ideal para reboco duro e remoção de tintas de parede antigas – Para a utilização em superfícies planas – O apoio de aspiração ideal facilita o trabalho na utilização de um aspirador.

A) Volume de fornecimento padrão

Trocar o estofo intermédio (ver figura A)

Na utilização do prato de lixar macio (volume de fornecimento padrão) tem de ser sempre utilizado um estofo intermédio (15).

Para remover o estofo intermédio (15) levante-o lateralmente e retire-o para fora do prato de lixar (17).

Antes de colocar um estofo intermédio novo, remova a sujidade e o pó do prato de lixar (17), p. ex. com um pincel.

A superfície do prato de lixar (17) é feita de um tecido de velcro, para que possa fixar de forma rápida e fácil o estofo intermédio.

Pressione bem o estofo intermédio (15) no lado de baixo do prato de lixar (17).

Para garantir uma aspiração de pó ideal, certifique-se de que os furos do estofo intermédio (15) coincidem com os furos no prato de lixar (17).

Substituir prato de lixar (ver figura B)

Nota: substitua de imediato um prato de lixar (17) danificado.

Retire o disco de lixar (14) e o estofo intermédio (15). Desenrosque totalmente o parafuso (16) e retire o prato de lixar (17). Coloque o novo prato de lixar (17) e aperte novamente o parafuso.

Nota: ao colocar o prato de lixar, certifique-se de que os dentes do arrastador encaixam nos entalhes do prato de lixar.

Nota: um suporte do prato de lixar danificado só pode ser substituído por um posto de assistência técnica autorizado para ferramentas elétricas Bosch.

Colocar/retirar o tubo de extensão (ver figuras C–D)

Utilize os tubos de extensão (10) apenas se necessário: ao trabalhar sem tubo de extensão, o esforço necessário para o lixamento é claramente reduzido.

Nota: só podem ser usados no máximo 2 tubos de extensão.

Soltar a ligação entre a cabeça de lixar/peça de agarrar/tubo de extensão (ver figura C):

- ❶ Abra a alavanca tensora (9).
- ❷ Abra o gancho de retenção (8).
- ❸ Separe as peças ligadas até ao momento.

Fechar a ligação entre a cabeça de lixar/peça de agarrar/tubo de extensão (ver figura D):

- ❹ Consoante a ligação desejada, encaixe a cabeça de lixar (11), peça de agarrar (7) ou tubos de extensão (10).
- ❺ Fecha o gancho de retenção (8).
- ❻ Pressione a alavanca tensora (9), de modo a que fique em ângulo reto em relação à cabeça de lixar (11), peça de agarrar (7) ou tubo de extensão (10).
- ❼ Aperte bem o parafuso excêntrico (21).
- ❽ Feche a alavanca tensora (9).

Verifique sempre se todas as peças de união estão seguras e bem unidas com o gancho de retenção (8) e as alavancas tensoras (9).

Aspiração de pó/de aparas

Os pós dos materiais podem ser prejudiciais para a saúde. O contacto ou a inalação de pós pode provocar reações alérgicas e/ou doenças nas vias respiratórias do utilizador ou das pessoas que se encontrem por perto. Determinados pós são considerados cancerígenos.

- Se possível deverá usar uma aspiração de pó apropriada para o material.
- Assegure uma boa ventilação do local de trabalho.
- Use sempre uma máscara de proteção respiratória com classe de filtro P2.

Aspiração externa

Encaixe a mangueira de aspiração (5) no bocal de sopra (6) na peça de agarrar (7).

Ligue a mangueira de aspiração (5) a um aspirador (acessório).

O aspirador de pó deve ser apropriado para o material a ser trabalhado.

Utilize um aspirador especial para aspirar pó que seja extremamente nocivo à saúde, cancerígeno ou seco.

Para grandes superfícies use o aspirador GAS 35 L/M AFC ou GAS 55 L/M AFC, uma vez que estes garantem a potência de aspiração contínua necessária.

Ao trabalhar em superfícies verticais, segure a ferramenta elétrica de modo a que a mangueira de aspiração aponte para baixo.

Montar/desmontar o clipe da mangueira/cabo (ver figura E)

Vire o clipe da mangueira/cabo (22) sobre a mangueira de aspiração (5). Insira o cabo de rede na ranhura para cabos do clipe da mangueira/cabo.

Para a desmontagem, retire o clipe da mangueira/cabo (22) da mangueira de aspiração (5) e retire o cabo de rede do clipe da mangueira/cabo.

Funcionamento

Colocação em funcionamento

- **Observar a tensão de rede! A tensão da fonte de corrente elétrica deve coincidir com os dados que constam na placa de características da ferramenta elétrica. Ferramentas elétricas marcadas para 230 V também podem ser operadas com 220 V.**

Pré-selecionar o número de rotações

Com a roda para pré-seleção da velocidade de rotação (2) pode pré-selecionar o número de rotações necessário mesmo durante a operação. Números mais altos significam um número de rotações maior, números mais baixos um número de rotações menor.

Vista geral de aplicação

Betume/ dureza do gesso	Parede/ teto	Fluxo de ar interior/externo	Potência de aspiração	Nível de rotações	Grão Disco de lixar
Muito macio/macio	Parede/teto	①	6	2-4	A partir de P180
Dureza média	Parede	①	6	4-6	A partir de P120
	Teto	③	1-5 (ideal: 3)		
Muito duro	Parede/teto	① numa superfície irregular	6	4-6	A partir de P100
		③ numa superfície plana	1-3		

Instruções de trabalho

- **Antes de todos trabalhos na ferramenta elétrica deverá puxar a ficha de rede da tomada.**
- **Espere a ferramenta elétrica parar completamente, antes de depositá-la.**
- **Não deposite a ferramenta elétrica de lado.** Dessa forma, o prato abrasivo pode ficar permanentemente deformado.
- **A ferramenta elétrica não é adequada para o funcionamento estacionário.** Não pode p. ex. ser presa num torno de bancada ou fixada a uma bancada de trabalho.

Lixar superfícies

Ligue a ferramenta elétrica, coloque-a com toda a superfície de lixar sobre a base a trabalhar e movimente-a sobre a peça a ser trabalhada com pressão moderada.

A capacidade de desbaste e o padrão de lixamento são determinados essencialmente através do disco de lixar selecionado, do nível do número de rotações pré-selecionado e da pressão exercida.

A Constant-Electronic mantém o número de rotações durante a marcha em vazio e sob carga quase que constante e assegura um desempenho de trabalho uniforme.

O arranque suave eletrónico limita o binário ao ligar e aumenta a durabilidade do motor.

Ligar/desligar

- **Certifique-se de que consegue acionar o interruptor de ligar/desligar sem ter de soltar o punho.**

Para **ligar** a ferramenta elétrica, empurre o interruptor de ligar/desligar (3) para a frente, para que apareça no interruptor "I".

Para **desligar** a ferramenta elétrica, empurre o interruptor de ligar/desligar (3) para cima, para que apareça no interruptor "0".

Apenas folhas de lixar impecáveis garantem um excelente rendimento de desbaste e a proteção da ferramenta elétrica. Trabalhar com uma força de pressão uniforme para aumentar a vida útil das folhas de lixar.

Demasiada pressão não resulta num melhor rendimento de desbaste, mas sim num maior desgaste da ferramenta elétrica e da folha de lixa.

Jamais utilizar uma folha de lixa com a qual foi processado metal, para processar outros materiais.

Use apenas acessórios de lixar **Bosch** originais.

Lixar rente à borda (ver figuras F-G)



Através do segmento de escova amovível, pode reduzir a distância lateral entre parede/teto e prato de lixar.

- Mantenha o sistema de retenção (12) do segmento de escova (18) premido.
- Vire o segmento de escova (18) para a frente e retire-o.
- Para **inserir** engate o segmento de escova (18) no lado oposto do sistema de retenção (12), e vire-o para a cabeça de lixar (11), até o mesmo engatar.

Ajuste do fluxo de ar interno/externo

Consoante o nível do vácuo, o peso perceptível da ferramenta pode ser reduzido.

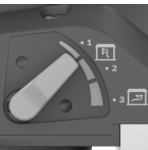
Em função do fim de utilização pode comutar entre diferentes modos de funcionamento do fluxo de ar. Rode a alavanca de ajuste da força de aspiração (13) para uma das 3 posições.

Posição de interruptor	Tipo do fluxo de ar	Utilização
	① fluxo de ar externo	Ideal para lixar paredes com elevada velocidade de desbaste e sem vácuo
	② fluxo de ar externo e interno misturados	Rendimento de desbaste de médio com efeito de vácuo
	③ fluxo de ar externo e interno misturados	Ideal para lixar tetos, com baixa velocidade de desbaste, mas elevado vácuo (força de aspiração) para um peso baixo perceptível

Ajustar a potência de aspiração

Pode ajustar a potência de aspiração para obter o equilíbrio preferido entre a velocidade de lixamento e a potência de aspiração. A regulação só pode ser feita se estiver ativado o fluxo de ar interno (posição ③ na tabela em cima).

Adapte a potência de aspiração com a roda de ajuste (1):

- 1-5: força de aspiração baixa a elevada, indicada para lixar tetos
 - 6: força de aspiração máxima, indicada para lixar paredes
- Comece com uma potência de aspiração baixa (posição 1) e aumente a mesma lentamente até se formar uma força de pressão perceptível.

Uma potência de aspiração alta permite lixar sem esforço em tetos e paredes. Uma potência de aspiração ajustada demasiado alta pode causar vibrações na ferramenta elétrica e dificultar o comportamento de condução.

Erros – Causas e soluções

Causa	Solução
A lixadeira para pré-fabricados não funciona suavemente ou saltita na superfície.	
O efeito de aspiração é muito forte.	Reduza a potência de aspiração ou, se necessário,

Causa	Solução
	comute para uma aspiração externa.
O material de enchimento ou os substratos são duros.	Reduza a potência de aspiração ou, se necessário, comute para uma aspiração externa. Reduza o número de rotações.

O desbaste do material a processar é demasiado grande.

O número de rotações da lixadeira para pré-fabricados é demasiado alto.	Reduza o número de rotações.
O efeito de aspiração na lixadeira para pré-fabricados é muito forte.	Reduza efeito de aspiração ou comute para a aspiração externa.
O material de enchimento tem uma alta percentagem de enchimento ou é muito macio.	Ligue a aspiração externa, ajuste a roda da potência de aspiração para o nível 6, reduza em casos extremos o número de rotações.
O grão do abrasivo é muito grosso.	Use um disco de lixar com grão mais fino.

A qualidade da superfície não ficou ótima.

O grão do abrasivo é muito grosso.	Use um disco de lixar com grão mais fino.
Não foram cumpridos os tempos de secagem do material de enchimento.	Observe as folhas de dados técnicos e recomendações do fabricante.
O efeito de aspiração é muito forte.	Reduza a potência de aspiração.
O material de enchimento tem uma alta percentagem de enchimento ou é muito macio.	Use um disco de lixar com grão mais fino.
A ferramenta elétrica foi colocada sobre a superfície a funcionar (formação de estrias).	Coloque a ferramenta elétrica a funcionar somente depois de a assentar na superfície. Se trabalhar numa superfície, trabalhe sempre com o segmento de escova amovível.

Existem estrias de lixamento na superfície.

O prato de lixar duro foi encostado inclinado na superfície.	Utilizar um prato de lixar macio com estofamento intermédio.
No caso de um material de enchimento muito macio, o prato de lixar é muito duro ou a grão do abrasivo muito grosso.	Utilizar um prato de lixar macio com estofamento intermédio. Selecione um grão do abrasivo mais fino.

Causa	Solução
O efeito de aspiração é insuficiente.	
A potência de aspiração no aspirador é muito reduzida.	Aumente a força de aspiração no aspirador.
O número de rotações da lixadeira para pré-fabricados é demasiado alto.	Reduza o número de rotações.
A aspiração interna na lixadeira para pré-fabricados é muito reduzida.	Reduza a potência de aspiração ou comute para a aspiração externa.
O material de enchimento tem uma alta percentagem de enchimento ou é muito macio.	Ligue a aspiração externa, ajuste a roda da potência de aspiração para o nível 6, reduza em casos extremos o número de rotações.
O filtro principal do aspirador está bloqueado/entupido.	Limpe regularmente o elemento filtrante: <ul style="list-style-type: none"> – Possibilidade 1: ajuste a regulação da força de aspiração para a potência de aspiração máxima. Feche 10 segundos com a palma da mão a abertura do bocal, da mangueira ou da aspiração no aspirador até que comece a limpeza automática. – Possibilidade 2: limpe o elemento filtrante mecanicamente (aspiração). – Possibilidade 3: verifique se o elemento filtrante está danificado ou entupido. Use regularmente um elemento filtrante novo.
É usado um saco do pó de material não tecido.	Use um saco do pó descartável.
A mangueira de aspiração está entupida ou dobrada.	Elimine o entupimento ou a dobra.
O reservatório de pó do aspirador está cheio.	Esvazie o reservatório de pó do aspirador.

Manutenção e assistência técnica

Manutenção e limpeza

- ▶ **Antes de todos trabalhos na ferramenta elétrica deverá puxar a ficha de rede da tomada.**
- ▶ **Manter a ferramenta elétrica e as aberturas de ventilação sempre limpas, para trabalhar bem e de forma segura.**

Se for necessário instalar um cabo de ligação, a instalação deve ser feita pela **Bosch** ou por um centro de serviço

autorizado para ferramentas elétricas **Bosch**, para evitar perigos de segurança.

Trocar mangueira de ligação (ver figura H)

Para **remover** a mangueira de ligação (19) solte o parafuso da braçadeira da mangueira (23) com uma chave de parafusos e levante a braçadeira (23) com a mangueira de ligação (19). Retire a braçadeira da mangueira (23). Na outra extremidade da mangueira de ligação (19) puxe para fora a caixa interior (24) da fixação da mangueira (25). Segure na caixa interior (24) e desatarraxe a mangueira de ligação (19).

Para **inserir** uma nova mangueira de ligação (19), segure a caixa interior (24) e atarraxe a nova mangueira de ligação (19) até ao batente. Monte a braçadeira da mangueira (23) no outro lado da mangueira de ligação (19). Posicione a cabeça de parafuso de forma a que possa apertar, sem esforço, a braçadeira da mangueira (23) com uma chave de parafusos na cabeça de lixar (11) com um binário de aprox. 2 Nm.

Serviço pós-venda e aconselhamento

O serviço pós-venda responde às suas perguntas a respeito de serviços de reparação e de manutenção do seu produto, assim como das peças sobressalentes. Desenhos explodidos e informações acerca das peças sobressalentes também em: **www.bosch-pt.com**

A nossa equipa de consultores Bosch esclarece com prazer todas as dúvidas a respeito dos nossos produtos e acessórios.

Indique para todas as questões e encomendas de peças sobressalentes a referência de 10 dígitos de acordo com a placa de características do produto.

Portugal

Robert Bosch LDA
Avenida Infante D. Henrique
Lotes 2E – 3E
1800 Lisboa
Para efetuar o seu pedido online de peças entre na página www.ferramentasbosch.com.
Tel.: 21 8500000
Fax: 21 8511096

Encontra outros endereços da assistência técnica em:

www.bosch-pt.com/serviceaddresses

Eliminação

Ferramentas elétricas, acessórios e embalagens devem ser enviados a uma reciclagem ecológica de matérias-primas.



Não deitar ferramentas elétricas no lixo doméstico!

Apenas para países da UE:

De acordo com a diretiva europeia 2012/19/UE para aparelhos elétricos e eletrónicos velhos, e com as respetivas realizações nas leis nacionais, as ferramentas elétricas que

não servem mais para a utilização, devem ser enviadas separadamente a uma reciclagem ecológica.

No caso de uma eliminação incorreta, os aparelhos elétricos e eletrônicos antigos podem ter efeitos nocivos no ambiente e na saúde humana devido à possível presença de substâncias perigosas.

Italiano

Avvertenze di sicurezza

Avvertenze generali di sicurezza per elettroutensili

⚠ ATTENZIONE Leggere tutte le avvertenze di pericolo, le istruzioni operative, le figure e le specifiche fornite in dotazione al presente elettroutensile. Il mancato rispetto di tutte le istruzioni sottolencate potrà comportare il pericolo di scosse elettriche, incendi e/o gravi lesioni.

Conservare tutte le avvertenze di pericolo e le istruzioni operative per ogni esigenza futura.

Il termine "elettrotensile" riportato nelle avvertenze fa riferimento ai dispositivi dotati di alimentazione elettrica (a filo) o a batteria (senza filo).

Sicurezza della postazione di lavoro

- ▶ **Conservare l'area di lavoro pulita e ben illuminata.** Zone disordinate o buie possono essere causa di incidenti.
- ▶ **Evitare di impiegare l'elettrotensile in ambienti soggetti al rischio di esplosioni nei quali siano presenti liquidi, gas o polveri infiammabili.** Gli elettroutensili producono scintille che possono far infiammare la polvere o i gas.
- ▶ **Tenere lontani i bambini ed altre persone durante l'impiego dell'elettrotensile.** Eventuali distrazioni potranno comportare la perdita del controllo sull'elettrotensile.

Sicurezza elettrica

- ▶ **La spina di allacciamento alla rete dell'elettrotensile deve essere adatta alla presa. Evitare assolutamente di apportare qualsivoglia modifica alla spina. Non utilizzare spine adattatrici con elettroutensili dotati di collegamento a terra.** Le spine non modificate e le prese adatte allo scopo riducono il rischio di scosse elettriche.
- ▶ **Evitare il contatto fisico con superfici collegate a terra, come tubi, radiatori, fornelli elettrici e frigoriferi.** Sussiste un maggior rischio di scosse elettriche nel momento in cui il corpo è messo a massa.
- ▶ **Custodire l'elettrotensile al riparo dalla pioggia o dall'umidità.** La penetrazione dell'acqua in un elettroutensile aumenta il rischio di una scossa elettrica.
- ▶ **Non usare il cavo per scopi diversi da quelli previsti. Non usare il cavo per trasportare o appendere l'elettrotensile, né per estrarre la spina dalla presa di cor-**

rente. Non avvicinare il cavo a fonti di calore, olio, spigoli taglienti e parti della macchina in movimento. I cavi danneggiati o aggrovigliati aumentano il rischio d'insorgenza di scosse elettriche.

- ▶ **Se si utilizza l'elettrotensile all'aperto, impiegare un cavo di prolunga adatto per l'uso all'esterno.** L'uso di un cavo di prolunga omologato per l'impiego all'esterno riduce il rischio d'insorgenza di scosse elettriche.
- ▶ **Qualora non fosse possibile evitare di utilizzare l'elettrotensile in un ambiente umido, usare un interruttore di protezione dalle correnti di guasto (RCD).** L'uso di un interruttore di sicurezza riduce il rischio di una scossa elettrica.

Sicurezza delle persone

- ▶ **Quando si utilizza un elettrotensile è importante restare vigili, concentrarsi su ciò che si sta facendo ed operare con giudizio. Non utilizzare l'elettrotensile in caso di stanchezza o sotto l'effetto di droghe, alcool o medicinali.** Un attimo di distrazione durante l'uso dell'elettrotensile può essere causa di gravi incidenti.
- ▶ **Utilizzare gli appositi dispositivi di protezione individuali. Indossare sempre gli occhiali protettivi.** L'impiego, in condizioni appropriate, di dispositivi di protezione quali maschera antipolvere, scarpe antinfortunistiche antiscivolo, elmetto di protezione, protezioni acustiche, riduce il rischio di infortuni.
- ▶ **Evitare l'accensione involontaria dell'elettrotensile. Prima di collegare l'elettrotensile all'alimentazione di corrente e/o alla batteria, prima di prenderlo o trasportarlo, assicurarsi che sia spento.** Tenendo il dito sopra l'interruttore mentre si trasporta l'elettrotensile oppure collegandolo all'alimentazione di corrente con l'interruttore inserito, si vengono a creare situazioni pericolose in cui possono verificarsi seri incidenti.
- ▶ **Prima di accendere l'elettrotensile togliere qualsiasi attrezzo di regolazione o chiave utilizzata.** Un accessorio oppure una chiave che si trovi in una parte rotante della macchina può provocare seri incidenti.
- ▶ **Evitare di assumere posture anomale. Mantenere appoggio ed equilibrio adeguati in ogni situazione.** In questo modo è possibile controllare meglio l'elettrotensile in caso di situazioni inaspettate.
- ▶ **Indossare indumenti adeguati. Non indossare vestiti larghi, né gioielli. Tenere capelli e vestiti lontani da parti in movimento.** Vestiti larghi, gioielli o capelli lunghi potranno impigliarsi in parti in movimento.
- ▶ **Se l'utensile è dotato di un apposito attacco per dispositivi di aspirazione e raccolta polvere, accertarsi che gli stessi siano collegati ed utilizzati in modo conforme.** L'utilizzo di un'aspirazione polvere può ridurre lo svilupparsi di situazioni pericolose dovute alla polvere.
- ▶ **Evitare che la confidenza derivante da un frequente uso degli utensili si trasformi in superficialità e vengano trascurate le principali norme di sicurezza.** Una mancanza di attenzione può causare gravi lesioni in una frazione di secondo.

Trattamento accurato ed uso corretto degli elettroutensili

- ▶ **Non sottoporre l'elettroutensile a sovraccarico. Utilizzare l'elettroutensile adeguato per l'applicazione specifica.** Con un elettroutensile adatto si lavora in modo migliore e più sicuro nell'ambito della sua potenza di prestazione.
- ▶ **Non utilizzare l'elettroutensile qualora l'interruttore non consenta un'accensione/uno spegnimento corretti.** Un elettroutensile con l'interruttore rotto è pericoloso e deve essere aggiustato.
- ▶ **Prima di eseguire eventuali regolazioni, sostituire accessori o riporre la macchina al termine del lavoro, estrarre sempre la spina dalla presa di corrente e/o togliere la batteria, se rimovibile.** Tale precauzione eviterà che l'elettroutensile possa essere messo in funzione involontariamente.
- ▶ **Riporre gli elettroutensili fuori della portata dei bambini durante i periodi di inutilizzo e non consentire l'uso degli utensili stessi a persone inesperte o che non abbiano letto le presenti istruzioni.** Gli elettroutensili sono macchine pericolose quando vengono utilizzati da persone non dotate di sufficiente esperienza.
- ▶ **Eeguire la manutenzione degli elettroutensili e relativi accessori. Verificare la presenza di un eventuale disallineamento o inceppamento delle parti mobili, la rottura di componenti o qualsiasi altra condizione che possa pregiudicare il corretto funzionamento dell'elettroutensile stesso. Se danneggiato, l'elettroutensile dovrà essere riparato prima dell'uso.** Numerosi incidenti vengono causati da elettroutensili la cui manutenzione è stata effettuata poco accuratamente.
- ▶ **Mantenere gli utensili da taglio affilati e puliti.** Gli utensili da taglio curati con particolare attenzione e con taglienti affilati s'inceppano meno frequentemente e sono più facili da condurre.
- ▶ **Utilizzare sempre l'elettroutensile, gli accessori e gli utensili specifici ecc. in conformità alle presenti istruzioni, tenendo conto delle condizioni di lavoro e delle operazioni da eseguire.** L'impiego di elettroutensili per usi diversi da quelli consentiti potrà dar luogo a situazioni di pericolo.
- ▶ **Mantenere impugnature e superfici di presa asciutte, pulite e prive di olio e grasso.** Impugnature e superfici di presa scivolose non consentono di manipolare e controllare l'utensile in caso di situazioni inaspettate.

Assistenza

- ▶ **Fare riparare l'elettroutensile da personale specializzato ed utilizzando solo parti di ricambio identiche.** In tale maniera potrà essere salvaguardata la sicurezza dell'elettroutensile.

Avvertenze di sicurezza per levigatrici

- ▶ **Utilizzare l'elettroutensile solo per operazioni di levigatura a secco.** L'infiltrazione dell'acqua in un elettroutensile aumenta il rischio di una scossa elettrica.

- ▶ **Attenzione: pericolo d'incendio! Evitare un surriscaldamento del materiale levigato e della levigatrice. Svotare sempre il contenitore per la polvere prima delle pause di lavoro.** In condizioni sfavorevoli, la polvere di levigatura raccolta nel sacco raccogliopolvere, nel contenitore Microfilter o nel sacchetto in carta (come anche nel sacchetto filtro o nel filtro dell'aspiratore), potrebbe incendiarsi. Sussiste particolare pericolo qualora la polvere di levigatura venga miscelata con residui di vernice, poliuretano o altre sostanze chimiche e nel caso in cui il materiale levigato si surriscaldi in seguito ad una lavorazione prolungata.
- ▶ **Prima di posare l'elettroutensile, attendere sempre che si sia arrestato completamente.**
- ▶ **Fissare il pezzo in lavorazione.** Un pezzo in lavorazione può essere bloccato con sicurezza in posizione solo utilizzando un apposito dispositivo di serraggio oppure una morsa a vite e non tenendolo con la semplice mano.
- ▶ **Durante il lavoro, trattenere saldamente l'elettroutensile con entrambe le mani ed assumere una posizione sicura.** Con entrambe le mani l'elettroutensile viene condotto in modo più sicuro.
- ▶ **Collegare l'utensile elettrico a una rete elettrica correttamente collegata a terra.** La presa e il cavo di prolunga dovranno essere dotati di un conduttore di terra funzionante.

Descrizione del prodotto e dei servizi forniti



Leggere tutte le avvertenze e disposizioni di sicurezza. La mancata osservanza delle avvertenze e disposizioni di sicurezza può causare folgorazioni, incendi e/o lesioni di grave entità.

Si prega di osservare le immagini nella prima parte delle istruzioni per l'uso.

Utilizzo conforme

L'elettroutensile è concepito per la levigatura a secco di pareti in cartongesso stuccate, soffitti e pareti interne ed esterne, nonché per la rimozione di vernici, resti di colla e intonaco distaccato.

Componenti illustrati

La numerazione dei componenti illustrati si riferisce all'illustrazione dell'elettroutensile che si trova sulla pagina con la rappresentazione grafica.

- (1) Rotellina di regolazione della portata di aspirazione
- (2) Rotellina di preselezione del numero di giri
- (3) Interruttore di avvio/arresto
- (4) Impugnatura (superficie di presa isolata)
- (5) Tubo flessibile di aspirazione^{a)}
- (6) Bocchetta di scarico
- (7) Manico
- (8) Gancio di sicurezza

- (9) Leva di bloccaggio
- (10) Tubo di prolunga
- (11) Testa di levigatura
- (12) Bloccaggio segmento spazzola
- (13) Leva di regolazione della potenza di aspirazione
- (14) Foglio abrasivo^{a)}
- (15) Strato intermedio
- (16) Vite per platorello
- (17) Platorello
- (18) Segmento spazzola
- (19) Tubo di collegamento
- (20) Supporto del platorello
- (21) Vite eccentrica
- (22) Clip per tubo flessibile/cavo^{a)}
- (23) Fascetta fermatubo
- (24) Alloggiamento interno
- (25) Attacco per tubo flessibile

a) L'accessorio illustrato oppure descritto non è compreso nel volume di fornitura standard. L'accessorio completo è contenuto nel nostro programma accessori.

Dati tecnici

Levigatrice a secco		GTR 550 GTR 55-225
Codice prodotto		3 601 GD4 0..
Preselezione del numero di giri		●
Sistema Constant Electronic		●
Avviamento graduale		●
Potenza assorbita nominale	W	550
Numero di giri a vuoto n_0	min ⁻¹	340-910
Diametro del platorello	mm	215
Diametro del foglio abrasivo	mm	225
Diametro aspirazione polvere	mm	45/35
Lunghezza versione ridotta (senza tubo di prolunga)	m	1,1
Lunghezza versione standard (con 1 tubo di prolunga) ^{b)}	m	1,7
Lunghezza versione estesa (con 2 tubi di prolunga)	m	2,3
Peso secondo EPTA-Procedure 01:2014		
- Versione ridotta	kg	4,1
- Versione standard	kg	4,8
Classe di protezione		Ⓢ/I

A) Dotazione standard

I dati sono validi per una tensione nominale [U] di 230 V. In caso di tensioni differenti e di versioni per Paesi specifici, tali dati potranno variare.

Informazioni su rumorosità e vibrazioni

Valori di emissione acustica rilevati conformemente a **EN 62841-2-4**.

Il livello di rumorosità ponderato A dell'elettrotensile è tipicamente di: livello di pressione acustica **84 dB(A)**; livello di potenza sonora **95 dB(A)**. Grado d'incertezza $K = 3$ dB.

Indossare protezioni acustiche!

Valori di oscillazione totali a_h (somma vettoriale delle tre direzioni) e grado d'incertezza K , rilevati conformemente a **EN 62841-2-4**:

$$a_h < 2,5 \text{ m/s}^2, K = 1,5 \text{ m/s}^2,$$

Il livello di vibrazione ed il valore di emissione acustica indicati nelle presenti istruzioni sono stati rilevati conformemente ad una procedura di misurazione unificata e sono utilizzabili per confrontare gli elettrotensili. Le stesse procedure sono idonee anche per una valutazione temporanea del livello di vibrazione e dell'emissione acustica.

Il livello di vibrazione ed il valore di emissione acustica sono riferiti agli impieghi principali dell'elettrotensile; qualora, tuttavia, l'elettrotensile venisse utilizzato per altre applicazioni, oppure con accessori differenti o in caso di insufficiente manutenzione, il livello di vibrazione ed il valore di emissione acustica potrebbero variare. Ciò potrebbe aumentare sensibilmente l'emissione di vibrazioni e l'emissione acustica sull'intero periodo di funzionamento.

Per valutare con precisione i valori di vibrazione e di emissione acustica, andranno considerati anche i periodi nei quali l'utensile sia spento, oppure acceso, ma non utilizzato. Ciò potrebbe ridurre sensibilmente l'emissione di vibrazioni e l'emissione acustica sull'intero periodo di funzionamento.

Adottare misure di sicurezza supplementari per proteggere l'operatore dall'effetto delle vibrazioni: ad esempio, sottoponendo a manutenzione l'elettrotensile e gli utensili accessori, mantenendo calde le mani e organizzando i vari processi di lavoro.

Montaggio

► **Prima di qualunque intervento sull'elettrotensile estrarre la spina di rete dalla presa.**

Sostituzione del foglio abrasivo (vedere fig. A)

Per rimuovere il foglio abrasivo (14), sollevarlo lateralmente e staccarlo dallo strato intermedio (15).

Prima di applicare un nuovo foglio abrasivo, rimuovere impurità e polvere dallo strato intermedio (15), ad es. con un pennello.

La superficie dello strato intermedio (15) consiste in un tessuto a strappo, che consente di fissare gli appositi fogli abrasivi in modo semplice e rapido.

Premere saldamente il foglio abrasivo (14) sul lato inferiore dello strato intermedio (15).

Per garantire un'aspirazione ottimale della polvere, accertarsi che le aperture nel foglio abrasivo (14) coincidano con le aperture sullo strato intermedio (15) e con i fori nel platorello (17).

Avvertenza: quando si utilizza il **platorello di durezza media** (accessorio) non è necessario lo strato intermedio (15); il foglio abrasivo (14) si fissa direttamente sul platorello (17). In tutti gli altri casi, la sostituzione avviene come descritto di seguito.

Scelta del platorello

<p>Kit platorello morbido^{A)} (2 608 000 766)</p>	<ul style="list-style-type: none"> - Per impiego universale su superfici piane e convesse - Il kit è composto da platorello morbido e strato intermedio (2 608 000 765). Il platorello deve essere utilizzato solo con lo strato intermedio.
<p>Platorello di media durezza (2 608 000 764)</p>	<ul style="list-style-type: none"> - Elevata capacità di asportazione, ideale per l'intonaco duro e per la rimozione di vecchie pitture murali - Per impiego su superfici piane - Il supporto di aspirazione ottimale facilita il lavoro quando si impiega un aspiratore.

A) Dotazione standard

Sostituzione dello strato intermedio (vedere fig. A)

Quando si utilizza il platorello morbido (compreso nella dotazione standard) si deve sempre utilizzare uno strato intermedio (15).

Per rimuovere lo strato intermedio (15), sollevarlo lateralmente e staccarlo dal platorello (17).

Prima di applicare un nuovo strato intermedio, rimuovere impurità e polvere dal platorello (17), ad es. con un pennello.

La superficie del platorello (17) consiste in un tessuto a strappo, che consente di fissare lo strato intermedio in modo semplice e rapido.

Premere saldamente lo strato intermedio (15) sul lato inferiore del platorello (17).

Per garantire un'aspirazione ottimale della polvere, accertarsi che le aperture dello strato intermedio (15) coincidano con i fori nel platorello (17).

Sostituzione del platorello (vedere fig. B)

Avvertenza: Sostituire immediatamente il platorello (17), qualora sia danneggiato.

Rimuovere il foglio abrasivo (14) e lo strato intermedio (15). Svitare completamente la vite (16) e rimuovere il platorello (17). Posizionare il nuovo platorello (17) e serrare nuovamente la vite.

Avvertenza: Nell'applicare il platorello, accertarsi che le dentature del trascinatore si inseriscano negli incavi del platorello stesso.

Avvertenza: Un platorello di supporto danneggiato andrà sostituito esclusivamente da un Centro Assistenza autorizzata per elettrotensili Bosch.

Inserimento/rimozione del tubo di prolunga (vedere figg. C-D)

Utilizzare i tubi di prolunga (10) solo se necessario: lavorando senza tubo di prolunga si riduce notevolmente la quantità di energia necessaria per la levigatura.

Avvertenza: è possibile inserire un massimo di 2 tubi di prolunga.

Separazione del collegamento tra testa di levigatura/manico/tubo di prolunga (vedere fig. C):

- ❶ Aprire la leva di bloccaggio (9).
- ❷ Aprire il gancio di sicurezza (8).
- ❸ Tirare per separare i componenti collegati.

Chiusura del collegamento tra testa di levigatura/manico/tubo di prolunga (vedere fig. D):

- ❹ A seconda dell'elemento che si desidera collegare, inserire la testa di levigatura (11), il manico (7) o i tubi di prolunga (10).
- ❺ Chiudere il gancio di sicurezza (8).
- ❻ Premere la leva di bloccaggio (9) finché non si trova ad angolo retto rispetto alla testa di levigatura (11), al manico (7) o al tubo di prolunga (10).
- ❼ Serrare la vite eccentrica (21).
- ❽ Chiudere la leva di bloccaggio (9).

Verificare sempre che tutte le parti collegate siano bloccate e saldamente fissate tramite il gancio di sicurezza (8) e la leva di bloccaggio (9).

Aspirazione polvere/aspirazione trucioli

Le polveri dei materiali possono essere dannose per la salute. Il contatto oppure l'inalazione delle polveri possono causare reazioni allergiche e/o malattie delle vie respiratorie dell'utilizzatore, oppure delle persone che si trovano nelle vicinanze.

Determinate polveri sono considerate cancerogene.

- Laddove possibile, utilizzare un'aspirazione polvere adatta per il materiale.
- Provvedere ad una buona aerazione della postazione di lavoro.
- Indossare sempre un respiratore o una mascherina con classe di filtraggio P2.

Sistema di aspirazione esterno

Innestare il tubo flessibile di aspirazione (5) nella bocchetta di scarico (6) sul manico (7).

Collegare il tubo flessibile di aspirazione (5) ad un aspiratore (accessorio).

L'aspiratore dovrà essere adatto al materiale da lavorare.

Utilizzare un aspiratore speciale per l'aspirazione di polveri particolarmente nocive per la salute, cancerogene oppure polveri asciutte.

Per le grandi superfici utilizzare l'aspiratore GAS 35 L/M AFC oppure l'aspiratore GAS 55 L/M AFC, poiché garantiscono la necessaria portata di aspirazione continua.

Durante i lavori su superfici verticali tenere l'elettrotensile in modo che il tubo di aspirazione sia rivolto verso il basso.

Montaggio/smontaggio della clip per tubo flessibile/cavo (vedere fig. E)

Agganciare la clip per tubo flessibile/cavo (22) sul tubo flessibile di aspirazione (5). Inserire il cavo elettrico nella scanalatura della clip per tubo flessibile/cavo.

Per lo smontaggio, staccare la clip per tubo flessibile/cavo (22) dal tubo flessibile di aspirazione (5) ed estrarre il cavo di alimentazione dalla clip per tubo flessibile/cavo.

Utilizzo

Messa in funzione

- Osservare la tensione di rete! La tensione riportata sulla targhetta di identificazione dell'elettrotensile deve corrispondere alla tensione della rete elettrica di alimentazione. Gli elettrotensili con l'indicazione di 230 V possono essere collegati anche alla rete di 220 V.

Preselezione del numero di giri

La rotellina di preselezione del numero di giri (2) consente di preselezionare il numero di giri desiderato anche durante il funzionamento. I numeri più elevati indicano un elevato numero di giri, i numeri più bassi indicano un basso numero di giri.

Il sistema Constant Electronic mantiene il numero di giri a vuoto ed il carico pressoché costanti, garantendo prestazioni di lavoro uniformi.

L'avviamento dolce elettronico limita il momento di coppia durante la fase della messa in esercizio aumentando la durata del motore.

Accensione/spengimento

- Accertarsi che sia possibile azionare l'interruttore di avvio/arresto senza lasciare l'impugnatura.

Per accendere l'elettrotensile, spingere l'interruttore di accensione/spengimento (3) in avanti, sino a rendere visibile il carattere «1» sull'interruttore.

Per spegnere l'elettrotensile, spingere indietro l'interruttore di accensione/ spengimento (3) finché il carattere «0» non risulta visibile sull'interruttore stesso.

Panoramica delle applicazioni

Durezza dello stucco/ del gesso	Parete/soffitto	Flusso d'aria interno/esterno	Portata di aspirazione	Livello del numero di giri	Grana foglio abrasivo
Estremamente morbido/morbido	Parete/soffitto	①	6	2-4	Da P180
Media durezza	Parete	①	6	4-6	Da P120
	Soffitto	③	1-5 (ottimale: 3)		
Estremamente duro	Parete/soffitto	① in caso di superfici irregolari	6	4-6	Da P100
		③ in caso di superfici piane	1-3		

Indicazioni operative

- Prima di qualunque intervento sull'elettrotensile estrarre la spina di rete dalla presa.
- Prima di posare l'elettrotensile, attendere sempre che si sia arrestato completamente.
- Non deporre l'elettrotensile su di un lato. Il platorello ne potrebbe risultare deformato in modo permanente.
- L'elettrotensile non è adatto per l'impiego stazionario. Non deve per esempio essere stretto in una morsa o fissato su un banco da lavoro.

Levigatura di superfici

Accendere l'elettrotensile, applicarlo con l'intera superficie di levigatura sul fondo da lavorare e muoverlo sopra l'intero pezzo in lavorazione esercitando pressione moderata.

La capacità di asportazione e il risultato di levigatura dipendono in gran parte dalla selezione del foglio abrasivo, dalla preselezione del numero di giri e dalla pressione esercitata. Soltanto fogli abrasivi in perfetto stato garantiscono una buona capacità di levigatura e non sono gravosi per l'elettrotensile.

Per aumentare la durata dei fogli abrasivi avere sempre cura di esercitare una pressione uniforme.

Un eccessivo aumento della pressione esercitata non comporta una maggiore capacità di levigatura, ma provoca una maggiore usura dell'elettrotensile e del foglio abrasivo.

Una volta utilizzato un foglio abrasivo per la lavorazione del metallo non utilizzarlo più per altri materiali.

Utilizzare esclusivamente accessori di levigatura originali **Bosch**.

Levigatura vicino ai bordi (vedere figg. F-G)



Il segmento di spazzola rimovibile consente di ridurre la distanza laterale tra parete/soffitto e platorello.

- Tenere premuto il bloccaggio (12) del segmento di spazzola (18).
- Ruotare in avanti il segmento di spazzola (18) ed estrarlo.
- Per **inserire** il segmento di spazzola (18), agganciarlo alla parte opposta del bloccaggio (12) e ruotarlo verso la testa di levigatura (11) finché non scatta in posizione.

Regolazione del flusso d'aria interno/esterno

A seconda del livello di depressione è possibile ridurre il peso percepito dell'elettrotensile.

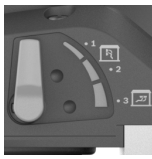
In base alla finalità di utilizzo, è possibile commutare su diverse modalità di funzionamento del flusso d'aria. Puntare la leva di regolazione della potenza di aspirazione (13) su una delle 3 posizioni.

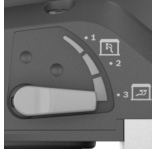
Posizione interruttore	Modalità del flusso d'aria	Utilizzo
	① flusso d'aria esterno	Ideale per la levigatura di pareti con elevata velocità di levigatura e senza depressione
	② flusso d'aria misto, esterno e interno	Potenza di levigatura media con effetto sottovuoto
	③ flusso d'aria misto, esterno e interno	Ideale per la levigatura di soffitti, con bassa velocità di levigatura ed elevata depressione (forza aspirante) per un peso percepito ridotto

Regolazione della portata di aspirazione

È possibile regolare la portata di aspirazione in modo da mantenere un miglior equilibrio tra la velocità di levigatura e la potenza di aspirazione. La regolazione può avvenire solo una volta attivato il flusso d'aria interno (posizione ③ nella tabella soprastante).

Regolare la portata di aspirazione con l'apposita rotellina (1):

- 1-5: forza aspirante da bassa a elevata, adatta per la levigatura di soffitti
- 6: massima forza aspirante, adatta per la levigatura di pareti

Iniziare con una bassa portata di aspirazione (posizione 1) e aumentarla lentamente fino a notare una maggiore pressione di appoggio.

Una portata di aspirazione elevata consente di levigare senza sforzi su soffitti e pareti. Impostare una portata di aspirazione troppo potente può portare l'elettrotensile a vibrare e peggiorare la conduzione dell'operazione.

Errori - Cause e rimedi

Causa	Rimedio
La levigatrice a secco non funziona bene o sobbalza sulla superficie.	
L'effetto ventosa è troppo forte.	Ridurre la portata di aspirazione o, in caso di necessità, commutare su aspirazione esterna.
Lo stucco o gli strati sottostanti sono duri.	Ridurre la portata di aspirazione o, in caso di necessità, commutare su aspirazione esterna. Ridurre il numero di giri.
Il materiale asportato è eccessivo.	
Il numero di giri della levigatrice a secco è troppo elevato.	Ridurre il numero di giri.
L'effetto ventosa sulla levigatrice a secco è troppo forte.	Ridurre l'effetto ventosa o commutare su aspirazione esterna.
Lo stucco ha un elevato contenuto di materiale di riempimento o è molto morbido.	Attivare l'aspirazione esterna, posizionare la rotellina di regolazione della portata di aspirazione sul livello 6 e, in casi estremi, ridurre il numero di giri.
La grana dell'abrasivo è troppo grossa.	Utilizzare un foglio abrasivo a grana più fine.
La qualità delle superfici non è ottimale.	
La grana dell'abrasivo è troppo grossa.	Utilizzare un foglio abrasivo a grana più fine.
Le tempistiche di asciugatura dello stucco non sono state osservate.	Prestare attenzione alle schede tecniche e alle raccomandazioni del produttore.
L'effetto ventosa è troppo forte.	Ridurre la portata di aspirazione.
Lo stucco ha un elevato contenuto di materiale di riempimento o è molto morbido.	Utilizzare un foglio abrasivo a grana più fine.

Causa	Rimedio
L'elettrotensile in funzione è stato appoggiato sulla superficie (formazione di solchi).	Appoggiare l'elettrotensile e successivamente accenderlo. Se si lavora sulla superficie, lavorare sempre con il segmento spazzola rimovibile.

Ci sono dei solchi di levigatura sulla superficie.

Il platorello duro è stato appoggiato in obliquo sulla superficie.	Utilizzare un platorello morbido con strato intermedio.
In caso di stucco molto morbido, il platorello è troppo duro oppure la grana dell'abrasivo è troppo grossa.	Utilizzare un platorello morbido con strato intermedio. Selezionare una grana dell'abrasivo più fine.

L'effetto ventosa è insufficiente.

La portata di aspirazione sull'aspiratore è troppo bassa.	Aumentare la forza aspirante sull'aspiratore.
Il numero di giri della levigatrice a secco è troppo elevato.	Ridurre il numero di giri.
L'aspirazione interna alla levigatrice a secco è troppo bassa.	Ridurre la portata di aspirazione o commutare su aspirazione esterna.
Lo stucco ha un elevato contenuto di materiale di riempimento o è molto morbido.	Attivare l'aspirazione esterna, posizionare la rotellina di regolazione della portata di aspirazione sul livello 6 e, in casi estremi, ridurre il numero di giri.

Il filtro principale dell'aspiratore è bloccato/ostruito.	<p>Pulire regolarmente il filtro:</p> <ul style="list-style-type: none"> – Possibilità 1: posizionare la regolazione della forza aspirante sulla potenza di aspirazione massima. Con il palmo della mano bloccare per 10 secondi l'apertura della bocchetta, del tubo flessibile di aspirazione o dell'aspirazione sull'aspiratore finché non si avvia la pulizia automatica. – Possibilità 2: pulire meccanicamente il filtro (aspirazione). – Possibilità 3: controllare che il filtro non presenti danni o occlusione. Sostituire periodicamente il filtro con uno nuovo.
---	---

Causa	Rimedio
È stato utilizzato un sacchetto raccogli-polvere in tessuto non tessuto.	Utilizzare un sacchetto raccogli-polvere non riciclabile.
Il tubo flessibile di aspirazione è ostruito o piegato.	Rimuovere l'occlusione oppure eliminare la piega.
Il contenitore per la polvere dell'aspiratore è pieno.	Svuotare il contenitore per la polvere dell'aspiratore.

Manutenzione ed assistenza

Manutenzione e pulizia

- ▶ **Prima di qualunque intervento sull'elettrotensile estrarre la spina di rete dalla presa.**
- ▶ **Per poter garantire buone e sicure operazioni di lavoro, tenere sempre pulite l'elettrotensile e le fessure di ventilazione.**

Se fosse necessaria una sostituzione della linea di collegamento, questa dovrà essere eseguita da **Bosch** oppure da un centro assistenza clienti autorizzato per elettrotensili **Bosch**, al fine di evitare pericoli per la sicurezza.

Sostituzione del tubo di collegamento (vedere fig. H)

Per **rimuovere** il tubo di collegamento (19) svitare la vite della fascetta fermatubo (23) con un cacciavite e sollevare la fascetta fermatubo (23) insieme al tubo di collegamento (19). Rimuovere la fascetta fermatubo (23). All'altro capo del tubo di collegamento (19) estrarre l'alloggiamento interno (24) dell'attacco per tubo flessibile (25). Trattenere l'alloggiamento interno (24) e svitare il tubo di collegamento (19).

Per **inserire** un nuovo tubo di collegamento (19) trattenere l'alloggiamento interno (24) e avvitare il nuovo tubo di collegamento (19) fino a battuta. Montare la fascetta fermatubo (23) sull'altro lato del tubo di collegamento (19). Posizionare la testa della vite in modo da poter stringere la fascetta fermatubo (23) con un cacciavite, senza fatica, sulla testa di levigatura (11) con una coppia di circa 2 Nm.

Servizio di assistenza e consulenza tecnica

Il servizio di assistenza risponde alle Vostre domande relative alla riparazione e alla manutenzione del Vostro prodotto nonché concernenti i pezzi di ricambio. Disegni in vista esplosa e informazioni relative ai pezzi di ricambio sono consultabili anche sul sito **www.bosch-pt.com**

Il team di consulenza tecnica Bosch sarà lieto di rispondere alle Vostre domande in merito ai nostri prodotti e accessori. In caso di richieste o di ordinazione di pezzi di ricambio, comunicare sempre il codice prodotto a 10 cifre riportato sulla targhetta di fabbricazione dell'elettrotensile.

Italia

Tel.: (02) 3696 2314

E-Mail: pt.hotlinebosch@it.bosch.com

Per ulteriori indirizzi del servizio assistenza consultare:

www.bosch-pt.com/serviceaddresses

Smaltimento

Avviare ad un riciclaggio rispettoso dell'ambiente gli imballaggi, gli elettrodomestici e gli accessori dismessi.



Non gettare elettrodomestici dismessi tra i rifiuti domestici!

Solo per i Paesi della CE:

Conformemente alla Direttiva Europea 2012/19/UE sui rifiuti di apparecchiature elettriche ed elettroniche (RAEE) ed all'attuazione del recepimento nel diritto nazionale, gli elettrodomestici diventati inservibili devono essere raccolti separatamente ed essere smaltiti/riciclati nel rispetto dell'ambiente.

In caso di smaltimento improprio, le apparecchiature elettriche ed elettroniche potrebbero avere effetti nocivi sull'ambiente e sulla salute umana a causa della possibile presenza di sostanze nocive.

Nederlands

Veiligheidsaanwijzingen

Algemene veiligheidsaanwijzingen voor elektrische gereedschappen

⚠ WAARSCHUWING Lees alle waarschuwingen, veiligheidsaanwijzingen, afbeeldingen en specificaties die bij dit elektrische gereedschap worden geleverd. Als de hieronder vermelde aanwijzingen niet worden opgevolgd, kan dit een elektrische schok, brand en/of ernstig letsel tot gevolg hebben.

Bewaar alle waarschuwingen en voorschriften voor toekomstig gebruik.

Het in de waarschuwingen gebruikte begrip elektrisch gereedschap heeft betrekking op elektrische gereedschappen voor gebruik op het stroomnet (met netsnoer) en op elektrische gereedschappen voor gebruik met een accu (zonder netsnoer).

Veiligheid van de werkomgeving

- ▶ **Houd uw werkomgeving schoon en goed verlicht.** Een rommelige of onverlichte werkomgeving kan tot ongevallen leiden.
- ▶ **Werk met het elektrische gereedschap niet in een omgeving met explosiegevaar waarin zich brandbare vloeistoffen, brandbare gassen of brandbaar stof bevinden.** Elektrische gereedschappen veroorzaken vonken die het stof of de dampen tot ontsteking kunnen brengen.
- ▶ **Houd kinderen en andere personen tijdens het gebruik van het elektrische gereedschap uit de buurt.** Wanneer u wordt afgeleid, kunt u de controle over het gereedschap verliezen.

Elektrische veiligheid

- ▶ **De aansluitstekker van het elektrische gereedschap moet in het stopcontact passen. De stekker mag in geen geval worden veranderd. Gebruik geen adapterstekkers in combinatie met geaarde elektrische gereedschappen.** Onveranderde stekkers en passende stopcontacten beperken het risico van een elektrische schok.
- ▶ **Voorkom aanraking van het lichaam met geaarde oppervlakken, bijvoorbeeld van buizen, verwarmingen, fornuizen en koelkasten.** Er bestaat een verhoogd risico door een elektrische schok wanneer uw lichaam geaard is.
- ▶ **Houd het gereedschap uit de buurt van regen en vocht.** Het binnendringen van water in het elektrische gereedschap vergroot het risico van een elektrische schok.
- ▶ **Gebruik de kabel niet voor een verkeerd doel, om het elektrische gereedschap te dragen of op te hangen of om de stekker uit het stopcontact te trekken. Houd de kabel uit de buurt van hitte, olie, scherpe randen of bewegende delen.** Beschadigde of in de war geraakte kabels vergroten het risico van een elektrische schok.
- ▶ **Wanneer u buitenshuis met elektrisch gereedschap werkt, dient u alleen verlengkabels te gebruiken die voor gebruik buitenshuis zijn goedgekeurd.** Het gebruik van een voor gebruik buitenshuis geschikte verlengkabel beperkt het risico van een elektrische schok.
- ▶ **Als het gebruik van het elektrische gereedschap in een vochtige omgeving onvermijdelijk is, dient u een aardlekschakelaar te gebruiken.** Het gebruik van een aardlekschakelaar vermindert het risico van een elektrische schok.

Veiligheid van personen

- ▶ **Wees alert, let goed op wat u doet en ga met verstand te werk bij het gebruik van het elektrische gereedschap. Gebruik geen elektrisch gereedschap, wanneer u moe bent of onder invloed staat van drugs, alcohol of medicijnen.** Een moment van onoplettendheid bij het gebruik van het elektrische gereedschap kan tot ernstige verwondingen leiden.
- ▶ **Draag persoonlijke beschermingsmiddelen. Draag altijd een veiligheidsbril.** Het dragen van persoonlijke beschermingsmiddelen zoals een stofmasker, slipvaste werkschoenen, een veiligheidshelm of gehoorbescherming, afhankelijk van de aard en het gebruik van het elektrische gereedschap, vermindert het risico van verwondingen.
- ▶ **Voorkom per ongeluk inschakelen. Controleer dat het elektrische gereedschap uitgeschakeld is, voordat u de stekker in het stopcontact steekt of de accu aansluit en voordat u het gereedschap oppakt of draagt.** Wanneer u bij het dragen van het elektrische gereedschap uw vinger aan de schakelaar hebt of wanneer u het gereedschap ingeschakeld op de stroomvoorziening aansluit, kan dit tot ongevallen leiden.

- ▶ **Verwijder instelgereedschappen of schroefsleutels, voordat u het elektrische gereedschap inschakelt.** Een instelgereedschap of sleutel in een draaiend deel van het gereedschap kan tot verwondingen leiden.
- ▶ **Voorkom een onevenwichtige lichaamshouding. Zorg ervoor dat u stevig staat en steeds in evenwicht blijft.** Daardoor kunt u het elektrische gereedschap in onverwachte situaties beter onder controle houden.
- ▶ **Draag geschikte kleding. Draag geen loshangende kleding of sieraden. Houd haren en kleding uit de buurt van bewegende delen.** Loshangende kleding, lange haren en sieraden kunnen door bewegende delen worden meegenomen.
- ▶ **Wanneer stofafzuigings- of stofopvangvoorzieningen kunnen worden gemonteerd, dient u zich ervan te verzekeren dat deze zijn aangesloten en juist worden gebruikt.** Het gebruik van een stofafzuiging beperkt het gevaar door stof.
- ▶ **Ondanks het feit dat u eventueel heel goed vertrouwd bent met het gebruik van gereedschappen, moet u ervoor zorgen dat u niet nonchalant wordt en veiligheidsvoorschriften voor het gereedschap gaat negeren.** Een onoplettende handeling kan binnen een fractie van een seconde ernstig letsel veroorzaken.

Zorgvuldige omgang met een zorgvuldig gebruik van elektrische gereedschappen

- ▶ **Overbelast het elektrische gereedschap niet. Gebruik voor uw werkzaamheden het daarvoor bestemde elektrische gereedschap.** Met het passende elektrische gereedschap werkt u beter en veiliger binnen het aangegeven capaciteitsbereik.
- ▶ **Gebruik geen elektrisch gereedschap waarvan de schakelaar defect is.** Elektrisch gereedschap dat niet meer kan worden in- of uitgeschakeld, is gevaarlijk en moet worden gerepareerd.
- ▶ **Trek de stekker uit het stopcontact en/of neem de accu (indien uitneembaar) uit het elektrische gereedschap, voordat u het elektrische gereedschap instelt, accessoires wisselt of het elektrische gereedschap opbergt.** Deze voorzorgsmaatregel voorkomt onbedoeld starten van het elektrische gereedschap.
- ▶ **Bewaar niet-gebruikte elektrische gereedschappen buiten bereik van kinderen. Laat het gereedschap niet gebruiken door personen die er niet mee vertrouwd zijn en deze aanwijzingen niet hebben gelezen.** Elektrische gereedschappen zijn gevaarlijk wanneer deze door onervaren personen worden gebruikt.
- ▶ **Pleeg onderhoud aan elektrische gereedschappen en accessoires. Controleer of bewegende delen van het gereedschap correct functioneren en niet vastklemmen en of onderdelen zodanig gebroken of beschadigd zijn dat de werking van het elektrische gereedschap nadelig wordt beïnvloed. Laat deze beschadigde onderdelen vóór gebruik repareren.** Veel ongevallen hebben hun oorzaak in slecht onderhouden elektrische gereedschappen.

- ▶ **Houd snijdende inzetgereedschappen scherp en schoon.** Zorgvuldig onderhouden snijdende inzetgereedschappen met scherpe snijkanten klemmen minder snel vast en zijn gemakkelijker te geleiden.
- ▶ **Gebruik elektrisch gereedschap, accessoires, inzetgereedschappen en dergelijke volgens deze aanwijzingen. Let daarbij op de arbeidsomstandigheden en de uit te voeren werkzaamheden.** Het gebruik van elektrische gereedschappen voor andere dan de voorziene toepassingen kan tot gevaarlijke situaties leiden.
- ▶ **Houd handgrepen en greepvlakken droog, schoon en vrij van olie en vet.** Gladde handgrepen en greepvlakken verhinderen dat het gereedschap in onverwachte situaties veilig kan worden gehanteerd en bediend.

Service

- ▶ **Laat het elektrische gereedschap alleen repareren door gekwalificeerd en vakkundig personeel en alleen met originele vervangingsonderdelen.** Daarmee wordt gewaarborgd dat de veiligheid van het gereedschap in stand blijft.

Veiligheidsaanwijzingen voor schuurmachines

- ▶ **Gebruik het elektrische gereedschap uitsluitend voor droog schuren.** Het binnendringen van water in het elektrische gereedschap vergroot het risico van een elektrische schok.
- ▶ **Let op brandgevaar! Vermijd oververhitting van het te schuren materiaal en van de schuurmachine. Maak vóór werkonderbrekingen altijd het stofreservoir leeg.** Schuurstof in de stofzak, microfilter, papieren zak (of in de filterzak of filter van de stofzuiger) kan onder ongunstige omstandigheden vanzelf ontsteken. Er bestaat vooral gevaar, wanneer het schuurstof met lak-, polyurethaanresten of andere chemische stoffen vermengd is, en het te schuren materiaal na lang werken heet is.
- ▶ **Wacht tot het elektrische gereedschap tot stilstand is gekomen, voordat u het neerlegt.**
- ▶ **Zet het werkstuk vast.** Een met spanvoorzieningen of een bankschroef vastgehouden werkstuk wordt beter vastgehouden dan u met uw hand kunt doen.
- ▶ **Houd het elektrische gereedschap bij het werken stevig met beide handen vast en zorg ervoor dat u stevig staat.** Het elektrische gereedschap wordt met twee handen veiliger vastgehouden.
- ▶ **Sluit het elektrische gereedschap op een correct geaard elektriciteitsnet aan.** Stopcontact en verlengkabel moeten een goed functionerende randaardedraad hebben.

Beschrijving van product en werking



Lees alle veiligheidsaanwijzingen en instructies. Het niet naleven van de veiligheidsaanwijzingen en instructies kan elektrische schokken, brand en/of zware verwondingen veroorzaken.

Neem goed nota van de afbeeldingen in het voorste deel van de gebruiksaanwijzing.

Beoogd gebruik

Het elektrische gereedschap is bestemd voor het droog schuren van geplamuurde gipswanden, van plafonds en muren binnen en buiten evenals voor het verwijderen van verflagen, lijmresten en los pleisterwerk.

Afgebeelde componenten

De componenten zijn genummerd zoals op de afbeelding van het elektrische gereedschap op de pagina met afbeeldingen.

- (1) Instelwiel aanzuigvermogen
- (2) Instelwiel toerentalinstelling
- (3) Aan/uit-schakelaar
- (4) Handgreep (geïsoleerd greepvlak)
- (5) Afzuigslang^{a)}
- (6) Uitblaasopening
- (7) Greepdeel
- (8) Borghaak
- (9) Spanhendel
- (10) Verlengbuis
- (11) Schuurkop
- (12) Vergrendeling borstelsegment
- (13) Instelhendel aanzuigkracht
- (14) Schuurblad^{a)}
- (15) Tussenschijf
- (16) Schroef voor schuurplateau
- (17) Schuurplateau
- (18) Borstelsegment
- (19) Verbindings slang
- (20) Schuurplateauhouder
- (21) Excenterschroef
- (22) Slang-/kabelklem^{a)}
- (23) Slangklem
- (24) Binnenbehuizing
- (25) Slangbevestiging

a) Niet elk afgebeeld en beschreven accessoire is standaard bij de levering inbegrepen. Alle accessoires zijn te vinden in ons accessoireprogramma.

Technische gegevens

Wand- en plafondschuur- machine	GTR 550	
	GTR 55-225	
Productnummer	3 601 GD4 0..	
Toerentalinstelling		●
Constant Electronic		●
Zachte aanloop		●
Nominaal opgenomen vermogen	W	550

Wand- en plafondschuur- machine	GTR 550	
	GTR 55-225	
Onbelast toerental n_0	min^{-1}	340-910
Diameter schuurplateau	mm	215
Schuurbladdiameter	mm	225
Diameter stofafzuiging	mm	45/35
Lengte korte versie (zonder verlengbuis)	m	1,1
Lengte standaardversie (met 1 verlengbuis) ^{A)}	m	1,7
Lengte lange versie (met 2 verlengbuizen)	m	2,3
Gewicht volgens EPTA-Procedure O1:2014		
- Korte versie	kg	4,1
- Standaardversie	kg	4,8
Isolatieklasse		⊕/I

A) Standaard leveromvang

De gegevens gelden voor een nominale spanning [U] van 230 V. Bij afwijkende spanningen en in landspecifieke uitvoeringen kunnen deze gegevens variëren.

Informatie over geluid en trillingen

Geluidsemisiewaarden bepaald conform **EN 62841-2-4**.

Het a-gewogen geluidsniveau van het elektrische gereedschap bedraagt typisch: geluidsdruk niveau **84 dB(A)**; geluidsdruk niveau **95 dB(A)**. Onzekerheid $K = 3$ dB.

Draag gehoorbescherming!

Totale trillingswaarden a_v (vectorsom van drie richtingen) en onzekerheid K bepaald volgens **EN 62841-2-4**:

$a_v < 2,5 \text{ m/s}^2$, $K = 1,5 \text{ m/s}^2$,

Het in deze gebruiksaanwijzing vermelde trillingsniveau en de geluidsemisiewaarde zijn gemeten met een genommerde meetmethode en kunnen worden gebruikt om elektrische gereedschappen met elkaar te vergelijken. Ze zijn ook geschikt voor een voorlopige inschatting van de trillings- en geluidsemisie.

Het aangegeven trillingsniveau en de aangegeven geluidsemisiewaarde representeren de voornaamste toepassingen van het elektrische gereedschap. Wanneer het elektrische gereedschap echter wordt gebruikt voor andere toepassingen, met afwijkende inzetgereedschappen of onvoldoende onderhoud, dan kunnen het trillingsniveau en de geluidsemisiewaarde afwijken. Dit kan de trillings- en geluidsemisie gedurende de gehele arbeidsperiode duidelijk verhogen.

Voor een nauwkeurige schatting van de trillings- en geluidsemisies moet ook rekening worden gehouden met de tijden waarin het gereedschap uitgeschakeld is, of waarin het gereedschap wel loopt, maar niet werkelijk wordt gebruikt. Dit kan de trillings- en geluidsemisies gedurende de gehele arbeidsperiode duidelijk verminderen.

Leg aanvullende veiligheidsmaatregelen ter bescherming van de gebruiker tegen het effect van trillingen vast, zoals: onderhoud van elektrische gereedschappen en inzetgereed-

schappen, warm houden van de handen, organisatie van het arbeidsproces.

Montage

► **Trek vóór werkzaamheden aan het elektrische gereedschap altijd de stekker uit het stopcontact.**

Schuurblad verwisselen (zie afbeelding A)

Voor het verwijderen van het schuurblad (14) tilt u dit opzij op en trekt u het van de tussenschijf (15).

Verwijder vóór het aanbrengen van een nieuw schuurblad vuil en stof van de tussenschijf (15), bijv. met een kwastje. Het oppervlak van de tussenschijf (15) bestaat uit klitweefsel, zodat u schuurbladen met klit hechting snel en eenvoudig kunt bevestigen.

Duw het schuurblad (14) stevig op de onderkant van de tussenschijf (15).

Let er voor het waarborgen van een optimale stofafzuiging op dat de perforaties in het schuurblad (14) overeenstemmen met de perforaties in de tussenschijf (15) en met de openingen in het schuurplateau (17).

Aanwijzing: Bij het gebruik van het **middelharde schuurplateau** (accessoire) is er geen tussenschijf (15) nodig, het schuurblad (14) wordt direct op het schuurplateau (17) bevestigd. Afgezien daarvan vindt het wisselen plaats zoals hier beschreven.

Keuze van het schuurplateau

Set schuurplateau zacht^{A)} (2 608 000 766)	<ul style="list-style-type: none"> – voor universeel gebruik op platte en gebogen oppervlakken – De set bestaat uit een zacht schuurplateau en tussenschijf (2 608 000 765). Het schuurplateau mag alleen met tussenschijf worden gebruikt.
Schuurplateau middelhard (2 608 000 764)	<ul style="list-style-type: none"> – hoge afnamecapaciteit, ideaal voor hard pleisterwerk en het verwijderen van oude muurverf – voor gebruik op platte vlakken – Een optimale afzuigondersteuning maakt het werk bij het gebruik van een stofzuiger gemakkelijker.

A) Standaard leveromvang

Tussenschijf wisselen (zie afbeelding A)

Bij gebruik van het zachte schuurplateau (standaard leveromvang) moet altijd een tussenschijf (15) worden gebruikt.

Voor het verwijderen van de tussenschijf (15) tilt u deze opzij op en trekt u deze van het schuurplateau (17) af.

Verwijder vóór het aanbrengen van een nieuwe tussenschijf vuil en stof van het schuurplateau (17), bijv. met een kwastje.

Het oppervlak van het schuurplateau (17) bestaat uit klitweefsel, zodat u de tussenschijf snel en eenvoudig kunt bevestigen.

Duw de tussenschijf (15) stevig op de onderkant van het schuurplateau (17).

Let er voor het waarborgen van een optimale stofafzuiging op dat de perforaties in de tussenschijf overeenstemmen met de openingen bij het schuurplateau (15) (17).

Schuurplateau verwisselen (zie afbeelding B)

Aanwijzing: Vervang een beschadigd (17) schuurplateau onmiddellijk.

Trek het schuurblad (14) en de tussenschijf (15) eraf. Draai de schroef (16) er helemaal uit en neem het schuurplateau (17) weg. Plaats het nieuwe schuurplateau (17) en draai de schroef weer vast.

Aanwijzing: Let er bij het plaatsen van het schuurplateau op dat de vertandingen van de meenemer in de uitsparingen van het schuurplateau vastgrijpen.

Aanwijzing: Een beschadigde schuurplateaudrager mag alleen worden vervangen door een erkend servicecentrum voor elektrisch gereedschap van Bosch.

Verlengbuis aanbrengen/verwijderen (zie afbeeldingen C–D)

Breng verlengbuizen (10) alleen indien nodig aan: bij het werken zonder verlengbuis is de benodigde krachtsinspanning voor het schuren aanzienlijk minder.

Aanwijzing: Er mogen maximaal 2 verlengbuizen worden aangebracht.

Verbinding tussen schuurkop/greepdeel/verlengbuis losmaken (zie afbeelding C):

- ❶ Open de spanhendel (9).
- ❷ Open de borghaak (8).
- ❸ Trek de tot dan toe verbonden delen uit elkaar.

Verbinding tussen schuurkop/greepdeel/verlengbuis sluiten (zie afbeelding D):

- ❹ Schuif afhankelijk van gewenste verbinding schuurkop (11), greepdeel (7) of verlengbuis (10) in elkaar.
- ❺ Sluit de borghaak (8).
- ❻ Duw de spanhendel (9) zover dat deze in een rechte hoek t.o.v. schuurkop (11), greepdeel (7) of verlengbuis (10) staat.
- ❼ Draai de excenterschroef (21) stevig vast.
- ❽ Sluit de spanhendel (9).

Controleer altijd of alle verbindingdelen met de borghaken (8) en de spanhendels (9) geborgd en stevig met elkaar verbonden zijn.

Afzuiging van stof en spanen

Stof van materialen kan schadelijk voor de gezondheid zijn. Aanraking of inademing van stof kan leiden tot allergische reacties en/of luchtwegaandoeningen bij de gebruiker of personen die zich in de omgeving bevinden.

Sommig stof wordt gezien als kankerverwekkend.

- Gebruik indien mogelijk een voor het materiaal geschikte stofafzuiging.

- Zorg voor een goede ventilatie van de werkplek.
- Draag altijd een stofmasker met filterklasse P2.

Externe afzuiging

Steek de afzuigslang (5) in de uitblaasopening (6) op het greepdeel (7).

Verbind de afzuigslang (5) met een stofzuiger (accessoire). De stofzuiger moet geschikt zijn voor het te bewerken materiaal.

Gebruik bij het afzuigen van voor de gezondheid bijzonder gevaarlijk, kankerverwekkend of droog stof een speciale zuiger.

Gebruik voor grote oppervlakken de stofzuiger GAS 35 L/M AFC of GAS 55 L/M AFC, aangezien deze de noodzakelijke continue zuigcapaciteit garanderen.

Houd bij werkzaamheden op verticale oppervlakken het elektrische gereedschap zo vast dat de afzuigslang omlaag wijst.

Slang-/kabelklem monteren/demonteren (zie afbeelding E)

Schuif de slang-/kabelklem (22) over de afzuigslang (5). Steek het netsnoer in de kabelsleuf van de slang-/kabelklem. Voor de demontage trekt u de slang-/kabelklem (22) van de afzuigslang (5) af en trekt u het netsnoer uit de slang-/kabelklem.

Gebruik

Ingebruikname

- **Let op de netspanning! De spanning van de stroombron moet overeenkomen met de gegevens op het typeplaatje van het elektrische gereedschap. Met 230 V aangeduide elektrische gereedschappen kunnen ook met 220 V worden gebruikt.**

Toerental vooraf instellen

Met het instelwiel toerentalinstelling (2) kunt u het noodzakelijke toerental ook tijdens werking instellen. Hogere waarden betekenen een hoog toerental, lage waarden een laag toerental.

De Constant Electronic houdt het toerental bij onbelast en belast lopen vrijwel constant en waarborgt een gelijkmatig arbeidsvermogen.

Het elektronisch zacht aanlopen begrenst het draaimoment bij het inschakelen en verlengt de levensduur van de motor.

In-/uitschakelen

- **Zorg ervoor dat u de aan/uit-schakelaar kunt bedienen zonder de handgreep los te laten.**

Voor het **inschakelen** van het elektrische gereedschap schuift u de aan/uit-schakelaar (3) naar voren, zodat op de schakelaar „I“ verschijnt.

Voor het **uitschakelen** van het elektrische gereedschap schuift u de aan/uit-schakelaar (3) naar achter, zodat op de schakelaar „0“ verschijnt.

Toepassingenoverzicht

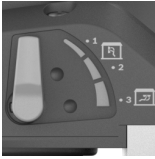
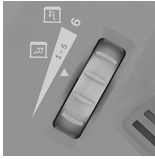
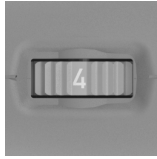
Plamuur/ gipshardheid	Muur/ plafond	Interne/externe luchtstroom	Aanzuigvermogen	Toerentalstand	Korrel schuurblad
					
zeer zacht/zacht	Muur/plafond	①	6	2-4	vanaf P180
gemiddelde hardheid	Muur	①	6	4-6	vanaf P120
	Plafond	③	1-5 (optimaal: 3)		
zeer hard	Muur/plafond	① bij ongelijkmatig oppervlak	6	4-6	vanaf P100
		③ bij gelijkmatig oppervlak	1-3		

Aanwijzingen voor de werkzaamheden

- **Trek vóór werkzaamheden aan het elektrische gereedschap altijd de stekker uit het stopcontact.**
- **Wacht tot het elektrische gereedschap tot stilstand is gekomen voordat u het neerlegt.**

- **Leg het elektrische gereedschap niet op een zijkant neer.** Het schuurplateau zou daardoor permanent kunnen worden vervormd.
- **Het elektrische gereedschap is niet geschikt voor stationair gebruik.** Het mag bijvoorbeeld niet in een bankschroef ingespannen of op een werkbank bevestigd worden.

Oppervlakken schuren

Schakel het elektrische gereedschap in, plaats het met het hele schuuroppervlak op de te bewerken ondergrond en beweeg het met matige druk over het werkstuk.

De afnamecapaciteit en het schuurbeeld worden in hoofdzaak bepaald door de keuze van het schuurblad, het ingestelde toerental en de aandrukkracht.

Alleen onbeschadigde schuurbladen zorgen voor een goede schuurcapaciteit en ontzien het elektrische gereedschap.

Let op een gelijkmatige aandrukkracht om de levensduur van de schuurbladen te verlengen.

Een overmatige verhoging van de aandrukkracht leidt niet tot een groter schuurvermogen, maar wel tot een sterkere slijtage van het elektrische gereedschap en het schuurblad.

Gebruik een schuurblad waarmee metaal is bewerkt niet meer voor andere materialen.

Gebruik uitsluitend originele **Bosch**-schuuraccessoires.

Dichtbij de rand schuren (zie afbeeldingen F–G)

Door het afneembare borstelsegment kunt u de afstand aan de zijkant tussen muur/plafond en schuurplateau verminderen.

- Houd de vergrendeling **(12)** van het borstelsegment **(18)** ingedrukt.
- Draai het borstelsegment **(18)** naar voren en verwijder dit.
- Voor het **aanbrengen** haakt u het borstelsegment **(18)** aan de tegenovergestelde kant van de vergrendeling **(12)** erin en draait u het naar de schuurkop **(11)** toe tot het vastklikt.

Instellen van de interne/externe luchtstroom

Afhankelijk van de hoogte van de onderdruk kan het waargenomen machinegewicht worden vermindert.

U kunt afhankelijk van gebruiksdoel omschakelen tussen verschillende luchtstroommodi. Draai de instelhendel aanzuigkracht **(13)** in een van de 3 posities.

Schakelaarstand	Soort luchtstroom	Gebruik
	① externe luchtstroom	ideaal voor het schuren van muren met een hoge schuursnelheid en zonder onderdruk
	② gemengde externe en interne luchtstroom	gemiddelde schuurcapaciteit met onderdrukwerking

Schakelaarstand	Soort luchtstroom	Gebruik
	③ gemengde externe en interne luchtstroom	ideaal voor het schuren van plafonds, met een lage schuursnelheid, maar met een hoge onderdruk (zuigkracht) voor een gering waargenomen gewicht

Aanzuigvermogen instellen

U kunt het aanzuigvermogen zodanig instellen dat u de door u geprefereerde balans tussen schuursnelheid en zuigcapaciteit krijgt. De regeling kan alleen plaatsvinden wanneer de interne luchtstroom geactiveerd is (positie ③ in de tabel hierboven).

Pas het aanzuigvermogen met het instelwiel **(1)** aan:

- 1–5: lage tot hoge zuigkracht, geschikt voor het schuren van plafonds
- 6: hoogste zuigkracht, geschikt voor het schuren van muren

Begin met een laag aanzuigvermogen (stand 1) en verhoog dit langzaam tot een merkbare aandrukkracht wordt ingesteld.

Een hoog aanzuigvermogen maakt het mogelijk om plafonds en muren te schuren zonder snel vermoeid te raken. Een te sterk ingesteld aanzuigvermogen kan ertoe leiden dat het elektrische gereedschap gaat schudden en dat het slechter geleid kan worden.

Fouten – oorzaken en verhelpen

Oorzaak	Verhelpen
De wand- en plafondschuurmachine draait niet rond of stuitert op het oppervlak.	
De aanzuigwerking is te sterk.	Verlaag het aanzuigvermogen of schakel indien nodig naar externe afzuiging om.
Het plamuurmateriaal of de ondergrond is hard.	Verlaag het aanzuigvermogen of schakel indien nodig naar externe afzuiging om. Verlaag het toerental.
De afname van het te bewerken materiaal is te groot.	
Het toerental van de wand- en plafondschuurmachine is te hoog.	Verlaag het toerental.
De aanzuigwerking bij de wand- en plafondschuurmachine is te sterk.	Verlaag de aanzuigwerking of schakel naar externe afzuiging om.
Het plamuurmateriaal heeft een hoog aandeel vulstoffen of is zeer zacht.	Schakel de externe afzuiging in, zet het instelwiel aanzuigvermogen op stand 6, verlaag in extreme gevallen het toerental.

Oorzaak	Verhelpen
De korrel van het schuurmiddel is te grof.	Gebruik een schuurblad met een fijnere korrel.
De oppervlaktekwaliteit is niet optimaal.	
De korrel van het schuurmiddel is te grof.	Gebruik een schuurblad met een fijnere korrel.
De droogtijden van het plamuurmateriaal werden niet aangehouden.	Neem goed nota van de technische bijlagen en adviezen van de fabrikant.
De aanzuigwerking is te sterk.	Verlaag het aanzuigvermogen.
Het plamuurmateriaal heeft een hoog aandeel vulstoffen of is zeer zacht.	Gebruik een schuurblad met een fijnere korrel.
Het draaiende elektrische gereedschap werd op het oppervlak gezet (groefvorming).	Zet het elektrische gereedschap op de ondergrond en schakel het dan pas in. Als u op een vlak werkt, werk dan altijd met het afneembare borstelsegment.
Er bevinden zich schuurgroeven op het oppervlak.	
Het harde schuurplateau werd schuin op het oppervlak gezet.	Gebruik een zacht schuurplateau met tussenschijf.
Bij zeer zacht plamuurmateriaal is het schuurplateau te hard of de schuurmiddelkorrel te grof.	Gebruik een zacht schuurplateau met tussenschijf. Kies een fijnere schuurmiddelkorrel.
De afzuigwerking is onvoldoende.	
De afzuigcapaciteit bij de zuiger is te laag.	Verhoog de zuigkracht bij de zuiger.
Het toerental van de wand- en plafondschuurmachine is te hoog.	Verlaag het toerental.
De interne afzuiging bij de wand- en plafondschuurmachine is te laag.	Verlaag het aanzuigvermogen of schakel naar externe afzuiging om.
Het plamuurmateriaal heeft een hoog aandeel vulstoffen of is zeer zacht.	Schakel de externe afzuiging in, zet het instelwiel aanzuigvermogen op stand 6, verlaag in extreme gevallen het toerental.
De hoofdfilter van de stofzuiger is geblokkeerd/verstopt.	Reinig regelmatig het filterelement: – Mogelijkheid 1: zet de zuigkrachtregeling op maximale zuigcapaciteit. Sluit 10 seconden met de handpalm de mondstuk-, afzuigslang- of aanzuigopening bij de stofzuiger zolang af tot de automatische reiniging begint.

Oorzaak	Verhelpen
	– Mogelijkheid 2: reinig het filterelement mechanisch (afzuigen). – Mogelijkheid 3: controleer het filterelement op beschadiging en verstopping. Breng regelmatig een nieuw filterelement aan.
Er wordt een vlies-stofzak gebruikt.	Gebruik een afvoerstofzak.
De afzuigslang is verstopt of geknikt.	Verwijder de verstopping of verhelp de knik.
Het stofreservoir van de stofzuiger is vol.	Maak het stofreservoir van de stofzuiger leeg.

Onderhoud en service

Onderhoud en reiniging

- ▶ **Trek vóór werkzaamheden aan het elektrische gereedschap altijd de stekker uit het stopcontact.**
- ▶ **Houd het elektrische gereedschap en de ventilatieopeningen altijd schoon om goed en veilig te werken.**

Wanneer een vervanging van de aansluitkabel noodzakelijk is, dan moet dit door **Bosch** of een geautoriseerde klantenservice voor elektrische gereedschappen van **Bosch** worden uitgevoerd om veiligheidsrisico's te vermijden.

Verbindingsslang verwisselen (zie afbeelding H)

Voor het **verwijderen** van de verbindingsslang (**19**) draait u de schroef van de slangklem (**23**) met een schroevendraaier los en tilt u de slangklem (**23**) met de verbindingsslang (**19**) eraf. Verwijder de slangklem (**23**). Trek aan het andere uiteinde van de verbindingsslang (**19**) de binnenbehuizing (**24**) van de slangbevestiging (**25**) eruit. Houd de binnenbehuizing (**24**) vast en draai de verbindingsslang (**19**) eruit.

Voor het **aanbrengen** van een nieuwe verbindingsslang (**19**) houdt u de binnenbehuizing (**24**) vast en draait u de nieuwe verbindingsslang (**19**) er tot aan de aanslag in. Monteer de slangklem (**23**) aan de andere kant van de verbindingsslang (**19**). Plaats de schroefkop zodanig dat u met een schroevendraaier de slangklem (**23**) zonder moeite op de schroefkop (**11**) kunt vastdraaien met een draaimoment van ongeveer 2 Nm.

Klantenservice en gebruikadvies

Onze klantenservice beantwoordt uw vragen over reparatie en onderhoud van uw product en over vervangingsonderdelen. Explosietekeningen en informatie over vervangingsonderdelen vindt u ook op: **www.bosch-pt.com**

Het Bosch-gebruiksadviesteam helpt u graag bij vragen over onze producten en accessoires.

Vermeld bij vragen en bestellingen van vervangingsonderdelen altijd het uit tien cijfers bestaande productnummer volgens het typeplaatje van het product.

Nederland

Tel.: (076) 579 54 54

Fax: (076) 579 54 94

E-mail: gereedschappen@nl.bosch.com

Meer serviceadressen vindt u onder:

www.bosch-pt.com/serviceaddresses

Afvalverwijdering

Elektrische gereedschappen, accessoires en verpakkingen moeten op een voor het milieu verantwoorde wijze worden gerecycled.



Gooi elektrische gereedschappen niet bij het huisvuil!

Alleen voor landen van de EU:

Volgens de Europese richtlijn 2012/19/EU betreffende elektrische en elektronische oude apparaten en de omzetting van de richtlijn in nationaal recht moeten niet meer bruikbare elektrische gereedschappen apart worden ingezameld en op een voor het milieu verantwoorde wijze worden hergebruikt.

Bij een verkeerde afvoer kunnen afgedankte elektrische en elektronische apparaten vanwege de mogelijke aanwezigheid van gevaarlijke stoffen schadelijke uitwerkingen op het milieu en de gezondheid van mensen hebben.

Dansk**Sikkerhedsinstrukser****Generelle sikkerhedsanvisninger for el-værktøj**

⚠ ADVARSEL Læs alle sikkerhedsadvarsler, instruktioner, illustrationer og specifikationer, som følger med el-værktøjet. I tilfælde af manglende overholdelse af anvisningerne nedenfor er der risiko for elektrisk stød, brand og/eller alvorlige personskader.

Opbevar alle sikkerhedsinstrukser og anvisninger til senere brug.

Betegnelsen "el-værktøj" i advarslerne refererer til dit (ledningsforbundne) el-værktøj tilsluttet lysnettet eller til batteridrevet (ledningsfrit) el-værktøj.

Sikkerhed på arbejdspladsen

- ▶ **Hold arbejdsområdet rent og godt oplyst.** Rodede eller mørke områder kan medføre ulykker.
- ▶ **Brug ikke el-værktøjet i eksplosionsfarlige omgivelser, hvor der findes brændbare væsker, gasser eller støv.** El-værktøj kan slå gnister, der kan antænde støv eller dampe.

- ▶ **Sørg for, at andre personer og ikke mindst børn holdes væk fra arbejdsområdet, når el-værktøjet er i brug.** Hvis man distraheres, kan man miste kontrollen over maskinen.

Elektrisk sikkerhed

- ▶ **El-værktøjets stik skal passe til kontakten. Stikket må under ingen omstændigheder ændres. Brug ikke adapterstik sammen med jordforbundet el-værktøj.** Uændrede stik, der passer til kontakterne, nedsætter risikoen for elektrisk stød.
- ▶ **Undgå kropskontakt med jordforbundne overflader som f. eks. rør, radiatorer, komfurer og køleskabe.** Hvis din krop er jordforbundet, øges risikoen for elektrisk stød.
- ▶ **El-værktøj må ikke udsættes for regn eller fugt.** Indtrængen af vand i el-værktøj øger risikoen for elektrisk stød.
- ▶ **Brug ikke ledningen til formål, den ikke er beregnet til. Du må aldrig bære el-værktøjet i ledningen, hænge el-værktøjet op i ledningen eller rykke i ledningen for at trække stikket ud af kontakten. Beskyt ledningen mod varme, olie, skarpe kanter eller maskindele, der er i bevægelse.** Beskadigede eller indviklede ledninger øger risikoen for elektrisk stød.
- ▶ **Hvis el-værktøjet benyttes i det fri, må der kun benyttes en forlængerledning, der er egnet til udendørs brug.** Brug af forlængerledning til udendørs brug nedsætter risikoen for elektrisk stød.
- ▶ **Hvis det ikke kan undgås at bruge el-værktøjet i fugtige omgivelser, skal der bruges et HFI-relæ.** Brug af et HFI-relæ reducerer risikoen for at få elektrisk stød.

Personlig sikkerhed

- ▶ **Det er vigtigt at være opmærksom og holde øje med, hvad man laver, og bruge el-værktøjet fornuftigt. Brug ikke el-værktøj, hvis du er træt, har indtaget alkohol eller er påvirket af medikamenter eller euforiserende stoffer.** Få sekunders uopmærksomhed ved brug af el-værktøjet kan føre til alvorlige personskader.
- ▶ **Brug personligt beskyttelsesudstyr. Brug altid beskyttelsesbriller.** Brug af sikkerhedsudstyr som f. eks. støvmaske, skridsikkert fodtøj, beskyttelseshjelm eller høreværn afhængig af maskintype og anvendelse nedsætter risikoen for personskader.
- ▶ **Undgå utilsigtet igangsætning. Kontrollér, at el-værktøjet er slukket, før du tilslutter det til strømtilførslen og/eller batteriet, løfter eller bærer det.** Undgå at bære el-værktøjet med fingeren på afbryderen og sørg for, at el-værktøjet ikke er tændt, når det sluttes til nettet, da dette øger risikoen for personskader.
- ▶ **Gør det til en vane altid at fjerne indstillingsværktøj eller skruenøgle, før el-værktøjet startes.** Hvis et stykke værktøj eller en nøgle sidder i en roterende maskindel, er der risiko for personskader.
- ▶ **Undgå en unormal legemssposition. Sørg for at stå sikkert, mens der arbejdes, og kom ikke ud af balance.**

Dermed har du bedre muligheder for at kontrollere el-værktøjet, hvis der skulle opstå uventede situationer.

- ▶ **Brug egnet arbejdstøj. Undgå løse beklædningsgenstande eller smykker. Hold hår og tøj væk fra dele, der bevæger sig.** Dele, der er i bevægelse, kan gribe fat i løstsiddende tøj, smykker eller langt hår.
- ▶ **Hvis støvudsugnings- og opsamlingsudstyr kan monteres, er det vigtigt, at dette tilsluttes og benyttes korrekt.** Brug af en støvopsugning kan reducere støvmængden og dermed den fare, der er forbundet med støv.
- ▶ **Selvom du kender værktøjet godt og er vant til at bruge det, skal du alligevel være opmærksom og overholde sikkerhedsanvisningerne.** Et øjeblik uopmærksomhed kan medføre alvorlige personskader.

Omhyggelig omgang med og brug af el-værktøj

- ▶ **Undgå overbelastning af el-værktøjet. Brug altid el-værktøj, der er beregnet til det stykke arbejde, der skal udføres.** Med det passende el-værktøj arbejder man bedst og mest sikkert inden for det angivne effektområde.
- ▶ **Brug ikke el-værktøj, hvis afbryderen er defekt.** El-værktøj, der ikke kan startes eller stoppes, er farligt og skal repareres.
- ▶ **Træk stikket ud af stikkontakten og/eller fjern batteriet, hvis det kan tages af, før el-værktøjet justeres, før skift af tilbehørsdele og før el-værktøjet lægges til opbevaring.** Disse sikkerhedsforanstaltninger forhindrer utilsigtet start af el-værktøjet.
- ▶ **Opbevar ubenyttet el-værktøj uden for børns rækkevidde. Lad aldrig personer, der ikke er fortrolige med el-værktøjet eller ikke har gennemlæst disse instrukser, benytte el-værktøjet.** El-værktøj er farligt, hvis det benyttes af ukyndige personer.
- ▶ **Vedligehold el-værktøj og tilbehørsdele. Kontroller, om bevægelige maskindele fungerer korrekt og ikke sidder fast, og om delene er brækket eller beskadiget, således at el-værktøjets funktion påvirkes. Få beskadigede dele repareret, inden el-værktøjet tages i brug.** Mange uheld skyldes dårligt vedligeholdt el-værktøj.
- ▶ **Sørg for, at skæreværktøjer er skarpe og rene.** Omhyggeligt vedligeholdt skæreværktøjer med skarpe skærekanter sætter sig ikke så hurtigt fast og er nemmere at føre.
- ▶ **Brug el-værktøj, tilbehør, indsatsværktøj osv. iht. disse instrukser. Tag hensyn til arbejdsforholdene og det arbejde, der skal udføres.** Anvendelse af el-værktøjet til formål, som ligger uden for det fastsatte anvendelsesområde, kan føre til farlige situationer.
- ▶ **Hold håndtag og gribeblader tørre, rene og fri for olie og smørefedt.** Hvis håndtag og gribeblader er glatte, kan værktøjet ikke håndteres og styres sikkert, hvis der sker noget uventet.

Service

- ▶ **Sørg for, at el-værktøj kun repareres af kvalificerede fagfolk og at der kun benyttes originale reservedele.** Dermed sikres størst mulig maskinsikkerhed.

Sikkerhedsanvisninger for slibere

- ▶ **Brug kun el-værktøjet til tørslibning.** Indtrængning af vand i et el-værktøj øger risikoen for elektrisk stød.
- ▶ **Pas på, brandfare! Undgå overophedning af slibematerialet og sliberen. Tøm altid støvbeholderen før arbejdspauser.** Slibestøvet i støvposen, mikrofilter, papirpose (eller i filterpose eller støvsugerfilteret) kan selvantænde under ugunstige betingelser. Særlig fare opstår, hvis slibestøv blandes med lakrester, polyurethanrester eller andre kemiske stoffer og det som er ved at blive slebet er varm efter lang tids arbejde.
- ▶ **El-værktøjet må først lægges fra, når det står helt stille.**
- ▶ **Fastgør emnet.** Et emne holdes bedre fast med spændeanordninger eller skruestik end med hånden.
- ▶ **Hold godt fat om el-værktøjet med begge hænder under arbejdet, og sørg for, at du står sikkert.** El-værktøjet føres mere sikkert med to hænder.
- ▶ **Slut el-værktøjet til et korrekt jordet strømnet.** Stik og forlængerkabel skal være udstyret med beskyttelsesleder.

Produkt- og ydelsesbeskrivelse



Læs alle sikkerhedsinstrukser og anvisninger. Overholdes sikkerhedsinstrukserne og anvisningerne ikke, er der risiko for elektrisk stød, brand og/eller alvorlige kvæstelser.

Vær opmærksom på alle illustrationer i den forreste del af betjeningsvejledningen.

Beregnet anvendelse

El-værktøjet er beregnet til tørslibning af spartlede elementvægge, af lofter og vægge på indendørs og udendørs samt til fjernelse af malingsrester, limrester og løs puds.

Illustrerede komponenter

Nummereringen af de illustrerede komponenter refererer til illustrationen af el-værktøjet på illustrationssiden.

- (1) Indstillingshjul til sugedyelse
- (2) Indstillingshjul til forvalg af omdrejningstal
- (3) Tænd/sluk-knap
- (4) Håndgreb (isoleret grebsflade)
- (5) Udsugningsslange^{a)}
- (6) Udblæsningsstuds
- (7) Grebsdel
- (8) Sikringskrog
- (9) Spændhåndtag
- (10) Forlængerrør

- (11) Slibehoved
- (12) Lås til børsteselement
- (13) Insstillingsgreb til sugkraft
- (14) Slibeblad^{a)}
- (15) Mellempolstring
- (16) Skrue til slibeskive
- (17) Slibeskive
- (18) Børsteselement
- (19) Forbindelsesslange
- (20) Slibeskiveholder
- (21) Excenterskrue
- (22) Slange-/kabelklemme^{a)}
- (23) Slangeklemme
- (24) Inderhus
- (25) Slangefastgørelse

a) **Tilbehør, som er illustreret og beskrevet i betjeningsvejledningen, er ikke indeholdt i leveringen. Det fuldstændige tilbehør findes i vores tilbehørsprogram.**

Tekniske data

Elementslibemaskine		GTR 550
		GTR 55-225
Varenummer		3 601 GD4 0..
Forvalg af omdrejningstal		●
Konstantelektronik		●
Softstart		●
Nominel optagen effekt	W	550
Omdrejningstal, ubelastet n_0	o/min	340-910
Slibeskivediameter	mm	215
Slibebladdiameter	mm	225
Diameter, støvudsugning	mm	45/35
Længde, kort version (uden forlængerrør)	m	1,1
Længde, standardversion (med 1 forlængerrør) ^{A)}	m	1,7
Længde, lang version (med 2 forlængerrør)	m	2,3
Vægt iht. EPTA-Procedure 01:2014		
- Kort version	kg	4,1
- Standardversion	kg	4,8
Kapslingsklasse		⊕/I

A) Standardlevering

Angivelserne gælder for en nominel spænding [U] på 230 V. Ved afvigende spændinger og ländespecifikke udførelser kan disse angivelser variere.

Støj-/vibrationsinformation

Støjemissionsværdier fundet iht. **EN 62841-2-4**.

El-værktøjets A-vægtede støjniveau er typisk: Lydtrykniveau **84 dB(A)**; Lydeffektniveau **95 dB(A)**. Usikkerhed $K = 3$ dB.

Brug høreværn!

Vibrationer samlet værdi a_h (vektorsum af tre retninger) og usikkerhed K fundet iht. **EN 62841-2-4**:

$$a_h < 2,5 \text{ m/s}^2, K = 1,5 \text{ m/s}^2,$$

Det svingningsniveau og støjemissionsniveau, der fremgår af anvisningerne, er målt iht. en standardiseret måleværdi og kan anvendes til sammenligning af el-værktøj med hinanden. De er også egnet til en foreløbig vurdering af svingnings- og støjemissionen.

Det angivne svingnings- og støjemissionsniveau repræsenterer de væsentlige anvendelser af el-værktøjet. Hvis el-værktøjet dog anvendes til andre formål, med afvigende indsatsværktøj eller utilstrækkelig vedligeholdelse, kan svingnings- og støjemissionsniveauet afvige. Dette kan føre til en betydelig forøgelse af svingnings- og støjemissionen i hele arbejdstidsrummet.

Til en nøjagtig vurdering af svingnings- og støjemissionen bør der også tages højde for de tider, i hvilke værktøjet er slukket eller godt nok kører, men rent faktisk ikke anvendes. Dette kan føre til en betydelig reduktion af svingnings- og støjemissionsniveauet i hele arbejdstidsrummet.

Fastlæg ekstra sikkerhedsforanstaltninger til beskyttelse af brugeren mod svingningers virkning som f.eks.: Vedligeholdelse af el-værktøj og indsatsværktøj, holde hænder varme, organisation af arbejdsforløb.

Montering

► **Træk stikket ud af stikkontakten, før der udføres arbejde på el-værktøjet.**

Skift af slibeblad (se billede A)

For at afmontere af slibebladet (14) skal du løfte det i siden og trække det af mellempolstringen (15).

Fjern snavs og støv fra mellempolstringen (15), f.eks. med en pensel, før påsætning af et nyt slibeblad.

Overfladen på mellempolstringen (15) er fremstillet af et burrebåndsmateriale, så slibeblade med burrebåndslukning hurtigt og nemt kan fastgøres.

Tryk slibebladet (14) fast på undersiden af mellempolstringen (15).

For at sikre en optimal støvudsugning er det vigtigt, at udstansningerne i slibebladet (14) stemmer overens med udstansningerne i mellempolstringen (15) og hullerne i slibeskiven (17).

Bemærk! Hvis du bruger **mellemhårde slibeskiver** (tilbehør), skal du ikke bruge nogen mellempolstring (15), da slibebladet (14) fastgøres direkte på slibeskiven (17). Bortset fra dette foretages udskiftningen som beskrevet her.

Valg af slibetallerken

<p>Slibeskivesæt, blødt^{A)} (2 608 000 766)</p>	<ul style="list-style-type: none"> - Til universel brug på jævne og buede overflader - Sættet består af bløde slibeskiver og mellempolstring (2 608 000 765). Slibeskiven må kun anvendes sammen med mellempolstring.
<p>Slibeskive, mid-delhård (2 608 000 764)</p>	<ul style="list-style-type: none"> - høj afvirkningsgrad, ideel til hårdt puds og til fjernelse af vægmaling - til brug på jævne overflader - Optimal udsugningsfunktion letter arbejdet ved brug af støvsuger.

A) Standardlevering

Udskiftning af mellempolstring (se billede A)

Når du bruger den bløde slibeskive (medfølger som standard), skal du altid bruge mellempolstring (15).

Når du afmonterer mellempolstringen (15), skal du løfte det i siden og trække det af slibeskiven (17).

Fjern snavs og støv fra slibeskiven (17), f. eks. med en pensel, før påsætning af en ny mellempolstring.

Overfladen på slibeskiven (17) er fremstillet af et burerbåndsmateriale, så mellempolstringen hurtigt og nemt kan fastgøres.

Tryk mellempolstringen (15) fast på undersiden af slibetallerkenen (17).

For at sikre en optimal støvudsugning er det vigtigt, at understansningerne i mellempolstringen (15) stemmer overens med hullerne i slibeskiven (17).

Skift af slibeskive (se billede B)

Bemærk: Udskift straks en beskadiget slibetallerken (17). Træk slibebladet (14) og mellempolstringen (15) af. Skru skruen (16) helt ud, og tag slibeskiven (17) af. Sæt den nye slibeskive (17) på, og spænd skruen igen.

Bemærk: Sørg ved påsætning af slibetallerkenen for, at medbringerens forandring når ind i slibetallerkenens udsparinger.

Bemærk: En beskadiget slibetallerkenholder må kun udskiftes af en autoriseret kundeservice for Bosch-elværktøj.

Udtagning/indsættelse af forlængerrør (se billede C-D)

Isæt kun forlængerrørene (10) ved behov: Når du arbejder uden forlængerrør, reduceres den kraftanvendelse, der er nødvendig for slibningen.

Bemærk: Der må maks. anvendes 2 forlængerrør.

Løsn forbindelsen mellem slibehoved/grebsdel/forlængerrør (se billede C):

- ❶ Åbn spændearmen (9).
- ❷ Åbn sikringskrogen (8).
- ❸ Træk de forbundne dele fra hinanden.

Lås forbindelsen mellem slibehoved/grebsdel/forlængerrør (se billede D):

- ❹ Skub slibehoved (11), grebsdel (7) og forlængerrør (10) ind i hinanden afhængigt af den ønskede forbindelse.
- ❺ Luk sikringskrogen (8).
- ❻ Tryk spændearmen (9) sammen, så den står vinkelret i forhold til slibehoved (11), grebsdel (7) og forlængerrør (10).
- ❼ Spænd excenterskruen (21).
- ❽ Luk spændearmen (9).

Kontrollér altid, om alle forbindelsesdelene er låst i sikringskrogen (8) og spændehåndtagene (9) og forbundet.

Støv/spånudsugning

Støv fra materialer kan være sundhedsskadeligt. Berøring eller indånding af støv kan føre til allergiske reaktioner og/eller åndedræts sygdomme hos brugeren eller personer, der opholder sig i nærheden af arbejdspladsen.

Visse støvtyper er kræftfremkaldende.

- Brug helst en støvopsugning, der egner sig til materialet.
- Sørg for god udluftning af arbejdspladsen.
- Brug altid åndedrætsværn med filterklasse P2.

Udsugning med støvsuger fra anden producent

Sæt udsugningsslangen (5) ind i udblæsningsstuds (6) på grebsdelen (7).

Forbind udsugningsslangen (5) med en støvsuger (tilbehør).

Støvsugeren skal være egnet til det materiale, som skal op-suges.

Anvend en specialstøvsuger til opsugning af særligt sundhedsfarligt, kræftfremkaldende eller tørt støv.

Brug støvsugeren GAS 35 L/M AFC eller GAS 55 L/M AFC til store overflader, da de garanterer den nødvendige kontinuerlige sugedydelse.

Ved arbejde på lodrette flader skal elværktøjet holdes, så udsugningsslangen peger nedad.

Montering/afmontering af slange-/kabelklemme (se billede E)

Kræng slange-/kabelklemmen (22) over udsugningsslangen (5). Sæt netkablet i kabelnoten på kabel-/kabelklemmen.

Når du skal afmontere, skal du trække slange-/kabelklemmen (22) af udsugningsslangen (5) og trække netkablet ud af slange-/kabelklemmen.

Brug

Ibrugtagning

- **Kontrollér netspændingen! Strømkildens spænding skal stemme overens med angivelserne på el-værktøjets typeskilt. El-værktøj til 230 V kan også tilsluttes 220 V.**

Forvælg omdrejningstal

Med indstillingshjulet til forvalg af omdrejningstal (2) kan du forvælg det nødvendige omdrejningstal under drift. Højere tal betyder et højt omdrejningstal, mens lavere tal betyder et lavt omdrejningstal.

Konstantelektronikken holder omdrejningstallet stort set konstant ved tomgang og belastning og sikrer en ensartet arbejdsydelse.

Oversigt over anvendelse

Spartel/ gipshårdhed	Væg/ loft	indvendig/udvendig luftstrøm	Sugeydelse	Omdrejningstal- strin	Kornstørrelse sli- beblad
Meget blød/blød	Væg/loft		6	2-4	Fra P180
Middel hårdhed	Væg		6	4-6	Fra P120
	Loft		1-5 (optimal: 3)		
Meget hård	Væg/loft		6	4-6	Fra P100
			1-3		

Arbejdsvejledning

- ▶ **Træk stikket ud af stikkontakten, før der udføres arbejde på el-værktøjet.**
- ▶ **Vent, til el-værktøjet står helt stille, før du lægger det fra dig.**
- ▶ **Læg ikke el-værktøjet på siden.** Derved kan slibetallerkenen deformeres vedvarende.
- ▶ **El-værktøjet er ikke egnet til stationær drift.** Det må f.eks. ikke fastspændes i et skruestik eller fastgøres på en arbejdsbænk.

Slibning af flader

Tænd elværktøjet, sæt det med hele slibebladen på underlaget, der skal bearbejdes, og bevæg det hen over emnet med et moderat tryk.

Mængden af fjernet materiale og slibebladet afgøres primært af det valgte slibeblad, det forvalgte omdrejningstal og pressetrykket.

Kun fejlfri slibeblade giver en god slibeeffekt og skåner el-værktøjet.

Sørg for et ensartet pressetryk for at forlænge slibebladets levetid.

Et for højt pressetryk giver ikke et bedre sliberesultat, men øger blot slitagen på elværktøjet og slibebladet.

Brug aldrig et slibeblad, som har været brugt til bearbejdning af metal, på andre materialer.

Brug kun originalt **Bosch**-slibetilbehør.

Den elektroniske softstart begrænser drejningsmomentet ved tilkobling og forlænger motorens levetid.

Tænd/sluk

- ▶ **Kontrollér, at du kan trykke på tænd/sluk-knappen uden at slippe håndtaget.**

El-værktøjet **tændes**, ved at tænd/sluk-kontakten (3) skubbes fremad, så tegnet "I" bliver synligt på kontakten.

El-værktøjet **slukkes** ved at skubbe tænd/sluk-kontakten (3) bagud, så tegnet "0" vises på kontakten.

Slibning langs kanter (se billede F-G)

Via det aftagelige børsteselement kan du reducere afstanden i siden mellem væg/loft og slibeskiven.

- Hold låsen (12) til børsteselementet (18) indtrykket.
- Sving børsteselementet (18) fremad, og træk den af.
- Ved **isætning** skal du fastgøre børsteselementet (18) i den modsatte side af låsen (12) og svinge slibehovedet (11), indtil det går i indgreb.

Indstilling af indvendig/udvendig luftstrøm

Afhængigt af størrelsen af undertrykket kan værktøjets faktiske vægt reduceres.

Afhængigt af anvendelsesformålet kan du indstille luftstrømmen til forskellige driftstilstande. Drej indstillingsgrebet til indstilling af sugekraft (13) til en af de 3 positioner.

Kontaktstilling	Typen af luftstrøm	Brug
	① ekstern luftstrøm	Ideel til slibning af vægge med høj slibehastighed og uden undertryk

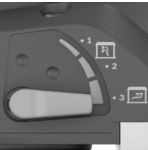
Kontaktstilling	Typen af luftstrøm	Brug
	② blandet eksterne og intern luftstrøm	Middel slibe-ydelse med undertryks-virkning
	③ blandet eksterne og intern luftstrøm	Ideel til slibning af lofter, med lav slibe-hastighed, men højt undertryk (sugekraft) til en lav faktisk værktøjsvægt

Indstilling af sugeydelse

Du kan indstille sugeydelsen, så du opnår den foretrukne balance mellem slibe-hastighed og sugeydelse. Reguleringen kan kun foretages, hvis den indvendige luftstrøm er aktiveret (positionen ③ i tabellen ovenfor).

Tilpas sugeydelsen med indstillingshjulet (1):

- 1-5: laveste til højeste sugekraft, egnet til slibning af lofter
 - 6: højeste sugekraft, egnet til slibning af vægge
- Start med en lav sugeydelse (stillingen 1), og forøg langsomt ydelsen, indtil der er indstillet et mærkbart presstryk. En høj sugeydelse sikrer en mindre trættende slibning af lofter og vægge. Hvis sugeydelsen er indstillet for højt, kan el-værktøjet begynde at ryste, så det bliver vanskelige at styre.

Fejl – årsager og afhjælpning

Årsag	Afhjælpning
Elementslibemaskinen kører ikke eller hopper hen over overfladen.	
Sugeeffekten er indstillet for højt.	Reducer sugeydelsen, eller sluk den eksterne udsugning efter behov.
Spartelmassen eller underlaget er hårdt.	Reducer sugeydelsen, eller sluk den eksterne udsugning efter behov. Reducer omdrejningstallet.
Der fjernes for meget materiale.	
Omdrejningstallet er indstillet for højt på elementslibemaskinen.	Reducer omdrejningstallet.
Elementslibemaskinens sugeeffekt er indstillet for højt.	Reducer sugeeffekten, eller skift indstilling af den eksterne udsugning.
Spartelmaterialet har for høj andel af fyldstof eller er meget blødt.	Tænd den eksterne udsugning, indstil indstillingshjulet til sugeydelse på trin 6, reducer omdrejningstallet i ekstremitet tilfælde.

Årsag	Afhjælpning
Slibe-midlets kornstørrelse er for grov.	Brug et slibeblad med fin kornstørrelse.
Overfladekvaliteten er ikke optimal.	
Slibe-midlets kornstørrelse er for grov.	Brug et slibeblad med fin kornstørrelse.
Spartelmaterialets tørretid er ikke blevet overholdt.	Følg angivelserne i de tekniske datablade og producentens anbefalinger.
Sugeeffekten er indstillet for højt.	Reducer sugeydelsen.
Spartelmaterialet har for høj andel af fyldstof eller er meget blødt.	Brug et slibeblad med fin kornstørrelse.
Det kørende el-værktøjet blev sat an mod overfladen (stribedannelse).	Sæt el-værktøjet på, før du tænder det. Når du arbejder på fladen, skal du altid arbejde med det aftagelige børsteselement.

Der er slibestriber på overfladen.

Den hårde slibeskive blev sat skråt an mod overfladen.	Brug en blød slibeskive med mellem-polstringen.
Ved meget blødt spartelmateriale er slibeskiven for hård, eller kornstørrelsen af slibe-midlet er for grov.	Brug en blød slibeskive med mellem-polstringen. Vælg et slibe-middel med finere kornstørrelse.

Udsugningsvirkningen er utilstrækkelig.

Støvsugerens udsugningseffekt er for lav.	Forøg støvsugerens sugekraft.
Omdrejningstallet er indstillet for højt på elementslibemaskinen.	Reducer omdrejningstallet.
Den indvendige udsugning på elementslibemaskinen er for lav.	Reducer sugeydelse, eller skift indstilling af den eksterne udsugning.
Spartelmaterialet har for høj andel af fyldstof eller er meget blødt.	Tænd den eksterne udsugning, indstil indstillingshjulet til sugeydelse på trin 6, reducer omdrejningstallet i ekstremitet tilfælde.
Støvsugerens hovedfilter er blokeret/tilstoppet.	Rengør ofte filterelementet: <ul style="list-style-type: none"> - Mulighed 1: Indstil sugekraftreguleringen på maksimal sugeydelse. Anbring håndfladen på dyse-, udsugningsslange- eller udsugningsåbningen på støvsugerens i 10 sekunder, indtil den automatiske rengøring starter. - Mulighed 2: Rengør filterelementet mekanisk (udsugning).

Årsag	Afhjælpning
	– Mulighed 3: Kontrollér filterelementet for skader og tilstopning. Anvend ofte et nyt filterelement.
Der anvendes en fleece-støvpose.	Brug en pose til støvfri bortskaffelse.
Udsugningsslangen er tilstoppet eller bukket.	Fjern tilstopningen, eller afhjælp bukket.
Støvbeholderen på støvsugerens er fuld.	Tøm støvsugerens støvbeholder.

Vedligeholdelse og service

Vedligeholdelse og rengøring

- ▶ **Træk stikket ud af stikkontakten, før der udføres arbejde på el-værktøjet.**
- ▶ **El-værktøj og el-værktøjets ventilationsåbninger skal altid holdes rene for at sikre et godt og sikkert arbejde.**

Hvis det er nødvendigt at erstatte tilslutningsledningen, skal dette arbejde udføres af **Bosch** eller på et autoriseret serviceværksted for **Bosch** el-værktøj for at undgå farer.

Udskiftning af forbindelsesslange (se billede H)

Hvis du vil **fjerne** forbindelsesslangen (**19**), skal du løse skruen på slangeklemmen (**23**) med en skruetrækker og løfte slangeklemmen (**23**) af sammen med forbindelsesslangen (**19**). Tag slangeklemmen (**23**) af. Træk i den anden ende af forbindelsesslangen (**19**) inderhuset (**24**) til slangefastgørelsen (**25**) ud. Hold fast i inderhuset (**24**), og skru forbindelsesslangen (**19**) ud.

Hvis du vil **isætte** en ny forbindelsesslange (**19**), skal du holde fast om inderhuset (**24**) og skru den nye forbindelsesslange (**19**) i til anslag. Monter slangeklemmen (**23**) på den anden side af forbindelsesslangen (**19**). Anbring skruenhovedet, så du med en skruetrækker nemt kan efterspænde slangeklemmen (**23**) på slibehovedet (**11**) med et tilspændingsmoment på cirka 2 Nm.

Kundeservice og anvendelsesrådgivning

Kundeservice besvarer dine spørgsmål vedr. reparation og vedligeholdelse af dit produkt samt reservedele. Eksplosionstegninger og oplysninger om reservedele finder du også på: www.bosch-pt.com

Bosch-anvendelsesrådgivningsteamet hjælper dig gerne, hvis du har spørgsmål til produkter og tilbehørsdele.

Produktets 10-cifrede typenummer (se typeskilt) skal altid angives ved forespørgsler og bestilling af reservedele.

Dansk

Bosch Service Center
Telegrafvej 3
2750 Ballerup
På www.bosch-pt.dk kan der online bestilles reservedele eller oprettes en reparations ordre.

Tlf. Service Center: 44898855
Fax: 44898755
E-Mail: vaerktoej@dk.bosch.com

Du finder adresser til andre værksteder på:

www.bosch-pt.com/serviceaddresses

Bortskaffelse

El-værktøj, tilbehør og emballage skal genbruges på en miljøvenlig måde.



Smid ikke el-værktøj ud sammen med det almindelige husholdningsaffald!

Gælder kun i EU-lande:

Iht. det europæiske direktiv 2012/19/EU om affald af elektrisk og elektronisk udstyr skal kasseret elektrisk udstyr indsamles separat og genbruges iht. gældende miljøforskrifter.

Ved forkert bortskaffelse kan elektrisk og elektronisk affald have skadelige virkninger på miljøet og menneskers sundhed på grund af den mulige tilstedeværelse af farlige stoffer.

Svensk

Säkerhetsanvisningar

Allmänna säkerhetsanvisningar för elverktyg

⚠ VARNING Läs alla säkerhetsvarningar, instruktioner och specifikationer som tillhandahålls med detta elverktyg. Fel som uppstår till följd av att instruktionerna nedan inte följts kan orsaka elstöt, brand och/eller allvarliga personsador.

Förvara alla varningar och anvisningar för framtida bruk.

Begreppet Elverktyg hänför sig till nätdrivna elverktyg (med nätsladd) och till batteridrivna elverktyg (sladdlösa).

Arbetsplats säkerhet

- ▶ **Håll ditt arbetsområde rent och väl upplyst.** Ostädade och mörka areor ökar olycksrisken.
- ▶ **Använd inte elverktyget i explosionsfarliga omgivelser när det t.ex. finns brännbara vätskor, gaser eller damm.** Elverktygen alstrar gnistor som kan antända dammet eller gaserna.
- ▶ **Håll under arbetet med elverktyget barn och obehöriga personer på betryggande avstånd.** Om du störs av obehöriga personer kan du förlora kontrollen över elverktyget.

Elektrisk säkerhet

- ▶ **Elverktygets stickpropp måste passa till vägguttaget. Stickproppen får absolut inte förändras. Använd inte adapterkontakter tillsammans med skyddsjordade**

elverktyg. Oförändrade stickproppar och passande väggtagg reducerar risken för elstöt.

- ▶ **Undvik kroppskontakt med jordade ytor som t. ex. rör, värmeelement, spisar och kylskåp.** Det finns en större risk för elstöt om din kropp är jordad.
- ▶ **Skydda elverktyg mot regn och våta.** Tränger vatten in i ett elverktyg ökar risken för elstöt.
- ▶ **Missbruka inte nätsladden.** Använd inte nätsladden för att bära eller hänga upp elverktyget och inte heller för att dra stickproppen ur väggtaget. Skadade eller tilltrasslade ledningar ökar risken för elstöt.
- ▶ **När du arbetar med ett elverktyg utomhus använd endast förlängningssladdar som är avsedda för utomhusbruk.** Om en lämplig förlängningssladd för utomhusbruk används minskar risken för elstöt.
- ▶ **Använd ett felströmsskydd om det inte är möjligt att undvika att elverktyget används i fuktig miljö.** Felströmsskyddet minskar risken för elstöt.

Personsäkerhet

- ▶ **Var uppmärksam, kontrollera vad du gör och använd elverktyget med förnuft.** Använd inte ett elverktyg när du är trött eller om du är påverkad av droger, alkohol eller mediciner. Under användning av elverktyg kan även en kort ouppmärksamhet leda till allvarliga kroppsskador.
- ▶ **Använd personlig skyddsutrustning. Använd alltid skyddsglasögon.** Användning av personlig skyddsutrustning, som t. ex. dammfiltermask, halkfria säkerhetsskor, skyddshjälm och hörselskydd, som är anpassade för användningsområdet, reducerar risken för kroppsskada.
- ▶ **Undvik oavsiktlig igångsättning. Kontrollera att elverktyget är fränkopplat innan du ansluter stickproppen till väggtaget och/eller ansluter/tar bort batteriet, tar upp eller bär elverktyget.** Om du bär elverktyget med fingret på strömställaren eller ansluter påkopplat elverktyg till nätströmmen kan olycka uppstå.
- ▶ **Ta bort alla inställningsverktyg och skruvnycklar innan du startar elverktyget.** Ett verktyg eller en nyckel i en roterande komponent kan medföra kroppsskada.
- ▶ **Undvik onormala kroppsställningar. Se till att du alltid står stadigt och håller balansen.** I detta fall kan du lättare kontrollera elverktyget i oväntade situationer.
- ▶ **Bär lämpliga arbetskläder. Bär inte löst hängande kläder eller smycken. Håll håret och kläderna borta från rörliga delar.** Löst hängande kläder, långt hår och smycken kan dras in av roterande delar.
- ▶ **När elverktyg används med dammsugnings- och -uppsamlingsutrustning, se till att dessa är rätt monterade och används på korrekt sätt.** Användning av dammsugning minskar de risker damm orsakar.
- ▶ **Låt inte vanan att ofta använda verktygen göra att du blir slarvig och ignorerar verktygets säkerhetsprinciper.** En vårdslös åtgärd kan leda till allvarlig personskada inom bråkdelen av en sekund.

Korrekt användning och hantering av elverktyg

- ▶ **Överbelasta inte elverktyget. Använd rätt elverktyg för det jobb du tänker göra.** Med ett lämpligt elverktyg kan du arbeta bättre och säkrare inom angivet effektområde.
- ▶ **Ett elverktyg med defekt strömställare får inte längre användas.** Ett elverktyg som inte kan kopplas in eller ur är farligt och måste repareras.
- ▶ **Dra stickproppen ur väggtaget och/eller ta bort batteriet, om det kan tas ut ur elverktyget, innan inställningar utförs, tillbehörsdelar byts ut eller elverktyget lagras.** Denna skyddsåtgärd förhindrar oavsiktlig inkoppling av elverktyget.
- ▶ **Förvara elverktygen oåtkomliga för barn. Låt elverktyget inte användas av personer som inte är förtrogna med dess användning eller inte läst denna anvisning.** Elverktygen är farliga om de används av oerfarna personer.
- ▶ **Underhåll elverktyg och tillbehör omsorgsfullt. Kontrollera att rörliga komponenter fungerar felfritt och inte kärvar, att komponenter inte brustit eller skadats och kontrollera orsaker som kan leda till att elverktygets funktioner påverkas menligt. Låt skadade delar repareras innan elverktyget tas i bruk.** Många olyckor orsakas av dåligt skötta elverktyg.
- ▶ **Håll skärverktygen skarpa och rena.** Omsorgsfullt skötta skärverktyg med skarpa eggar kommer inte så lätt i kläm och går lättare att styra.
- ▶ **Använd elverktyget, tillbehör, insatsverktyg osv. enligt dessa anvisningar. Ta hänsyn till arbetsvillkoren och arbetsmomenten.** Om elverktyget används på ett sätt som det inte är avsett för kan farliga situationer uppstå.
- ▶ **Håll handtag och greppytor torra, rena och fria från olja och fett.** Hala handtag och greppytor ger ingen säker hantering och kontroll över verktyget i oväntade situationer.

Service

- ▶ **Låt endast kvalificerad fackpersonal reparera elverktyget och endast med originalreservdelar.** Detta garanterar att elverktygets säkerhet upprätthålls.

Säkerhetsanvisningar för slipar

- ▶ **Använd endast elverktyget för torrslipning.** Tränger vatten in i ett elverktyg ökar risken för elstöt.
- ▶ **Varning för brand! Undvik överhettning av slipgodset och slipen. Töm alltid stoftbehållaren innan du tar en arbetspaus.** Slipdamm i dammpåsen, mikrofiltret, papperssacken (eller i filtersäcken resp. dammsugarfiltret) kan självantända under ogynnsamma förhållanden. Risken är speciellt stor när slipstofvet är uppblandat med lack-, polyuretanrester eller andra kemiska ämnen och slipgodset är hett efter en lång tids arbete.
- ▶ **Vänta tills elverktyget stannat helt innan du lägger bort det.**

- ▶ **Säkra arbetsstycket.** Ett arbetsstycke som är fastspänt i en uppspänningsanordning eller ett skruvstycke hålls säkrare än med handen.
- ▶ **Håll i elverktyget stadigt med båda händerna och stå stadigt.** Elverktyget kan med två händer styras säkrare.
- ▶ **Anslut elverktyget till ett på föreskrivet sätt jordat strömnät.** Uttag och förlängningskabel måste ha en funktionsduglig skyddsledare.

Produkt- och prestandabeskrivning



Läs igenom alla säkerhetsanvisningar och instruktioner. Fel som uppstår till följd av att säkerhetsinstruktionerna och anvisningarna inte följts kan orsaka elstöt, brand och/eller allvarliga personskador.

Beakta bilden i den främre delen av bruksanvisningen.

Ändamålsenlig användning

Elverktyget är avsett för torrslipning av spacklade gipsväggar, tak och väggar inomhus och utomhus samt för borttagning av färg, limrester och puts.

Illustrerade komponenter

Numreringen av komponenterna hänvisar till illustration av elverktyget på grafiksida.

- (1) Reglage sugeffekt
- (2) Varvtalsreglage
- (3) På-/av-strömbrytare
- (4) Handtag (isolerad greppyta)
- (5) Utsugsslang^{a)}
- (6) Utblåsningsstuts
- (7) Grepp
- (8) Säkringskrok
- (9) Spännspak
- (10) Förlängningsrör
- (11) Sliphuvud
- (12) Spärr borstsegment
- (13) Inställningsspak sugkraft
- (14) Slippapper^{a)}
- (15) Dyna
- (16) Skruv för sliprondell
- (17) Sliprondell
- (18) Borstsegment
- (19) Anslutnings slang
- (20) Sliprondellsfäste
- (21) Excenterskruv
- (22) Slang-/kabelklämma^{a)}
- (23) Slangklämma
- (24) Inre hölje

(25) Slangfäste

- a) **I bruksanvisningen avbildat och beskrivet tillbehör ingår inte i standardleveransen. I vårt tillbehörprogram beskrivs allt tillbehör som finns.**

Tekniska data

Tak- och väggslip		GTR 550 GTR 55-225
Artikelnummer		3 601 GD4 0..
Inställning av varvtal		●
Konstantelektronik		●
Mjukstart		●
Nominell ingångseffekt	W	550
Obelastat varvtal n_0	varv/min	340-910
Sliprondell-Ø	mm	215
Slippapper-Ø	mm	225
Diameter dammsug	mm	45/35
Längd kortversion (utan förlängningsrör)	m	1,1
Längd standardversion (med 1 förlängningsrör) ^{A)}	m	1,7
Längd lång version (med 2 förlängningsrör)	m	2,3
Vikt enligt EPTA-Procedure 01:2014		
- Kortversion	kg	4,1
- Standardversion	kg	4,8
Skyddsklass		⊕/I

A) Standardleverans

Uppgifterna gäller för en märkspänning på [U] 230 V. Vid avvikande spänning och för utföranden i vissa länder kan uppgifterna variera.

Buller-/vibrationsdata

Bullervärden beräknade enligt **EN 62841-2-4**.

Den A-klassade bullernivån hos elverktyg ligger typiskt på: bullertrycknivå **84 dB(A)**; bullernivå **95 dB(A)**. Osäkerhet $K = 3$ dB.

Bär hörselskydd!

Totala vibrationsvärden a_{hv} (vektorsumma för tre riktningar) och osäkerhet K beräknad enligt **EN 62841-2-4**:

$$a_{hv} < 2,5 \text{ m/s}^2, K = 1,5 \text{ m/s}^2,$$

Den vibrationsnivå och det bullervärde som anges i dessa anvisningar har uppmätts enligt en mätmetod som normerats och kan användas för att jämföra elverktyg med varandra. Mätmetoden är även lämplig för preliminär bedömning av vibrations- och bullernivån.

Den angivna vibrations- och bullernivån representerar den huvudsakliga användningen av elverktyget. Om däremot elverktyget används för andra ändamål, med andra insatsverktyg eller inte underhållits ordentligt kan vibrations- och bullernivån avvika. Då kan vibrations- och bullernivån under arbetsperioden öka betydligt under hela arbetstiden.

För en exakt bedömning av vibrations- och bullernivån bör även de tider beaktas när elverktyget är avstängt eller är

igång, men inte används. Detta reducerar vibrations- och bullerbelastningen för den totala arbetsperioden betydligt. Bestäm extra säkerhetsåtgärder för att skydda operatören mot vibrationernas inverkan t. ex.: underhåll av elverktyget och insatsverktygen, att hålla händerna varma, organisation av arbetsförlöppen.

Montage

- **Dra stickproppen ur nätuttaget innan arbeten utförs på elverktyget.**

Byta slippapper (se bild A)

För att ta av slippappret (14) lyfter du det i sidan och drar av det från dynan (15).

Ta bort smuts och damm från dynan (15), t. ex. med en pensel, innan du sätter på ett nytt slippapper.

Dynans (15) yta består av ett kardborrfäste så att slippappren kan fästas enkelt och snabbt.

Tryck slippappret (14) mot dynans (15) undersida.

För optimalt dammsug, se till att utstansningarna i slippappret (14) stämmer överens med hålen i dynan (15) och i slipprondellen (17).

Observera: vid användning av **medelhård slipprondell** (tillbehör) behövs ingen dyna (15). Slippappret (14) sätts fast direkt på slipprondellen (17). I övrigt utförs byte enligt nedan.

Val av slipprondell

<p>Sats slipprondell mjuk^{A)} (2 608 000 766)</p>	<ul style="list-style-type: none"> – För universell användning på jämna och välvda ytor – Satsen består av en mjuk slipprondell och en dyna (2 608 000 765). Slipprondellen får endast användas tillsammans med dynan.
<p>Slipprondell medelhård (2 608 000 764)</p>	<ul style="list-style-type: none"> – Hög avverkning, perfekt för hård puts och borttagning av gammal väggfärg – För användning på jämna ytor – Optimalt dammsug underlättar arbetet vid användning av en dammsugare.

A) Standardleverans

Byta ut dynan (se bild A)

Vid användning av den mjuka slipprondellen (standard) måste alltid en dyna (15) användas.

För att ta av dynan (15) lyfter du den i sidan och drar av den från slipprondellen (17).

Ta bort smuts och damm från slipprondellen (17), t. ex. med en pensel, innan du sätter på en ny dyna.

Slipprondellens (17) yta består av ett kardborrfäste så att dynan kan fästas enkelt och snabbt.

Tryck dynan (15) fast på undersidan av slipprondellen (17).

För optimalt dammsug, se till att utstansningarna i dynan (15) stämmer överens med hålen i slipprondellen (17).

Byta slipprondell (se bild B)

Anmärkning: Byt omedelbart ut skadade sliptallrikar (17).

Dra av slippappret (14) och dynan (15). Skruva ut skruven (16) helt och hållet och ta av slipprondellen (17). Sätt på den nya slipprondellen (17) och dra åt skruven igen.

Anmärkning: Kontrollera vid påsättning av sliptallriken att medbringarens kuggning griper tag i sliptallrikens urtagningar.

Anmärkning: En skadad sliptallrik får bara bytas av en auktoriserad kundtjänst för Bosch elverktyg.

Sätta i/ta ut förlängningsrör (se bild C–D)

Använd endast förlängningsrör (10) vid behov: vid arbete utan förlängningsrör minskar den kraften som behövs för slipning.

Observera: max 2 förlängningsrör får användas.

Lossa anslutningen mellan sliphuvud/grepp/förlängningsrör (se bild C):

- ⚙️ Öppna spännspaken (9).
- 🛠️ Öppna låshaken (8).
- 🔄 Dra isär delarna.

Sätta ihop sliphuvud/grepp/förlängningsrör (se bild D):

- 🛠️ Skjut in sliphuvud, (11), grepp (7) och förlängningsrör (10) i varandra enligt önskemål.
- 🛠️ Stäng låshaken (8).
- 🛠️ Tryck på spännspaken (9) så att den står i rätt vinkel mot sliphuvudet (11), greppet (7) och förlängningsröret (10).
- 🛠️ Dra åt excenterskruven (21).
- 🛠️ Stäng spännspaken (9).

Kontrollera alltid om alla anslutningsdelar är säkrade och sitter stadigt med låshaken (8) och spännspaken (9).

Damm-/spånutsugning

Damm från olika material kan vara hälsovådligt. Beröring eller inandning av dammet kan orsaka allergiska reaktioner och/eller andningsbesvär hos användaren eller personer som uppehåller sig i närheten.

Vissa typer av damm är cancerframkallande.

- Använd om möjligt en för materialet lämplig dammsugning.
- Se till att arbetsplatsen är väl ventilerad.
- Bär alltid ett andningskydd i filterklass P2.

Extern utsugning

Sätt in utsugsslangen (5) i utblåsningsstutsen (6) på greppet (7).

Anslut sugslangen (5) till en sug (tillbehör).

Sugen måste vara lämplig för det material som ska bearbetas.

Använd en specialsug för att suga hälsovådligt och cancerframkallande eller torrt damm.

Använd utsugget GAS 35 L/M AFC eller GAS 55 L/M AFC för större ytor eftersom de garanterar den kontinuerliga sugeffekt som krävs.

Vid arbeten på lodräta ytor håller du elverktyget så att utsugsslangen pekar nedåt.

Montera/demontera slang-/kabelklämma (se bild E)

Fäll slang-/kabelklämman (22) över utsugsslangen (5). Sätt in elkabeln i slang-/kabelklämmans spår.

Vid demontering, dra av slang-/kabelklämman (22) från utsugsslangen (5) och dra ut elkabeln ur slang-/kabelklämman.

Drift

Driftstart

- **Beakta nätspanningen! Kontrollera att strömkällans spänning överensstämmer med uppgifterna på**

Användningsöversikt

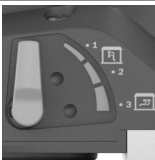
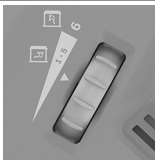
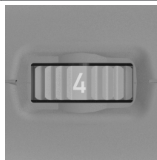
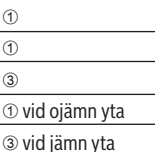
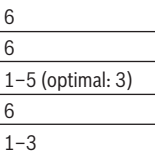
Spackel-/gipsårighet	Vägg/ tak	Inre/ytte luftström	Sugeffekt	Varvtalssteg	Kornstorlek slippapper
Mycket mjuk/mjuk	Vägg/tak		6	2-4	Från P180
Medelhård	Vägg		6	4-6	Från P120
	Tak		1-5 (optimal: 3)		
Mycket hård	Vägg/tak		6	4-6	Från P100
			1-3		

Arbetsanvisningar

- **Dra stickproppen ur nätuttaget innan arbeten utförs på elverktyget.**
- **Vänta tills elverktyget stannat helt innan du lägger bort det.**
- **Lägg inte elverktyget på sidan.** Sliprondellen kan bli permanent missformad.
- **Elverktyget är inte avsett för stationär drift.** Det får t.ex. inte skruvas fast i ett skruvstycke eller fästas i en arbetsbänk.

Slipa ytor

Sätt på elverktyget, placera det med hela slipytan på det underlag som skall bearbetas och förflytta det med måttligt tryck över arbetsstycket.

Avverkningseffekten och slipbilden är i hög grad beroende av valt slippapper, hastighet och anliggningsstryck.

elverktygets typskylt. Elverktyg märkta med 230 V kan även anslutas till 220 V.

Förval av varvtal

Med reglaget för varvtalsförval (2) kan du välja det varvtal du behöver, även under drift. Högre siffra innebär högre varvtal, lägre siffra ett lägre varvtal.

Konstantelektroniken håller varvtalet på tomgång och belastningen nästan konstant och säkerställer en jämn arbetsprestanda.

Den elektroniska mjukstarten begränsar vridmomentet vid påslagning och ökar motorns livslängd.

In- och urkoppling

- **Se till att du kan manövrera på-/av-strömbrytaren utan att släppa handtaget.**

För att **starta** elverktyget, skjut på-/avknappen (3) framåt så att "1" visas på knappen.

För att **stänga av** elverktyget, skjut på-/avknappen (3) bakåt så att "0" visas på knappen.

Endast felfria slipblad ger en god slipeffekt och skonar samtidigt elverktyget.

Ett jämnt anliggningsstryck förlänger slipbladens livslängd.

Ett kraftigt ökat anliggningsstryck ger inte en högre slipeffekt utan ett ökat slitage på elverktyget och slipbladet.

Ett slipblad, som använts för slipning av metall får inte längre användas för andra material.

Använd endast originaltillbehör från **Bosch**.

Kantnära slipning (se bild F-G)

Tack vare det avtagbara borstsegmentet kan du reducera avståndet i sidled mellan vägg/tak och sliprondell.

– Håll spärren (12) på borstsegmentet (18) intryckt.



– Vrid borstsegmentet (18) framåt och ta av det.

– För att **sätta in** hakar du borstsegmentet (18) på motstående sida av spärren (12) och vrider den mot sliphuvudet (11) tills det hakar fast.

Inställning av den inre/ytte luftströmmen

Beroende på undertryckets höjd kan den upplevda vikten av verktyget reduceras.

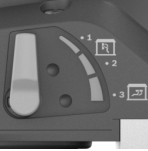
Du kan växla mellan olika typer av luftström beroende på användning. Vrid inställningsspaken sugkraft (13) till en av dess tre positioner.

Brytarposition	Typ av luftström	Användning
	① Extern luftström	Perfekt för slipning av väggar med hög sliphastighet och utan undertryck
	② Blandning av extern och intern luftström	Medelhög slipeffekt med undertryck
	③ Blandning av extern och intern luftström	Perfekt för slipning av innertak, med låg sliphastighet, men högt undertryck (sugkraft) för lägre upplevd vikt

Ställa in sugeffekten

Du kan ställa in sugeffekten så att du kan behålla jämvikten mellan sliphastighet och sugeffekt. Regleringen kan endast ske när den inre luftströmmen är aktiverad (position ③ i tabellen ovan).

Anpassa utsugseffekten med reglaget (1):

- 1–5: låg till hög sugkraft, lämplig för slipning av tak
- 6: högsta sugkraft, lämplig för slipning av väggar

Börja med en låg sugeffekt (läge 1) och öka den långsamt tills du känner ett anliggningsstryck.

En hög sugeffekt möjliggör mindre uttröttande arbete på tak och väggar. Om sugeffekten är för hög kan elverket börja skaka och bli svårt att styra.

Fel – orsaker och åtgärder

Orsak	Åtgärd
Tak- och väggslipmaskinen går inte jämnt eller hoppar på ytan.	
Sugeffekten är för hög.	Reducera sugeffekten eller växla vid behov till yttre utsug.
Spackelmaterialet/underlaget är hårt.	Reducera sugeffekten eller växla vid behov till yttre utsug. Reducera hastigheten.
Avverkningen av materialet är för kraftig.	

Orsak	Åtgärd
Tak- och väggslipmaskinens hastighet är för hög.	Reducera hastigheten.
Sugeffekten hos tak- och väggslipmaskinen är för hög.	Reducera sugeffekten eller växla till yttre utsug.
Spackelmaterialet har en hög andel fyllnadsmedel eller är mycket mjukt.	Aktivera externt utsug, ställ in reglaget för sugeffekt på nivå 6, reducera hastigheten i extrema fall.
Kornstorleken är för grov.	Använd ett slippapper med finare kornstorlek.
Ytkvaliteten är inte optimal.	
Kornstorleken är för grov.	Använd ett slippapper med finare kornstorlek.
Spackelmaterialets torktid har inte observerats.	Beakta tillverkarens tekniska produktblad och rekommendationer.
Sugeffekten är för hög.	Reducera sugeffekten.
Spackelmaterialet har en hög andel fyllnadsmedel eller är mycket mjukt.	Använd ett slippapper med finare kornstorlek.
Elverket har satts mot ytan medan det var igång (repor).	Sätt an elverket och slå först därefter på det. Arbeta alltid med det avtagbara borstsegmentet om du ska arbeta på stället.

Ytan blir repig.

Den hårda slipondellen har satts snett mot ytan.	Använd mjuk slipondell med dyna.
Vid mycket mjukt spackelmateriale är slipondellen för hård eller kornstorleken för grov.	Använd mjuk slipondell med dyna. Välj en finare kornstorlek.

Sugeffekten är otillräcklig.

Sugeffekten hos utsuget är för lågt.	Öka utsugets sugkraft.
Tak- och väggslipmaskinens hastighet är för hög.	Reducera hastigheten.
Det inre utsuget hos tak- och väggslipmaskinen är för lågt.	Reducera sugeffekten eller växla till yttre utsug.
Spackelmaterialet har en hög andel fyllnadsmedel eller är mycket mjukt.	Aktivera externt utsug, ställ in reglaget för sugeffekt på nivå 6, reducera hastigheten i extrema fall.
Dammsugarens huvudfilter är blockerat/igensatt.	Rengör filtret regelbundet: – Alternativ 1: ställ in sugkraften till maximal effekt. Täck över munstycket, utsugslangens öppning eller utsugsöppningen med handflatan i 10 sekunder tills den

Orsak	Åtgärd
	automatiska rengöringen startar. – Alternativ 2: rengör filterelementet mekaniskt (utsug). – Alternativ 3: kontrollera filterelementet med avseende på skador och blockering. Byt ut filterelementet regelbundet.
En filtpåse används.	Använd en engångsdampåse.
Utsugsslangen är igensatt eller böjd.	Ta bort blockeringen eller åtgärda böjningen.
Dammsugarens dammbehållare är full.	Töm dammsugarens dammbehållare.

Underhåll och service

Underhåll och rengöring

- **Dra stickproppen ur nätuttaget innan arbeten utförs på elverktyget.**
- **Håll elverktyget och dess ventilationsöppningar rena för bra och säkert arbete.**

Om nätsladden för bibehållande av verktygets säkerhet måste bytas ut, ska byte ske hos **Bosch** eller en auktoriserad serviceverkstad för **Bosch** elverktyg.

Byta ut anslutningsslangen (se bild H)

För att **ta bort** anslutningsslangen (19) lossar du skruvarna från slangklämman (23) med en skruvmejsel och lyfter av slangklämman (23) med anslutningsslangen (19). Ta av slangklämman (23). I andra änden av anslutningsslangen (19) drar du ut det inre höljet (24) för slangfästet (25). Håll fast det inre höljet (24) och skruva ur anslutningsslangen (19).

För att **sätta in** en ny anslutningsslang (19) håller du fast det inre höljet (24) och skruvar in den nya anslutningsslangen (19) tills det tar stopp. Montera slangklämman (23) på den andra änden av anslutningsslangen (19). Positionera skruvhuvudet så att du utan problem kan dra åt slangklämman (23) på sliphuvudet (11) med ett vridmoment på ca 2 Nm.

Kundtjänst och applikationsrådgivning

Kundservicen ger svar på frågor beträffande reparation och underhåll av produkter och reservdelar. Explosionsritningar och informationer om reservdelar hittar du också under:

www.bosch-pt.com

Boschs applikationsrådgivnings-team hjälper dig gärna med frågor om våra produkter och tillbehören till dem.

Ange alltid vid förfrågningar och reservdelsbeställningar det 10-siffriga produktnumret som finns på produktens typskylt.

Svenska

Bosch Service Center
Telegrafvej 3
2750 Ballerup
Danmark
Tel.: (08) 7501820 (inom Sverige)
Fax: (011) 187691

Du hittar fler kontaktuppgifter till service här:

www.bosch-pt.com/serviceaddresses

Avfallshantering

Elverktyg, tillbehör och förpackning ska omhändertas på miljövänligt sätt för återvinning.

Släng inte elverktyg bland hushållsavfallet!



Endast för EU-länder:

Enligt det europeiska direktivet 2012/19/EU om förbrukade elektriska och elektroniska apparater och dess omsättning i nationell rätt måste obrukbara elverktyg omhändertas separat och på ett miljövänligt sätt lämnas in för återvinning. Vid felaktig avfallshantering kan elektriska och elektroniska apparater orsaka skador på hälsa och miljö på grund av potentiellt farliga ämnen.

Norsk

Sikkerhetsanvisninger

Generelle sikkerhetsanvisninger for elektroverktøy

⚠ ADVARSEL Les alle sikkerhetsanvisningene, instruksjonene, illustrasjonene og spesifikasjonene som følger med dette elektroverktøyet.

Manglende overholdelse av anvisningene nedenfor kan medføre elektrisk støt, brann og/eller alvorlige personskader.

Ta godt vare på alle advarslene og all informasjonen.

Med begrepet "elektroverktøy" i advarslene menes nettdrevne (med ledning) elektroverktøy eller batteridrevne (uten ledning) elektroverktøy.

Sikkerhet på arbeidsplassen

- **Sørg for at arbeidsplassen til enhver tid er ryddig og har god belysning.** Rot eller dårlig lys innebærer stor fare for uhell.
- **Bruk ikke elektroverktøy i eksplosjonsfarlige omgivelser, for eksempel der det finnes brennbare væsker, gasser eller støv.** Elektroverktøy lager gnister som kan antenne støv eller damp.

- **Hold barn og andre personer unna når et elektroverktøy brukes.** Hvis du blir forstyrret under arbeidet, kan du miste kontrollen over elektroverktøyet.

Elektrisk sikkerhet

- **Støpselet til elektroverktøyet må passe i stikkontakten. Støpselet må ikke endres på noen måte. Bruk ikke adapterstøpsler sammen med jordede elektroverktøy.** Bruk av støpsler som ikke er forandret på og passende stikkontakter, reduserer risikoen for elektrisk støt.
- **Unngå kroppskontakt med jordede overflater som rør, radiatorer, komfyrer og kjøleskap.** Det er større fare for elektrisk støt hvis kroppen din er jordet.
- **Elektroverktøy må ikke utsettes for regn eller fuktighet.** Dersom det kommer vann i et elektroverktøy, øker risikoen for elektriske støt.
- **Ikke bruk ledningen til andre formål enn den er beregnet for. Bruk aldri ledningen til å bære eller trekke elektroverktøyet eller koble det fra strømforsyningen. Hold ledningen unna varme, olje, skarpe kanter eller deler som beveger seg.** Med skadede eller sammenfiltrede ledninger øker risikoen for elektrisk støt.
- **Når du arbeider utendørs med et elektroverktøy, må du bruke en skjøteledning som er egnet for utendørs bruk.** Når du bruker en skjøteledning som er egnet for utendørs bruk, reduseres risikoen for elektrisk støt.
- **Hvis det ikke kan unngås å bruke elektroverktøyet i fuktige omgivelser, må du bruke en jordfeilbryter.** Bruk av en jordfeilbryter reduserer risikoen for elektrisk støt.

Personsikkerhet

- **Vær oppmerksom, følg med på det du gjør og utvis sunn fornuft når du arbeider med et elektroverktøy. Ikke bruk elektroverktøy når du er trøtt eller er påvirket av alkohol eller andre rusmidler eller medikamenter.** Et øyeblikks uoppmerksomhet ved bruk av elektroverktøyet kan føre til alvorlige personskader.
- **Bruk personlig verneutstyr. Bruk alltid øyebeskyttelse.** Bruk av egnet personlig sikkerhetsutstyr som støvmaske, sklisliske arbeidssko, hjelm eller hørselvern reduserer risikoen for skader.
- **Unngå utilsiktet start. Forviss deg om at elektroverktøyet er slått av før du kobler det til strømkilden og/eller batteriet, løfter det opp eller bærer det.** Hvis du holder fingeren på bryteren når du bærer elektroverktøyet eller kobler elektroverktøyet til strømmen i innkoblet tilstand, kan dette føre til uhell.
- **Fjern innstillingsverktøy eller skrunøkler før du slår på elektroverktøyet.** Et verktøy eller en nøkkel som befinner seg i en roterende verktøydell, kan føre til personskader.
- **Unngå en unormal kroppsholdning. Sørg for å stå riktig og stødig.** Dermed kan du kontrollere elektroverktøyet bedre i uventede situasjoner.

- **Bruk egnede klær. Ikke bruk vide klær eller smykker. Hold hår og klær unna deler som beveger seg.**

Løstsittende tøy, smykker eller langt hår kan komme inn i deler som beveger seg.

- **Hvis det kan monteres støvavsugs- og -opsamlingsinnretninger, må du forvisse deg om at disse er tilkoblet og brukes riktig.** Bruk av et støvavsug reduserer fare på grunn av støv.
- **Selv om du begynner å bli vant til å bruke verktøyet, må du ikke bli uoppmerksom og ignorere sikkerhetsreglene for verktøyet.** En uforsiktig handling kan forårsake alvorlig personskade i løpet av et brøkdels sekund.

Omhyggelig bruk og håndtering av elektroverktøy

- **Ikke overbelast elektroverktøyet. Bruk et elektroverktøy som er beregnet for arbeidsoppgaven.** Med et passende elektroverktøy arbeider du bedre og sikrere i det angitte effektområdet.
- **Ikke bruk elektroverktøyet hvis av/på-bryteren er defekt.** Et elektroverktøy som ikke lenger kan slås av eller på, er farlig og må repareres.
- **Trekk støpselet ut av strømkilden og/eller fjern batteriet (hvis demonterbart) før du utfører innstillinger på elektroverktøyet, skifter tilbehør eller legger bort maskinen.** Disse tiltakene forhindrer en utilsiktet start av elektroverktøyet.
- **Elektroverktøy som ikke er i bruk, må oppbevares utilgjengelig for barn. Ikke la personer som ikke er fortrolige med elektroverktøyet eller ikke har lest disse anvisningene bruke verktøyet.** Elektroverktøy er farlige når de brukes av uerfarne personer.
- **Vær nøye med vedlikeholdet av elektroverktøyet og tilbehøret. Kontroller om bevegelige verktøydeler fungerer feilfritt og ikke klemmes fast, og om deler er brukket eller har andre skader som virker inn på elektroverktøyets funksjon. Få reparert elektroverktøyet før det brukes igjen hvis det er skadet.** Dårlig vedlikeholdte elektroverktøy er årsaken til mange uhell.
- **Hold skjæreverktøyene skarpe og rene.** Godt stelte skjæreverktøy med skarpe skjær setter seg ikke så ofte fast og er lettere å føre.
- **Bruk elektroverktøy, tilbehør, verktøy osv. i henhold til disse anvisningene. Ta hensyn til arbeidsforholdene og arbeidet som skal utføres.** Bruk av elektroverktøy til andre formål enn de som er angitt, kan føre til farlige situasjoner.
- **Hold håndtak og gripeflater tørre, rene og uten olje eller fett.** Glatte håndtak og gripeflater hindrer sikker håndtering og styring av verktøyet i uventede situasjoner.

Service

- **Elektroverktøyet må kun repareres av kvalifiserte fagpersoner og bare med originale reservedeler.** Slik opprettholdes verktøyets sikkerhet.

Sikkerhetsanvisninger for slipemaskiner

- ▶ **Bruk elektroverktøyet bare til tørrsliping.** Dersom det kommer vann i et elektroverktøy, øker risikoen for elektriske støt.
- ▶ **Brannfare! Unngå overoppheting av slipemaskinen og emnet som slipes.** Tøm alltid støvbeholderen før pauser fra arbeidet. Slipestøv i støvposen, mikrofilteret, papirposen (eller i filterposen hhv. filteret til støvsugeren) kan selvantenne ved svært ugunstige betingelser. Faren er ekstra stor hvis slipestøvet blandes med lakk eller polyuretanrester eller andre kjemiske stoffer og emnet er varmt etter langvarig sliping.
- ▶ **Vent til elektroverktøyet er stanset helt før du legger det ned.**
- ▶ **Sikre arbeidsemnet.** Et arbeidsstykke som holdes fast med spenninnetninger eller en skrustikke, holdes sikrere enn med hånden.
- ▶ **Hold elektroverktøyet godt fast med megge hendene under arbeidet, og pass på at du står stødig.** Elektroverktøyet føres sikrere med begge hender.
- ▶ **Elektroverktøyet må kobles til et korrekt jordet strømmett.** Stikkontakt og skjøteledning må være jordet.

Produktbeskrivelse og ytelsestifikasjoner



Les sikkerhetsanvisningene og instruksene.

Hvis ikke sikkerhetsanvisningene og instruksene tas til følge, kan det oppstå elektrisk støt, brann og/eller alvorlige personskader.

Se illustrasjonene i begynnelsen av bruksanvisningen.

Forskriftsmessig bruk

Elektroverktøyet er beregnet brukt til tørrsliping av sparklede gipsvegger, tak og vegger inne og ute og til fjerning av maling, limrester og løs puss.

Illustrerte komponenter

Nummereringen av de illustrerte komponentene gjelder for bildet av elektroverktøyet på illustrasjonssiden.

- (1) Hjul for innstilling av sugeeffekt
- (2) Hjul for turtallsinnstilling
- (3) Av/på-bryter
- (4) Håndtak (isolert grepsflate)
- (5) Støvsugerslange^{a)}
- (6) Blåsestuss
- (7) Håndtak
- (8) Sikringskrok
- (9) Spennhåndtak
- (10) Forlengerør
- (11) Slipehode
- (12) Lås for børstedel

(13) Innstillingsspak for sugekraft

(14) Slipblad^{a)}

(15) Mellompolstring

(16) Skruer for slipeskive

(17) Slipeskive

(18) Børstedel

(19) Forbindelsesslange

(20) Slipeskiveholder

(21) Eksenterskrue

(22) Slange-/kabelklemme^{a)}

(23) Slangeklemme

(24) Innvendig hus

(25) Slangefeste

a) **Illustrert eller beskrevet tilbehør inngår ikke i standardleveransen. Det komplette tilbehøret finner du i vårt tilbehørsprogram.**

Tekniske data

Gipsplatesliper		GTR 550
		GTR 55-225
Artikkelnummer		3 601 GD4 0..
Turtallsinnstilling		●
Konstantelektronikk		●
Mykstart		●
Opptatt effekt	W	550
Tomgangsturtall n ₀	o/min	340–910
Diameter på slipeskive	mm	215
Slipblad diameter	mm	225
Diameter på støvavsug	mm	45/35
Lengde på kort versjon (uten forlengerør)	m	1,1
Lengde på standardversjon (med 1 forlengerør) ^{A)}	m	1,7
Lengde på lang versjon (med 2 forlengerør)	m	2,3
Vekt i samsvar med EPTA-Procedure 01:2014		
- Kort versjon	kg	4,1
- Standardversjon	kg	4,8
Kapslingsgrad		⊕/I

A) Standardleveransens innhold

Angivelsene gjelder for merkespenning [U] på 230 V. Ved avvikende spenning og på utførelser for bestemte land kan disse angivelsene variere.

Støy-/vibrasjonsinformasjon

Støyemisjon målt i henhold til **EN 62841-2-4**.

Vanlig A-støynivå for elektroverktøyet:

lydtryknivå **84** dB(A); lydeffektnivå **95** dB(A). Usikkerhet K = 3 dB.

Bruk hørselsvern!

Vibrasjon totalt a_h (vektorsum av tre retninger) og usikkerhet K fastsatt i henhold til **EN 62841-2-4**:

$$a_h < 2,5 \text{ m/s}^2, K = 1,5 \text{ m/s}^2,$$

Vibrasjonsnivået og støyemisjonen som er angitt i disse anvisningene er målt i samsvar med en standardisert målemetode og kan brukes til sammenligning av elektroverktøy. Verdiene egner seg også til en foreløpig estimering av vibrasjonsnivået og støyutslippet.

Angitt vibrasjonsnivå og støyutslipp representerer de hovedsakelige bruksområdene til elektroverktøyet. Men hvis elektroverktøyet brukes til andre formål, med andre innsatsverktøy eller utilstrekkelig vedlikehold, kan vibrasjonsnivået og støyutslippet avvike fra det som er angitt. Dette kan føre til en betydelig økning av vibrasjonsnivået og støyutslippet for hele arbeidstidsrommet.

For en nøyaktig vurdering av vibrasjonsnivået og støyutslippet skal det også tas hensyn til de tidene verktøyet er slått av, eller går, men ikke faktisk er i bruk. Dette kan redusere vibrasjonsnivået og støyutslippet for hele arbeidstidsrommet betraktelig.

Bestem ekstra sikkerhetstiltak til beskyttelse av brukeren mot vibrasjonenes virkning, som for eksempel: Vedlikehold av elektroverktøy og innsatsverktøy, holde hendene varme, organisere arbeidsforløpene.

Montering

- Før alle arbeider på elektroverktøyet utføres må støpselet trekkes ut av stikkontakten.

Skifte slipeblad (se bilde A)

For å ta av slipebladet (14) løfter du det opp på siden og trekker det fra mellompolstringen (15).

Fjern skitt og støv på mellompolstringen (15), for eksempel med en pensel, før du setter på et nytt slipeblad.

Overflaten på mellompolstringen (15) består av borrelåsmateriale, slik at det er enkelt å feste slipeblad med borrelås.

Trykk slipebladet (14) fast mot undersiden av mellompolstringen (15).

For å være sikker på at støvavsugget fungerer optimalt må du sørge for at utsparingene i slipebladet (14) stemmer overens med utsparingene på mellompolstringen (15) og hullene i slipeskiven (17).

Merknad: Når den **middels harde slipeskiven** (brukes), er det ikke behov for mellompolstring (15). Slipebladet (14) festes direkte på slipeskiven (17). Bortsett fra dette skjer utskiftingen som beskrevet her.

Valg av slipeskive

- Sett myk slipeskive^{A)}** (2 608 000 766)
- Til universalbruk på plane og buede overflater
 - Settet består av en myk slipeskive og en mellompolstring

(2 608 000 765). Slipeskiven må kun brukes med mellompolstring.

- Middels hard slipeskive** (2 608 000 764)
- Høy materialfjerningskapasitet, ideell til hard puss og til fjerning av gammel veggmalning
 - Til bruk på plane flater
 - Optimal avsgusstøtte letter arbeidet ved bruk av en støvsuger.

A) Standardleveransens innhold

Skifte mellompolstring (se bilde A)

Når den myke slipeskiven (følger med som standard) brukes, må det alltid brukes en mellompolstring (15).

For å ta av mellompolstringen (15) løfter du den opp på siden og trekker den fra slipeskiven (17).

Fjern skitt og støv på slipeskiven (17), for eksempel med en pensel, før du setter på en ny mellompolstring.

Overflaten til slipeskiven (17) består av borrelåsmateriale, slik at det er enkelt å feste mellompolstringen.

Trykk mellompolstringen (15) fast mot undersiden av slipeskiven (17).

For å være sikker på at støvavsugget fungerer optimalt må du sørge for at utsparingene i mellompolstringen (15) stemmer overens med hullene i slipeskiven (17).

Skifte slipeskive (se bilde B)

Merknad: Hvis slipeskiven (17) er skadet, må du skifte den ut umiddelbart.

Trekk av slipebladet (14) og mellompolstringen (15). Skru skruen (16) helt ut, og ta av slipeskiven (17). Sett på den nye slipeskiven (17), og stram skruen igjen.

Merknad: Når du setter på slipeskiven, er det viktig at fortanningen til medbringeren griper inn i utsparingene på slipeskiven.

Merknad: En skadet slipeskiveholder må kun skiftes ut hos et godkjent verksted for Bosch elektroverktøy.

Sette inn / ta ut forlengerrør (se bilde C-D)

Bruk forlengerrørene (10) bare ved behov: Under arbeid uten forlengerrør reduseres kraften som kreves for slipingens betydelig.

Merknad: Maksimalt 2 forlengerrør kan settes inn.

Løsne forbindelsen mellom slipehode/håndtaksdel/forlengerrør (se bilde C):

- Ⓐ Åpne spennspaken (9).
- Ⓑ Åpne sikringskroken (8).
- Ⓒ Trekk delene som er satt sammen, fra hverandre.

Sette sammen slipehode/håndtaksdel/forlengerrør (se bilde D):

- Ⓐ Skyv slipehodet (11), håndtaksdelen (7) eller forlengerrørene (10) inn i hverandre.
- Ⓑ Lukk sikringskroken (8).

- ⑥ Trykk på spennspaken (9) til den står i rett vinkel i forhold til slipehodet (11), håndtaksdelen (7) eller forlengerrøret (10).
- ⑦ Stram eksenterskruen (21) godt.
- ⑧ Lukk spennspaken (9).

Kontroller alltid om forbindelsesdelene er sikret med sikringskrokene (8) og spennpakene (9) og er satt ordentlig sammen.

Støv-/sponavsuging

Støv fra materialer kan være helseskadelig. Berøring eller innånding av støv kan utløse allergiske reaksjoner og/eller åndedrettssykdommer hos brukeren eller personer som befinner seg i nærheten.

Enkelte typer støv regnes som kreftfremkallende.

- Bruk helst et støvavsug som er egnet for dette materialet.
- Sørg for god ventilasjon av arbeidsplassen.
- Bruk alltid støvmaske med filterklasse P2.

Utvendig avsug

Sett sugeslangen (5) i blåsestussen (6) på håndtaksdelen (7).

Koble sugeslangen (5) til en støvsuger (tilbehør).

Støvsugeren må være egnet til materialet som skal bearbeides.

Ved oppsuging av spesielt helsefarlig, kreftfremkallende eller tørt støv må du bruke en spesialstøvsuger.

Til store overflater bruker du støvsugeren GAS 35 L/M AFC eller GAS 55 L/M AFC, ettersom disse garanterer den nødvendige kontinuerlige sugeeffekten.

Ved arbeid på loddrette flater må du alltid holde elektroverktøyet slik at sugeslangen vender ned.

Oversikt over bruksområder

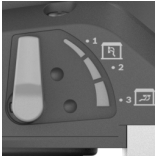
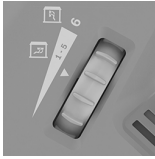
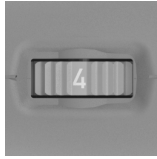
Sparkel/ gipshardhet	Vegg/ tak	Indre/ytre luftstrøm	Sugeeffekt	Turtallstrinn	Grovhet slipepapir
Svært myk / myk	Vegg/tak		6	2-4	Fra P180
Middels hardhet	Vegg Tak		6	4-6	Fra P120
Svært hard	Vegg/tak		6	4-6	Fra P100
		① Hvis overflaten er ujevn			
		③ Hvis overflaten er jevn	1-3		

Arbeidshenvisninger

- ▶ Før alle arbeider på elektroverktøyet utføres må støpelet trekkes ut av stikkkontakten.

Montere/demonter slange-/kabelklemme (se bilde E)

Legg slange-/kabelklemmen (22) over sugeslangen (5). Sett nettkabelen i kabelsporet til slange-/kabelklemmen.

For å demontere trekker du slange-/kabelklemmen (22) fra sugeslangen (5) og trekker nettkabelen ut av slange-/kabelklemmen.

Bruk

Igangsetting

- ▶ Ta hensyn til strømspenningen! Spenningen til strømkilden må stemme overens med angivelsene på elektroverktøyets typeskilt. Elektroverktøy som er merket med 230 V kan også brukes med 220 V.

Stille inn turtallet

Med hjulet for innstilling av turtallet (2) kan du stille inn nødvendig turtall også under drift. Høyere tall betyr høyt turtall, og lave tall betyr lavt turtall.

Konstantelektronikken holder turtallet så å si konstant under tomgang og last og sikrer jevn effekt.

Den elektroniske mykstarten begrenser dreiemomentet når verktøyet slås på og forlenger motorens levetid.

Inn-/utkobling

- ▶ Kontroller at du kan trykke på av/på-bryteren uten å slippe håndtaket.

For å slå på elektroverktøyet skyver du av/på-bryteren (3) forover, slik at "I" blir synlig på bryteren.

For å slå av elektroverktøyet skyver du av/på-bryteren (3) bakover, slik at "O" blir synlig på bryteren.

- **Elektroverktøyet er ikke egnet for stasjonær bruk.** Det må for eksempel ikke spennes fast i en skrustikke eller festes på en arbeidsbenk.

Sliping av flater

Slå på elektroverktøyet, sett hele verktøyet på underlaget som skal bearbeides og beveg det med moderat trykk over emnet.

Materialfjerningskapasiteten og sliperesultatet avhenger hovedsakelig av slipebladet, det innstilte turtallstrinnet og presstrykket.

Bare feilfrie slipeblad gir gode sliperesultater og skåner elektroverktøyet.

Slipebladene varer lenger hvis du passer på at presstrykket er jevnt.

Hvis det brukes svært høyt presstrykk, fører det til større slitasje på elektroverktøyet og slipebladet, og ikke til at slipekapasiteten blir større.

Bruk ikke et slipeblad som har blitt brukt til bearbeiding av metall, på andre materialer.

Bruk bare originalt **Bosch**-slipetilbehør.

Slipe nær kanter (se bilde F-G)



Med den avtagbare børstedelen kan du redusere avstanden på siden mellom vegg/tak og slipeskive.

- Hold låsen **(12)** til børstedelen **(18)** inntrykt.
- Sving børstedelen **(18)** forover, og ta den av.
- For å **sette den inn** hekter du børstedelen **(18)** fast på den motsatte siden av låsen **(12)** og svinger den mot slipehodet **(11)** til den festes.

Stille inn indre/ytre luftstrøm

Den opplevde vekten på verktøyet kan reduseres avhengig av vakuumnivået.

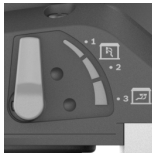
Alt etter jobben som skal gjøres kan du stille inn forskjellige luftstrømsmoduser. Drei innstillingsspaken for sugekraft **(13)** til en av de 3 posisjonene.

Bryterstilling	Luftstrømstype	Bruk
	① Utvendig luftstrøm	Perfekt til sliping av vegger med høy slipehastighet og uten vakuum
	② Kombinasjon av utvendig og innvendig luftstrøm	Middels slipekapasitet med vakuumbetjent
	③ Kombinasjon av utvendig og innvendig luftstrøm	Perfekt til taksliping med lav slipehastighet, men mye vakuum (sugekraft) for lav opplevd vekt

Stille inn sugeeffekten

Du kan stille inn sugeeffekten slik at du oppnår ønsket balanse mellom slipehastighet og sugekapasitet. Denne reguleringen er bare mulig når den indre luftstrømmen er aktivert (posisjon ③ i tabellen over).

Tilpass sugeeffekten med reguleringshjulet **(1)**:

- 1–5: lav til høy sugekraft, egnet for sliping av tak
- 6: maksimal sugekraft, egnet for sliping av vegger

Begynn med en lav sugeeffekt (stilling 1), og øk den langsomt til et merkbart presstrykk stilles inn.

Høy sugeeffekt gir mulighet til komfortabel sliping av tak og vegger. For sterk sugeeffekt kan føre til vibrasjoner på elektroverktøyet og gjøre verktøyet vanskeligere å styre.

Feil – Årsak og løsning

Årsak	Løsning
Gipsplatesliperen går ikke jevnt og humper på overflaten.	
Sugevirkningen er for sterk.	Reduser sugeeffekten, eller bytt til utvendig avsug ved behov.
Sparkelmassen eller underlaget er hard(t).	Reduser sugeeffekten, eller bytt til utvendig avsug ved behov. Reduser turtallet.
For mye materiale fjernes.	
Turtallet til gipsplatesliperen er for høyt.	Reduser turtallet.
Sugevirkningen til gipsplatesliperen er for sterk.	Reduser sugevirkningen, eller bytt til utvendig avsug.
Sparkelmassen har for stor fyllstoffandel eller er svært myk.	Slå på det utvendige avsug, still reguleringshjulet for sugeeffekt på trinn 6, og reduser turtallet i ekstreme tilfeller.
Slipemiddelet er for grovt.	Bruk finere slipepapir.
Overflatekvaliteten er ikke optimal.	
Slipemiddelet er for grovt.	Bruk finere slipepapir.
Tørketiden til sparkelmaterialet er ikke overholdt.	Se de tekniske spesifikasjonene og anbefalingene fra produsenten.
Sugevirkningen er for sterk.	Reduser sugeeffekten.
Sparkelmassen har for stor fyllstoffandel eller er svært myk.	Bruk finere slipepapir.
Elektroverktøyet ble satt på overflaten mens det var slått på (det oppstår merker).	Sett elektroverktøyet på underlaget før du slår det på. Når du arbeider på en flate, må du alltid arbeide med den avtagbare børstedelen.

Årsak	Løsning
Det er slipermerker på overflaten.	
Den harde slipeskiven ble satt skrått på overflaten.	Bruk myk slipeskive med mellompolstring.
Hvis sparkelmassen er svært myk, er slipeskiven for hard eller slipemiddelet har for høy grovhet.	Bruk myk slipeskive med mellompolstring. Velg et finere slipemiddel.
Sugevirkningen er utilstrekkelig.	
Sugeeffekten er for lav på støvsugeren.	Øk sugeseffekten på støvsugeren.
Turtallet til gipsplatesliperen er for høyt.	Reduser turtallet.
Det innvendige avsuget på gipsplatesliperen er for lavt.	Reduser avsusgeffekten, eller skift til utvendig av sug.
Sparkelmassen har for stor fyllstoffandel eller er svært myk.	Slå på det utvendige avsuget, still reguleringshjulet for sugeseffekt på trinn 6, og reduser turtallet i ekstreme tilfeller.
Hovedfilteret til støvsugeren er blokkert/tilstoppet.	Rengjør filterelementet jevnlig: <ul style="list-style-type: none"> – Alternativ 1: Still inn sugekraftreguleringen på maksimal sugeseffekt. Steng dyse-, sugeslange- eller innsugingsåpningen på støvsugeren i 10 sekunder med håndflaten, helt til den automatiske rengjøringen starter. – Alternativ 2: Rengjør filterelementet mekanisk (støvsug). – Alternativ 3: Kontroller filterelementet for skader og tilstopping. Bytt jevnlig til et nytt filterelement.
En støvpose i fleece brukes.	Bruk en støvpose i papir.
Sugeslangen er blokkert eller bøyd.	Fjern blokkeringen, eller rett ut slangen.
Støvsugerens støvbeholder er full.	Tøm støvbeholderen til støvsugeren.

Service og vedlikehold

Vedlikehold og rengjøring

- **Før alle arbeider på elektroverktøyet utføres må støpselet trekkes ut av stikkkontakten.**
- **Hold selve elektroverktøyet og ventilasjonsslissene alltid rene, for å kunne arbeide bra og sikkert.**

Hvis det er nødvendig å skifte ut tilkoblingsledningen, må dette gjøres av **Bosch** eller godkjente **Bosch**-

serviceverksteder, slik at det ikke oppstår fare for sikkerheten.

Bytte forbindelsesslange (se bilde H)

For å **ta av** forbindelsesslangen (**19**) løsner du skruen til slangeklemmen (**23**) med en skrutrekker og løfter av slangeklemmen (**23**) med forbindelsesslangen (**19**). Ta av slangeklemmen (**23**). Trekk ut det indre huset (**24**) til slangefestet (**25**) i den andre enden av forbindelsesslangen (**19**). Hold fast det indre huset (**24**), og skru ut forbindelsesslangen (**19**).

For å **sette inn** en ny forbindelsesslangen (**19**) holder du fast det indre huset (**24**) og skrur den nye forbindelsesslangen (**19**) inn til den stopper. Monter slangeklemmen (**23**) på den andre siden av forbindelsesslangen (**19**). Plasser skruhodet slik at du kuten kraftanstrengelse kan stramme skruklemmen (**23**) på slipehodet (**11**) med et tiltrekkingmoment på ca. 2 Nm med en skrutrekker.

Kundeservice og kundeveiledning

Kundeservice hjelper deg ved spørsmål om reparasjon og vedlikehold av produktet ditt og reservedelene. Du finner også sprengskisser og informasjon om reservedeler på **www.bosch-pt.com**

Boschs kundeveilederteam hjelper deg gjerne hvis du har spørsmål om våre produkter og tilbehør.

Ved alle forespørsler og reservedelsbestillinger må du oppgi det 10-sifrede produktnummeret som er angitt på produktets typeskilt.

Norsk

Robert Bosch AS
Postboks 350
1402 Ski
Tel.: 64 87 89 50
Faks: 64 87 89 55

Du finner adresser til andre verksteder på:

www.bosch-pt.com/serviceaddresses

Deponering

Elektroverktøy, tilbehør og emballasje må leveres inn til miljøvennlig gjenvinning.



Elektroverktøy må ikke kastes i vanlig søppel!

Bare for land i EU:

Jf. det europeiske direktivet 2012/19/EU vedr. gamle elektriske og elektroniske apparater og tilpassingen til nasjonale lover må gammelt elektroverktøy som ikke lenger kan brukes, samles inn og leveres inn til en miljøvennlig resirkulering.

Ikke-forskriftsmessig håndtering av elektrisk og elektronisk avfall kan føre til miljø- og helseskader på grunn av eventuelle farlige stoffer.

Suomi

Turvallisuusohjeet

Yleiset sähkötyökalujen turvaohjeet

VAROITUS Lue kaikki tämän sähkötyökalun mukana toimitetut varoitukset, ohjeet, kuvat ja tekniset tiedot. Alla mainittujen ohjeiden noudattamisen laiminlyönti saattaa aiheuttaa sähköiskun, tulipalon ja/tai vakavaan loukkaantumiseen.

Säilytä kaikki turvallisuusohjeet ja muut ohjeet tulevaisuutta varten.

Turvallisuusohjeissa käytetty käsite "sähkötyökalu" käsittää verkkokäyttöisiä sähkötyökaluja (verkkojohdolla) ja akku-käyttöisiä sähkötyökaluja (ilman verkkojohtoa).

Työpaikan turvallisuus

- **Pidä työskentelyalue puhtaana ja hyvin valaistuna.** Työpaikan epäjärjestys tai valaisemattomat työalueet voivat johtaa tapaturmiin.
- **Älä työskentele sähkötyökalulla räjähdysalttiissa ympäristössä, jossa on palavaa nestettä, kaasua tai pölyä.** Sähkötyökalu muodostaa kipinöitä, jotka saattavat sytyttää pölyn tai höyryn.
- **Pidä lapset ja sivulliset loitolla sähkötyökalua käytettäessä.** Voit menettää laitteen hallinnan, jos suuntaat huomiosi muualle.

Sähköturvallisuus

- **Sähkötyökalun pistotulpan tulee sopia pistorasiaan.** Pistotulppaa ei saa muuttaa millään tavalla. Älä käytä minkäänlaisia pistorasia-adaptoreita maadoitettujen sähkötyökalujen kanssa. Alkuperäisessä kunnossa olevat pistotulpat ja sopivat pistorasiat vähentävät sähköiskun vaaraa.
- **Vältä maadoitettujen pintojen, kuten putkien, patteiden, liesien tai jääkaappien koskettamista.** Sähköiskun vaara kasvaa, jos kehosi on maadoitettu.
- **Älä altista sähkötyökalua sateelle tai kosteudelle.** Vedden pääsy sähkötyökalun sisään kasvattaa sähköiskun riskiä.
- **Älä käytä verkkojohtoa väärin.** Älä käytä johtoa sähkötyökalun kantamiseen, ripustamiseen tai pistotulpan irrottamiseen pistorasiasta vetämällä. Pidä johto loitolla kuumuudesta, öljystä, terävistä reunoista ja liikkuvista osista. Vahingoittuneet tai sotkeutuneet johdot kasvattavat sähköiskun vaaraa.
- **Käyttäessäsi sähkötyökalua ulkona käytä ainoastaan ulkokäyttöön soveltuvaa jatkojohtoa.** Ulkokäyttöön soveltuvan jatkojohdon käyttö pienentää sähköiskun vaaraa.
- **Jos sähkötyökalua on pakko käyttää kosteassa ympäristössä, on käytettävä vikavirtasuojakytintä.** Vikavirtasuojakytimen käyttö vähentää sähköiskun vaaraa.

Henkilöturvallisuus

- **Ole valpas, kiinnitä huomiota työskentelyysi ja noudata tervettä järkeä sähkötyökalua käyttäessäsi.** Älä käytä mitään sähkötyökalua, jos olet väsynyt tai huumeiden, alkoholin tai lääkkeiden vaikutuksen alaisena. Hetken tarkkaamattomuus sähkötyökalua käytettäessä saattaa johtaa vakavaan loukkaantumiseen.
- **Käytä henkilökohtaisia suojavarusteita.** Käytä aina suojalaseja. Henkilökohtaisen suojavarustuksen (esim. pölynaamari, luistamattomat turvajalkineet, suojakypärä tai kuulonsuojaimet kulloisenkin tehtävän mukaan) käyttö vähentää loukkaantumisriskiä.
- **Estä tahaton käynnistyminen.** Varmista, että käynnistyskytkin on kytketty pois päältä ennen kuin yhdistät työkalun sähköverkkoon ja/tai akkuun, otat työkalun käteen tai kannat sitä. Jos kannat sähkötyökalua sormi käynnistyskytkimellä tai kytket sähkötyökalun pistotulpan pistorasiaan käynnistyskytkimen ollessa käyntiasennossa, altistat itsesi onnettomuuksille.
- **Poista mahdollinen säätötyökalu tai kiinnitysavain ennen kuin käynnistät sähkötyökalun.** Kiinnitysavain tai säätötyökalu, joka on unohdettu paikalleen sähkötyökalun pyöriivään osaan, saattaa aiheuttaa tapaturman.
- **Vältä kurkottelua.** Huolehdi aina tukevasta seisomaseenosta ja tasapainosta. Näin pystyt paremmin hallitsemaan sähkötyökalun odottamattomissa tilanteissa.
- **Käytä tarkoitukseen soveltuvia vaatteita.** Älä käytä löysiä työvaatteita tai koruja. Pidä hiukset ja vaatteet poissa liikkuvien osien ulottuvilta. Väljät vaatteet, korut ja pitkät hiukset voivat takertua liikkuviin osiin.
- **Jos laitteissa on pölynpoistoliitäntä, varmista, että se on kytketty oikein ja toimii kunnolla.** Pölynpoistojärjestelmän käyttö vähentää pölyn aiheuttamia vaaroja.
- **Työskentele keskittyneesti ja noudata aina turvallisuusmääräyksiä.** Hetkellisenkin huolimattomuus voi aiheuttaa vakavia vammoja.

Sähkötyökalun käyttö ja huolto

- **Älä ylikuormita laitetta.** Käytä kyseiseen työhön tarkoitettua sähkötyökalua. Sopivan tehoisella sähkötyökalulla teet työt paremmin ja turvallisemmin.
- **Älä käytä sähkötyökalua, jota ei voida käynnistää ja pysäyttää käynnistyskytkimestä.** Sähkötyökalu, jota ei voi enää hallita käynnistyskytkimellä, on vaarallinen ja täytyy korjauttaa.
- **Irrota pistotulppa pistorasiasta ja/tai irrota akku (jos irrotettava) sähkötyökalusta, ennen kuin suoritat säätöjä, vaihdat tarvikkeita tai viet sähkötyökalun varastoon.** Nämä varotoimenpiteet estävät sähkötyökalun tahattoman käynnistymisen.
- **Säilytä sähkötyökalut poissa lasten ulottuvilta, kun niitä ei käytetä.** Älä anna sellaisten henkilöiden käyttää sähkötyökalua, joilla ei ole tarvittavaa käyttökokemusta tai jotka eivät ole lukeneet tätä käyttöohjetta. Sähkötyökalut ovat vaarallisia, jos niitä käyttävät kokemattomat henkilöt.

- ▶ **Pidä sähkötyökalut ja tarvikkeet hyvässä kunnossa.** Tarkista liikkuvat osat virheellisen kohdistuksen tai jumittumisen varalta. Varmista, ettei sähkötyökalussa ole murtuneita osia tai muita toimintaa haittaavia vikoja. Jos havaitset vikoja, korjauta sähkötyökalu ennen käyttöä. Monet tapaturmat johtuvat huonosti huolletuista sähkötyökaluista.
- ▶ **Pidä leikkausterät terävinä ja puhtaina.** Asianmukaisesti huolletut leikkaustyökalut, joiden leikkausreunat ovat teräviä, eivät jumitu herkästi ja niitä on helpompi hallita.
- ▶ **Käytä sähkötyökaluja, tarvikkeita, ruuvauskärkiä jne. näiden ohjeiden, käyttöolosuhteiden ja työtehtävän mukaisesti.** Sähkötyökalun määrätystenvastainen käyttö saattaa aiheuttaa vaaratilanteita.
- ▶ **Pidä kahvat ja kädensijat kuivina ja puhtaina (öljytöminä ja rasvattomina).** Jos kahvat ja kädensijat ovat liukkaita, et pysty yllättävissä tilanteissa ohjaamaan ja hallitsemaan työkalua turvallisesti.

Huolto

- ▶ **Anna ainoastaan koulutettujen ammattihenkilöiden korjata sähkötyökalusi ja hyväksy korjauksiin vain alkuperäisiä varaosia.** Näin varmistat, että sähkötyökalu säilyy turvallisena.

Hiomakoneiden turvallisuusohjeet

- ▶ **Käytä sähkötyökalua vain kuivahiontaan.** Veden pääsy sähkötyökalun sisään aiheuttaa sähköiskuvaaran.
- ▶ **Huomio - palovaara! Vältä hiottavan materiaalin ja hiomakoneen ylikuumentamista. Tyhjennä pölysäiliö aina ennen työtaukoja.** Pölypussissa, mikro-suodattimissa, paperipussissa (tai pölynimurin pölypussissa tai suodattimissa) oleva hiomapöly saattaa epäsuotuisissa olosuhteissa syttyä itsestään. Erityisen vaarallista on hiomapöly, joka on maalijäämien, polyuretaanijäännösten tai muiden kemiallisten aineiden seassa, ja kun materiaali on kuumunut pitkän työskentelyajan kuluessa.
- ▶ **Odota, kunnes sähkötyökalu on pysähtynyt, ennen kuin asetat sen säilytysalustalle.**
- ▶ **Varmista työkappaleen kiinnitys.** Kädellä pidettynä työkappale ei pysy luotettavasti paikallaan. Siksi se kannattaa kiinnittää ruuvipenkin tai puristimien avulla.
- ▶ **Pidä sähkötyökalusta kunnolla kiinni molemmilla käsillä ja seiso tukevassa asennossa.** Sähkötyökalun ohjaus sujuu luotettavimmin kahdella kädellä.
- ▶ **Kytke sähkötyökalu asianmukaisesti maadoitettuun sähköverkkoon.** Pistorasiassa ja jatkojohdossa täytyy olla kunnolla toimiva maadoitus.

Tuotteen ja ominaisuuksien kuvaus



Lue kaikki turvallisuus- ja käyttöohjeet. Turvallisuus- ja käyttöohjeiden noudattamatta jättäminen voi johtaa sähköiskuun, tulipaloon ja/tai vakavaan loukkaantumiseen.

Huomioi käyttöohjeiden etuosan kuvat.

Määräyksenmukainen käyttö

Sähkötyökalu on tarkoitettu paklattujen kipsilevyseinien, siikattojen ja seinien kuivahiontaan sisällä ja ulkona sekä maalipintojen, liimajäämien ja haurastuneiden rappauspintojen poistamiseen.

Kuvatut osat

Kuvattujen osien numerointi viittaa kuvasivulla olevaan sähkötyökalun kuvaan.

- (1) Imutehon säätörengas
- (2) Kierrosluvun säätörengas
- (3) Käynnistyskytkin
- (4) Kahva (eristetty kahvapinta)
- (5) Imuletku^{a)}
- (6) Pölynpoistoputki
- (7) Kahvaosa
- (8) Lukitushaka
- (9) Kiristysvipu
- (10) Jatkoputki
- (11) Hiomapää
- (12) Harjaosan lukitsin
- (13) Imuvoiman säätövipu
- (14) Hiomapyörö^{a)}
- (15) Väliytyyny
- (16) Hiomalautasen ruuvi
- (17) Hiomalautanen
- (18) Harjaosa
- (19) Liitosletku
- (20) Hiomalautasen pidin
- (21) Epäkeskoruuvi
- (22) Letku-/johtopidike^{a)}
- (23) Letkunkiristin
- (24) Sisäpesä
- (25) Letkukiinnitin

a) Kuvassa näkyvä tai tekstissä mainittu lisätarvike ei kuulu vakiovarustukseen. Koko tarvikevalikoiman voit katsoa tarvikeohjelmastamme.

Tekniset tiedot

Väliseinien hiomakone		GTR 550
		GTR 55-225
Tuotenumero		3 601 GD4 0..
Kierrosluvun valinta		●
Vakioelektronikka		●
Pehmeä käynnistys		●
Nimellinen ottoteho	W	550
Tyhjäkäyntikierronluku n_0	min ⁻¹	340–910
Hiomalautasen halkaisija	mm	215
Hiomapyörön halkaisija	mm	225

Väliseinien hiomakone	GTR 550 GTR 55-225	
Pölynpoistoliitännän halkaisija	mm	45/35
Lyhyen version pituus (ilman jatkoputkea)	m	1,1
Normaaliversion pituus (1 jatkoputki) ^{A)}	m	1,7
Pitkän version pituus (2 jatkoputkea)	m	2,3
Paino EPTA-Procedure 01:2014 -ohjeiden mukaan		
– Lyhyt versio	kg	4,1
– Normaaliversio	kg	4,8
Suojausluokka		⊕/I

A) Vakiovarustus

Tiedot koskevat 230 V:n nimellisjännitettä [U]. Tästä poikkeavien jännitteiden ja maakohtaisten mallien yhteydessä nämä tiedot voivat vaihdella.

Melu-/tärinä tiedot

Melupäästöarvot on määritetty standardin **EN 62841-2-4** mukaan.

Sähkötyökalun tyyppillinen A-painotettu melutaso: äänenpainetaso **84 dB(A)**; äänenhehotoso **95 dB(A)**. Epävarmuus **K = 3 dB**.

Käytä kuulosuojaimia!

Tärinän kokonaisarvot a_h (kolmen suunnan vektorisumma) ja epävarmuus **K** on määritetty standardin **EN 62841-2-4** mukaan:

$$a_h < 2,5 \text{ m/s}^2, K = 1,5 \text{ m/s}^2,$$

Näissä käyttöohjeissa ilmoitetut tärinä- ja melupäästötiedot on mitattu standardissa määritetyn mittausmenetelmän mukaan ja niitä voi käyttää sähkötyökalujen keskinäiseen vertailuun. Ne soveltuvat myös tärinä- ja melupäästöjen alustavaan arviointiin.

Ilmoitetut tärinä- ja melupäästöt vastaavat sähkötyökalun pääasiallisia käyttötapoja. Tärinä- ja melupäästöt saattavat kuitenkin poiketa ilmoitetuista arvoista, jos sähkötyökalua käytetään toisiin töihin, muilla käyttötarvikkeilla tai riittämättömästi huollettuna. Tämä saattaa suurentaa koko työskentelyajan tärinä- ja melupäästöjä huomattavasti.

Tärinä- ja melupäästöjen tarkaksi arvioimiseksi on huomioitava myös ne ajat, jolloin laite on sammutettuna tai tyhjäkäynnillä. Tämä voi vähentää huomattavasti koko työskentelyajan tärinä- ja melupäästöjä.

Määrittele tarvittavat lisävarusteiden käyttöä suojelemiseksi tärinän aiheuttamilta haitoilta (esimerkiksi sähkötyökalujen ja käyttötarvikkeiden huolto, käsien pitäminen lämpiminä ja työprosessien organisointi).

Asennus

- **Irrota pistotulppa pistorasiasta ennen kaikkia sähkötyökaluun kohdistuvia töitä.**

Hiomapyörön vaihtaminen (katso kuva A)

Kun haluat irrottaa hiomapyörön **(14)**, nosta sitä reunasta ja vedä se irti välitynnästä **(15)**.

Poista lika ja pöly välitynnästä **(15)** esimerkiksi siveltimellä, ennen kuin asennat uuden hiomapyörön.

Välitynnä **(15)** on varustettu tarrakiinnityspinnalla, joka mahdollistaa tarrakiinnitteen hiomapyörön nopean ja helpon asennuksen.

Paina hiomapyörö **(14)** kunnolla kiinni välitynnän **(15)** pintaan.

Tarkasta optimaalisen pölynpoiston varmistamiseksi, että hiomapyörön **(14)** reiät ovat kohdakkain välitynnän **(15)** reikien ja hiomalautasen **(17)** reikien kanssa.

Huomautus: käytettäessä **keskikovaa hiomalautasta** (lisätarvike) ei tarvita välitynnä **(15)**, koska hiomapyörö **(14)** kiinnitetään suoraan paikalleen hiomalautaseen **(17)**. Muilta osin vaihto tehdään tässä kuvatulla tavalla.

Hiomalautasen valinta

Pehmeän hiomalautasen sarja^{A)}
(2 608 000 766)

- Yleiskäyttöinen lautanen tasaisille ja kaareville pinnoille
- Sarja koostuu pehmeästä hiomalautasesta ja välitynnästä (2 608 000 765). Hiomalautasta saa käyttää vain välitynnän kanssa.

Keskikova hiomalautanen
(2 608 000 764)

- Tehokkaasti työstävä, ihanteellinen kovan rappauspinnan hiontaan ja vanhan seinämaalipinnan poistamiseen
- Tasaisten pintojen työstöön
- Lautasen optimaalinen imuvoima helpottaa työskentelyä käytettäessä pölynimuria.

A) Vakiovarustus

Välitynnän vaihtaminen (katso kuva A)

Pehmeällä hiomalautasella (vakiovarustus) tehtävissä töissä on aina käytettävä välitynnä **(15)**.

Kun haluat irrottaa välitynnän **(15)**, nosta sitä reunasta ja vedä se irti hiomalautaselta **(17)**.

Poista lika ja pöly hiomalautaselta **(17)** esimerkiksi siveltimellä, ennen kuin asennat uuden välitynnän.

Hiomalautanen **(17)** on varustettu tarrakiinnityspinnalla, joka mahdollistaa välitynnän nopean ja helpon asennuksen. Paina välitynnä **(15)** kunnolla kiinni hiomalautasen **(17)** pintaan.

Tarkasta optimaalisen pölynpoiston varmistamiseksi, että välitynnän **(15)** reiät ovat kohdakkain hiomalautasen **(17)** reikien kanssa.

Hiomalautasen vaihtaminen (katso kuva B)

Huomautus: vaihda viallinen hiomalautanen **(17)** välittömästi.

Vedä hiomapyörö (14) ja välityyny (15) irti. Irrota ruuvi (16) kokonaan ja ota hiomalautanen (17) pois. Asenna uusi hiomalautanen (17) paikalleen ja kiristä ruuvi.

Huomautus: varmista hiomalautasen asennuksessa, että vääntiön hammastus tarttuu hiomalautasen uriin.

Huomautus: hiomalautasen viallisen kannattimen saa vaihtaa vain valtuutettu Bosch-sähkötyökalujen huoltokorjaamo.

Jatkoputken asentaminen/irrottaminen (katso kuvat C–D)

Käytä jatkoputkea (10) vain tarvittaessa: ilman jatkoputkea hionta on huomattavasti vaivattomampaa.

Huomautus: laitteessa saa käyttää korkeintaan 2 jatkoputkea.

Hiomapään/kahvaosan/jatkoputken välisen liitoksen avaaminen (katso kuva C):

- ❶ Avaa kiristysvipu (9).
- ❷ Avaa lukitushaka (8).
- ❸ Vedä osat irti toisistaan.

Hiomapään/kahvaosan/jatkoputken välisen liitoksen sulkeminen (katso kuva D):

- ❹ Kytke haluamasi liitoksen mukaan hiomapää (11), kahvaosa (7) tai jatkoputket (10) toisiinsa kiinni.
- ❺ Sulje lukitushaka (8).
- ❻ Paina kiristysvipua (9), kunnes se on suorassa kulmassa hiomapäähän (11), kahvaosaan (7) tai jatkoputkeen (10) nähden.
- ❼ Kiristä epäkeskoruuvi (21).
- ❸ Sulje kiristysvipu (9).

Tarkasta aina, että kaikki liitososat on kiinnitetty ja lukittu lukitushakojen (8) ja lukitusvipujen (9) kanssa.

Pölyn-/purunpoisto

Materiaalien hionnassa syntyvä pöly voi olla haitallista terveydelle. Pölyn koskettaminen tai hengittäminen saattaa aiheuttaa käyttäjälle tai lähellä oleville ihmisille allergisia reaktioita ja/tai hengitystiesairauksia.

Joidenkin pölylaatuojen katsotaan aiheuttavan syöpää.

- Käytä mahdollisuuksien mukaan materiaalille soveltuvaa pölynpoistoa.
- Huolehdi työpisteen tehokkaasta tuuletuksesta.
- Käytä aina P2-suodatinluokan hengityssuojainta.

Pölynpoisto imurilla

Kytke imuletku (5) kahvaosassa (7) olevaan pölynpoistoputkeen (6).

Liitä imuletku (5) pölynimuriin (lisätarvike).

Pölynimurin tulee soveltua työstettävälle materiaalille.

Käytä erikoisimuria terveydelle erittäin vaarallisten, syöpää aiheuttavien tai kuivien pölylaatuojen imurointiin.

Käytä suurten pintojen hionnassa imuria GAS 35 L/M AFC tai GAS 55 L/M AFC, koska nämä mallit takaavat jatkuvasti riittävän suuren imutehon.

Pidä pystysuoria pintoja työstäessäsi sähkötyökalua niin, että imuletku osoittaa alaspäin.

Letku-/johtopidikkeen asentaminen/irrottaminen (katso kuva E)

Kiinnitä letku-/johtopidike (22) imuletkuun (5). Asenna verkkovirtajohto letku-/johtopidikkeen johtouraan.

Kun haluat tehdä irrotuksen, vedä letku-/johtopidike (22) irti imuletkusta (5) ja vedä verkkovirtajohto pois letku-/johtopidikkeestä.

Käyttö

Käyttöönotto

- ▶ **Huomioi verkkojännite! Virtalähteen jännitteen tulee vastata sähkötyökalun laitekilvessä olevia tietoja. 230 V-tunnuksella merkityjä sähkötyökaluja voi käyttää myös 220 V verkoissa.**

Kierrosluvun valinta

Kierrosluvun säätörenkaalla (2) voit valita kierrosluvun myös käytön aikana. Suuret numerot tarkoittavat suurta kierroslukua, pienet numerot pientä kierroslukua.

Vakioelektronikka pitää kierrosnopeuden lähes samana sekä tyhjäkäynnillä että kuormituksessa ja mahdollistaa siten tasaisen työskentelyn.

Elektroninen pehmeä käynnistyksen rajoittaa käynnistyksen vääntömomenttia ja pidentää moottorin käyttöikää.

Käynnistys ja pysäytys

- ▶ **Varmista, että voit painaa käynnistyskytkintä irrottamatta otetta kädensijasta.**

Käynnistä sähkötyökalu työntämällä käynnistyskytkintä (3) eteenpäin "I"-asentoon.

Sammuta sähkötyökalu työntämällä käynnistyskytkintä (3) taaksepäin "O"-asentoon.

Käyttökohdekatsaus

Pakkeli-/kipsipinnan koivuus	Seinä/sisäkatto	Sisäinen/ulkoisen ilmavirta	Imuteho	Kierroslukuporras	Hiomapyörön karkeus
Erittäin pehmeä / pehmeä	Seinä/sisäkatto	①	6	2-4	Alkaen P180
Keskikova	Seinä	①	6	4-6	Alkaen P120
	Sisäkatto	③	1-5 (optimaalinen: 3)		
Erittäin kova	Seinä/sisäkatto	① Epätasaisella pinnalla	6	4-6	Alkaen P100
		③ Tasaisella pinnalla	1-3		

Työskentelyohjeita

- ▶ **Irrota pistotulppa pistorasiasta ennen kaikkia sähkötyökaluun kohdistuvia töitä.**
- ▶ **Odota, kunnes sähkötyökalu on pysähtynyt, ennen kuin asetat sen säilytysalustalle.**
- ▶ **Älä aseta sähkötyökalua kyljelleen.** Muuten hiomalautanen voi vääntyä.
- ▶ **Sähkötyökalu ei sovi kiinteäasenteiseen käyttöön.** Sitä ei saa kiinnittää esimerkiksi ruuvipuristimeen tai työpenkkiin.

Tasojen hionta

Käynnistä sähkötyökalu ja aseta se koko hiomapinnallaan työstettävää pintaa vasten. Paina konetta kevyesti pintaa vasten ja liikuta sitä työkappaleen päällä.

Tärkeimpiä tekijöitä hiontratehon ja hiontajäljen suhteen ovat työhön valittu hiomapaperi, asetettu kierroslukuporras ja laikan puristusvoima pintaa vasten.

Vain kunnolliset hiomapyöröt varmistavat tehokkaan hionnan ja vähentävät sähkötyökalun kuormitusta.

Paina konetta pintaa vastaan tasaisesti, jotta hiomapyöröt eivät kulu liian nopeasti.

Liian voimakas painaminen ei paranna hiontratehoa, vaan lisää sähkötyökalun ja hiomapyörön kulumista.

Älä käytä metallihiontaan käyttämäsi hiomapyöröä muiden materiaalien hiontaan.

Käytä vain alkuperäisiä **Bosch**-hiomatarvikkeita.

Reunan lähellä hionta (katso kuvat F-G)

Irrotettavan harjaosan ansiosta voit vähentää seinän/sisäkaton ja hiomalautasen kyljen keskinäistä väliä.

- Pidä harjaosan (18) lukitsinta (12) painettuna.
- Käännä harjaosaa (18) etenpäin ja ota se pois.

- Kun haluat tehdä **asennuksen**, kytke harjaosa (18) lukitsimen (12) vastakkaiseen puoleen, ja käännä sitä hiomapyörää (11) kohti, kunnes se lukittuu paikalleen.

Sisäisen/ulkoisen ilmavirran säätäminen

Työkalua voi keventää säätämällä alipainetta.

Voit vaihdella ilmavirtavaihtoehtojen välillä työkalun käyttökohteen mukaan. Käännä 3-asentoinen imuvoiman säätövipu (13) haluamaasi asentoon.

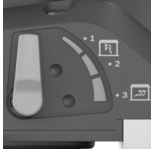
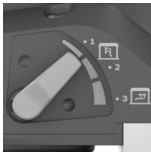
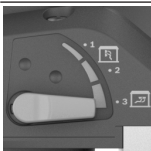
Kytkimen asento	Ilmavirran tyyppi	Käyttö
	① Ulkoinen ilmavirta	Erinomainen valinta seinien nopeaan hiontaan ilman alipainetta
	② Ulkoisen ja sisäisen ilmavirran yhdistelmä	Keskisuuri hiomateho ja alipaine
	③ Ulkoisen ja sisäisen ilmavirran yhdistelmä	Erinomainen valinta sisäkattojen hiontaan, hidas hiontanopeus, mutta suuri alipaine (imuvoima) keveään työskentelyyn

Imuvoiman säätäminen

Voit säätää imuvoimaa niin, että saat asetettua työhön sopivan hiontanopeuden ja imutehon yhdistelmän. Säätö edellyt-

tää, että sisäinen ilmavirta on aktivoitu (kohta ③ ylhäällä olevassa taulukossa).

Säädä imutehoa säätörenkaalla (1):

- 1-5: pieni-/suuritehoinen imuvoima, soveltuu sisäkattojen hiontatöihin
- 6: suurin imuvoima, soveltuu seinien hiontatöihin

Aloita matalalla imuteholla (asento 1) ja lisää tehoa hitaasti, kunnes imuvoima on sopivan suuruinen.

Suuri imuteho mahdollistaa seinien ja sisäkattojen vaivattoman hionnan. Liian suureksi säädetty imuteho saattaa johtaa sähkötyökalan tärinään ja ohjaamisen vaikeutumiseen.

Viat – syyt ja korjausohjeet

Syy	Korjausohje
Väliseinien hiomakone ei toimi tasaisesti tai huojuu pinnalla.	
Imuvoima on liian suuri.	Vähennä imutehoa tai vaihda tarvittaessa ulkoiseen pölynpoistoon.
Pakkelimateriaali tai alustat ovat liian kovia.	Vähennä imutehoa tai vaihda tarvittaessa ulkoiseen pölynpoistoon. Vähennä kierroslukua.
Työstettävää materiaalia irtoaa liikaa.	
Väliseinien hiomakoneen kierrosluku on liian suuri.	Vähennä kierroslukua.
Väliseinien hiomakoneen imuvoima on liian suuri.	Vähennä imuvoimaa tai vaihda ulkoiseen pölynpoistoon.
Pakkelimateriaalin täyteaineisuus on liian suuri tai materiaali on erittäin pehmeää.	Vaihda ulkoiseen pölynpoistoon, säädä imuvoiman säätörenkas asentoon 6, vähennä ääritapauksissa kierroslukua.
Hiomatarvike on liian karkea.	Käytä karkeudeltaan hienompaa hiomapyörää.
Pintamateriaali ei ole optimaalinen.	
Hiomatarvike on liian karkea.	Käytä karkeudeltaan hienompaa hiomapyörää.
Pakkelimateriaalin kuivumisaikaa ei ole noudatettu.	Huomioi valmistajan tekniset tiedotteet ja suositukset.
Imuvoima on liian suuri.	Vähennä imutehoa.
Pakkelimateriaalin täyteaineisuus on liian suuri tai materiaali on erittäin pehmeää.	Käytä karkeudeltaan hienompaa hiomapyörää.
Käynnissä oleva sähkötyökalu on asetettu pintaa vasten (aiheuttanut uria).	Aseta sähkötyökalu pintaa vasten ja käynnistä moottori vasta sen jälkeen. Jos hiot tasaista pintaa, käytä aina irrotettavaa harjaosaa.
Pintaan on syntynyt hiomauria.	

Syy	Korjausohje
Kova hiomalautanen on asetettu vinossa pintaa vasten.	Käytä pehmeää hiomalautasta välityynyn kanssa.
Erittäin pehmeän pakkelimateriaalin hionnassa hiomalautanen on liian kova tai hiomatarvike on liian karkea.	Käytä pehmeää hiomalautasta välityynyn kanssa. Valitse hienorakeinen hiomatarvike.
Imuvoima on liian heikko.	
Imurin imuteho on liian matala.	Lisää imurin imuvoimaa.
Väliseinien hiomakoneen kierrosluku on liian suuri.	Vähennä kierroslukua.
Väliseinien hiomakoneen sisäinen pölynpoisto on liian heikkoa.	Vähennä imutehoa tai vaihda ulkoiseen pölynpoistoon.
Pakkelimateriaalin täyteaineisuus on liian suuri tai materiaali on erittäin pehmeää.	Vaihda ulkoiseen pölynpoistoon, säädä imuvoiman säätörenkas asentoon 6, vähennä ääritapauksissa kierroslukua.
Pölynimurin pääsuodatin on tukossa.	Puhdista suodatin säännöllisin väliajoin: - Vaihtoehto 1: säädä imuteho maksimiin. Sulje kämmenellä imurin suulake-, imuletku- tai imuaukko 10 sekunnin ajaksi, kunnes automaattinen puhdistus alkaa. - Vaihtoehto 2: puhdista suodatin mekaanisesti (imuroimalla). - Vaihtoehto 3: tarkista suodatin vaurioiden ja tukoksen varalta. Asenna uusi suodatin säännöllisin väliajoin.
Laitteeseen on asennettu kuitukankainen pölypuski.	Käytä jätesäkkiä.
Imuletku on tukossa tai taitunut.	Poista tukos tai suorista taituma.
Imurin pölysäiliö on täynnä.	Tyhjennä imurin pölysäiliö.

Hoito ja huolto

Huolto ja puhdistus

- ▶ **Irrota pistotulppa pistorasiasta ennen kaikkia sähkötyökaluun kohdistuvia töitä.**
- ▶ **Pidä sähkötyökalu ja tuuletusaukot puhtaina luotettavan ja turvallisen työskentelyn varmistamiseksi.**

Jos virtajohto täytyy vaihtaa, turvallisuussyistä tämän saa tehdä vain **Bosch** tai valtuutettu **Bosch**-sähkötyökälujen huoltopiste.

Λιitosletkun vaihtaminen (katso kuva H)

Kun haluat **irrottaa** liitosletkun (19), avaa ruuvitalalla letkunkiristimen (23) ruuvi ja nosta letkunkiristin (23) liitosletkun (19) kanssa pois. Ota letkunkiristin (23) pois. Vedä liitosletkun (19) toisessa päässä olevan letkukiinnittimen (25) sisäpesä (24) irti. Pidä sisäpesää (24) paikallaan ja kierrä liitosletku (19) irti.

Kun haluat **asentaa** uuden liitosletkun (19), pidä sisäpesää (24) paikallaan ja kierrä uusi liitosletku (19) sisään rajoittimeen asti. Asenna letkunkiristin (23) liitosletkun (19) toiselle puolelle. Kohdista ruuvinkanta niin, että voit kiristää helposti ruuvitaltan kanssa letkunkiristimen (23) hiomapään (11) kohdalta n. 2 Nm:n tiukkuuteen.

Asiakaspalvelu ja käyttöneuvonta

Asiakaspalvelu vastaa tuotteisi korjausta ja huoltoa sekä varaosia koskeviin kysymyksiin. Räjätyskuvat ja varaosatieidot ovat myös verkko-osoitteessa: www.bosch-pt.com Bosch-käyttöneuvontatiimi vastaa mielellään tuotteita ja tarvikkeita koskeviin kysymyksiin.

Ilmoita kaikissa kyselyissä ja varaosatilauksissa 10-numeroinen tuotenumero, joka on ilmoitettu tuotteen mallikilvessä.

Suomi

Robert Bosch Oy
Bosch-keskushuolto
Pakkalantie 21 A
01510 Vantaa
Voitte tilata varaosat suoraan osoitteesta www.bosch-pt.fi.
Puh.: 0800 98044
Faksi: 010 296 1838
www.bosch-pt.fi

Muut asiakaspalvelun yhteystiedot löydät kohdasta:

www.bosch-pt.com/serviceaddresses

Hävitys

Sähkötyökalu, lisätarvikkeet ja pakkaukset tulee toimittaa ympäristöystävälliseen uusiokäyttöön.



Älä heitä sähkötyökaluja talousjätteisiin!

Koskee vain EU-maita:

Eurooppalaisen käytöstä poistettuja sähkö- ja elektroniikkalaitteita koskevan direktiivin 2012/19/EU ja sitä vastaavan kansallisen lainsäädännön mukaan käyttökeltvottomat sähkötyökalut tulee kerätä erikseen ja toimittaa ympäristöystävälliseen uusiokäyttöön.

Jos käytöstä poistetut sähkö- ja elektroniikkalaitteet hävitetään epäasianmukaisesti, niiden mahdollisesti sisältämät vaaralliset aineet voivat aiheuttaa haittaa ympäristölle ja ihmisten terveydelle.

Ελληνικά

Υποδείξεις ασφαλείας

Γενικές υποδείξεις ασφαλείας για ηλεκτρικά εργαλεία

ΠΡΟΕΙΔΟΠΟΙΗΣΗ

Διαβάστε όλες τις υποδείξεις ασφαλείας, οδηγίες, εικονογραφήσεις και όλα τα τεχνικά στοιχεία, που συνοδεύουν αυτό το ηλεκτρικό εργαλείο. Αμέλειες κατά την

τήρηση των ακόλουθων υποδείξεων μπορεί να προκαλέσουν ηλεκτροπληξία, πυρκαγιά και/ή σοβαρούς τραυματισμούς.

Φυλάξτε όλες τις προειδοποιητικές υποδείξεις και οδηγίες για κάθε μελλοντική χρήση.

Ο όρος «ηλεκτρικό εργαλείο» που χρησιμοποιείται στις προειδοποιητικές υποδείξεις αναφέρεται σε ηλεκτρικά εργαλεία που τροφοδοτούνται από το ηλεκτρικό δίκτυο (με ηλεκτρικό καλώδιο) καθώς και σε ηλεκτρικά εργαλεία που τροφοδοτούνται από μπαταρία (χωρίς ηλεκτρικό καλώδιο).

Ασφάλεια στο χώρο εργασίας

- ▶ **Διατηρείτε τον χώρο εργασίας καθαρό και καλά φωτισμένο.** Ρύπανση ή σκοτεινές περιοχές προκαλούν ατυχήματα.
- ▶ **Μην εργάζεσθε με το ηλεκτρικό εργαλείο σε περιβάλλον, όπου υπάρχει κίνδυνος έκρηξης, όπως με την παρουσία εύφλεκτων υγρών, αερίων ή σκόνης.** Τα ηλεκτρικά εργαλεία δημιουργούν σπινθηρισμό ο οποίος μπορεί να αναφλέξει τη σκόνη ή τις αναθυμιάσεις.
- ▶ **Όταν χρησιμοποιείτε το ηλεκτρικό εργαλείο, κρατάτε μακριά τα παιδιά και άλλα τυχόν παρευρισκόμενα άτομα.** Σε περίπτωση απόσπασης της προσοχής σας μπορεί να χάσετε τον έλεγχο του εργαλείου.

Ηλεκτρική ασφάλεια

- ▶ **Το φως του ηλεκτρικού εργαλείου πρέπει να ταιριάζει στην πρίζα. Μην τροποποιήσετε το φως με κανέναν τρόπο. Μην χρησιμοποιείτε φως προσαρμογής σε συνδυασμό με γειωμένα ηλεκτρικά εργαλεία.** Αμεταποίητα φως και κατάλληλες πρίζες μειώνουν τον κίνδυνο ηλεκτροπληξίας.
- ▶ **Αποφύγετε την επαφή του σώματός σας με γειωμένες επιφάνειες, όπως σωλήνες, θερμαντικά σώματα (καλοριφέρ), κουζίνες ή ψυγεία.** Όταν το σώμα σας είναι γειωμένο αυξάνεται ο κίνδυνος ηλεκτροπληξίας.
- ▶ **Μην εκθέτετε τα ηλεκτρικά εργαλεία στη βροχή ή στην υγρασία.** Η διείσδυση νερού σ' ένα ηλεκτρικό εργαλείο αυξάνει τον κίνδυνο ηλεκτροπληξίας.
- ▶ **Μην τραβάτε το καλώδιο. Μην χρησιμοποιείτε το καλώδιο για τη μεταφορά ή το τράβηγμα για την απόσυνδεση του ηλεκτρικού εργαλείου. Κρατάτε το καλώδιο μακριά από θερμότητα, λάδι, κοφτερές ακμές ή κινούμενα εξαρτήματα.** Τυχόν χαλασμένα ή περιπλεγμένα ηλεκτρικά καλώδια αυξάνουν τον κίνδυνο ηλεκτροπληξίας.
- ▶ **Όταν εργάζεσθε μ' ένα ηλεκτρικό εργαλείο στην ύπαιθρο, χρησιμοποιείτε καλώδιο επέκτασης (μπαλαντέζα)**

που είναι κατάλληλο και για εξωτερική χρήση. Η χρήση καλωδίων επιμήκυνσης κατάλληλων για υπαίθριους χώρους ελαττώνει τον κίνδυνο ηλεκτροπληξίας.

- ▶ **Όταν η χρήση του ηλεκτρικού εργαλείου σε υγρό περιβάλλον είναι αναπόφευκτη, τότε χρησιμοποιήστε έναν προστατευτικό διακόπτη διαρροής (διακόπτης FI/RCD).** Η χρήση ενός προστατευτικού διακόπτη διαρροής ελαττώνει τον κίνδυνο ηλεκτροπληξίας.

Ασφάλεια προσώπων

- ▶ **Να είστε σε επαγρύπνηση, δίνετε προσοχή στην εργασία που κάνετε και χρησιμοποιείτε το ηλεκτρικό εργαλείο με περίσκεψη.** Μην χρησιμοποιείτε το ηλεκτρικό εργαλείο όταν είστε κουρασμένοι ή υπό την επήρεια ναρκωτικών, οινοπνεύματος ή φαρμάκων. Μια στιγμήαία απροσεξία κατά το χειρισμό του ηλεκτρικού εργαλείου μπορεί να οδηγήσει σε σοβαρούς τραυματισμούς.
- ▶ **Χρησιμοποιείτε τον προσωπικό εξοπλισμό προστασίας. Φοράτε πάντα προστατευτικά γυαλιά.** Ο κατάλληλος προστατευτικός εξοπλισμός, όπως μάσκα προστασίας από σκόνη, αντιολισθητικά υποδήματα ασφαλείας, προστατευτικό κράνος ή ωτασπίδες, ανάλογα με τις εκάστοτε συνθήκες, ελαττώνει τον κίνδυνο τραυματισμών.
- ▶ **Αποφεύγετε την αθέλητη εκκίνηση. Βεβαιωθείτε, ότι ο διακόπτης είναι στη θέση Off, πριν συνδέσετε το ηλεκτρικό εργαλείο με την πηγή τροφοδοσίας και/ή την μπαταρία καθώς και πριν το παραλάβετε ή το μεταφέρετε.** Όταν μεταφέρετε τα ηλεκτρικά εργαλεία έχοντας το δάχτυλό σας στο διακόπτη ή όταν συνδέσετε τα ηλεκτρικά εργαλεία με την πηγή ρεύματος όταν αυτά είναι ακόμη στη θέση ON, τότε δημιουργείται κίνδυνος τραυματισμών.
- ▶ **Απομακρύνετε από το ηλεκτρικό εργαλείο τυχόν εξαρτήματα ρύθμισης ή κλειδιά πριν θέσετε το ηλεκτρικό εργαλείο σε λειτουργία.** Ένα εργαλείο ή κλειδί συναρμολογημένο σ' ένα περιστρεφόμενο τμήμα ενός ηλεκτρικού εργαλείου μπορεί να οδηγήσει σε τραυματισμούς.
- ▶ **Προσέχετε πως στέκεστε. Φροντίστε για την ασφαλή στάση του σώματός σας και διατηρείτε πάντοτε την ισορροπία σας.** Έτσι μπορείτε να ελέγξετε καλύτερα το ηλεκτρικό εργαλείο σε περιπτώσεις απροσδόκητων περιστάσεων.
- ▶ **Φοράτε σωστή ενδυμασία. Μην φοράτε φαρδιά ρούχα ή κοσμήματα. Κρατάτε τα μαλλιά και τα ρούχα σας μακριά από τα κινούμενα εξαρτήματα.** Χαλαρή ενδυμασία, κοσμήματα ή μακριά μαλλιά μπορεί να εμπλακούν στα κινούμενα εξαρτήματα.
- ▶ **Όταν υπάρχει η δυνατότητα σύνδεσης διατάξεων αναρρόφησης ή συλλογής σκόνης, βεβαιωθείτε ότι αυτές είναι συνδεδεμένες και ότι χρησιμοποιούνται σωστά.** Η χρήση μιας αναρρόφησης σκόνης μπορεί να ελαττώσει τον κίνδυνο που προκαλείται από τη σκόνη.
- ▶ **Μην εφησυχάζετε σε μια λάθος ασφάλεια και μην αφήνετε τους κανόνες ασφαλείας για τα ηλεκτρικά εργαλεία, ακόμα και όταν μετά από συχνή χρήση είστε εξοικειωμένοι με το εργαλείο.** Ένας απρόσεκτος χειρισμός μπορεί μέσα σε κλάσματα του δευτερολέπτου να οδηγήσει σε σοβαρούς τραυματισμούς.

Χρήση και φροντίδα των ηλεκτρικών εργαλείων

- ▶ **Μην υπερφορτώνετε το ηλεκτρικό εργαλείο. Χρησιμοποιήστε το σωστό ηλεκτρικό εργαλείο για την εφαρμογή σας.** Με το κατάλληλο ηλεκτρικό εργαλείο εργάζεστε καλύτερα και ασφαλέστερα στην αναφερόμενη περιοχή ισχύος.
- ▶ **Μη χρησιμοποιήσετε ποτέ ένα ηλεκτρικό εργαλείο που έχει χαλασμένο διακόπτη On/Off.** Ένα ηλεκτρικό εργαλείο που δεν μπορείτε πλέον να το θέσετε σε λειτουργία και/ή εκτός λειτουργίας είναι επικίνδυνο και πρέπει να επισκευαστεί.
- ▶ **Αποσυνδέστε το φως από την πρίζα και/ή απομακρύνετε μια αποσπώμενη μπαταρία από το ηλεκτρικό εργαλείο, προτού εκτελέσετε ρυθμίσεις, αλλάξετε εξαρτήματα ή προτού φυλάξετε το ηλεκτρικό εργαλείο.** Αυτά τα προληπτικά μέτρα ασφαλείας μειώνουν τον κίνδυνο από τυχόν αθέλητη εκκίνηση του ηλεκτρικού εργαλείου.
- ▶ **Φυλάγετε τα ηλεκτρικά εργαλεία που δε χρησιμοποιούνται μακριά από παιδιά και μην επιτρέψετε τη χρήση του ηλεκτρικού εργαλείου σε άτομα που δεν είναι εξοικειωμένα με το ηλεκτρικό εργαλείο ή τις οδηγίες για τη λειτουργία του ηλεκτρικού εργαλείου.** Τα ηλεκτρικά εργαλεία είναι επικίνδυνα όταν χρησιμοποιούνται από άπειρα πρόσωπα.
- ▶ **Συντηρείτε τα ηλεκτρικά εργαλεία και τα εξάρτημα. Ελέγχετε, αν τα κινούμενα εξαρτήματα είναι σωστά ευθυγραμμισμένα και προσαρμοσμένα ή μήπως έχουν σπάσει τυχόν εξαρτήματα ή οποιαδήποτε άλλη κατάσταση, η οποία επηρεάζει τη λειτουργία του ηλεκτρικού εργαλείου. Σε περίπτωση βλάβης, επισκευάστε το ηλεκτρικό εργαλείο πριν τη χρήση.** Η κακή συντήρηση των ηλεκτρικών εργαλείων αποτελεί αιτία πολλών ατυχημάτων.
- ▶ **Διατηρείτε τα εργαλεία κοπής κοφτερά και καθαρά.** Προσεκτικά συντηρημένα κοπτικά εργαλεία σφηνώνουν δυσκολότερα και οδηγούνται ευκολότερα.
- ▶ **Χρησιμοποιείτε τα ηλεκτρικά εργαλεία τα εξαρτήματα κτλ. σύμφωνα με αυτές τις οδηγίες, λαμβάνοντας υπόψη τις συνθήκες εργασίας και τις εργασίες που πρέπει να εκτελεστούν.** Η χρησιμοποίηση των ηλεκτρικών εργαλείων για εργασίες που δεν προβλέπονται γι' αυτά μπορεί να δημιουργήσει επικίνδυνες καταστάσεις.
- ▶ **Διατηρείτε τις λαβές και τις επιφάνειες λαβής στεγνές, καθαρές και ελεύθερες από λάδι και γράσο.** Οι ολισθηρές λαβές και επιφάνειες λαβής δεν επιτρέπουν κανέναν ασφαλή χειρισμό και έλεγχο του ηλεκτρικού εργαλείου σε τυχόν απρόβλεπτες καταστάσεις.

Σέρβις

- ▶ **Δώστε το ηλεκτρικό εργαλείο σας για συντήρηση από εξειδικευμένο προσωπικό, χρησιμοποιώντας μόνο γνήσια ανταλλακτικά.** Έτσι εξασφαλίζετε τη διατήρηση της ασφαλείας του ηλεκτρικού εργαλείου.

Υποδείξεις ασφαλείας για λειαντήρες

- ▶ **Χρησιμοποιείτε το ηλεκτρικό εργαλείο μόνο για ξηρή λείανση.** Η δειόδυση νερού σ' ένα ηλεκτρικό εργαλείο αυξάνει τον κίνδυνο ηλεκτροπληξίας.

- ▶ **Προσοχή κίνδυνος πυρκαγιάς! Αποφεύγετε μια υπερθέρμανση του ιμάντα λείανσης και του λειαντήρα. Πριν από τα διαλείμματα της εργασίας αδειάζετε πάντοτε το δοχείο της σκόνης.** Η σκόνη λείανσης στον σάκο σκόνης, στο μικροφίλτρο, στον χάρτινο σάκο (ή στον σάκο φίλτρου ή στο φίλτρο του απορροφητήρα σκόνης) κάτω από δυσμενείς συνθήκες μπορεί να αυτοαναφλεγεί. Ιδιαίτερος κίνδυνος υπάρχει, όταν η σκόνη λείανσης αναμειγνύεται με υπολείμματα βερνικιού, πολυουρεθάνης ή με άλλες χημικές ουσίες και ο ιμάντας λείανσης μετά από παρατεταμένη εργασία είναι πολύ ζεστός.
- ▶ **Πριν αποθέσετε το ηλεκτρικό εργαλείο, περιμένετε πρώτα να ακινητοποιηθεί.**
- ▶ **Ασφαλίστε το επεξεργαζόμενο κομμάτι.** Ένα επεξεργαζόμενο κομμάτι συγκρατείται ασφαλέστερα με μια διάταξη σύσφιξης ή με μια μέγγενη παρά με το χέρι σας.
- ▶ **Κρατάτε το ηλεκτρικό εργαλείο κατά την εργασία σταθερά με τα δύο σας χέρια και φροντίζετε για μια ασφαλή στάση.** Το ηλεκτρικό εργαλείο οδηγείται ασφαλέστερα, όταν το κρατάτε και με τα δύο σας χέρια.
- ▶ **Συνδέστε το ηλεκτρικό εργαλείο σε ένα γειωμένο σύμφωνα με τους κανονισμούς δικτύου ρεύματος.** Η πρίζα και το καλώδιο επέκτασης πρέπει να διαθέτουν έναν λειτουργικό αγωγό γείωσης.

Περιγραφή προϊόντος και ισχύος



Διαβάστε όλες τις υποδείξεις ασφαλείας και τις οδηγίες. Η μη τήρηση των υποδείξεων ασφαλείας και των οδηγιών μπορεί να προκαλέσει ηλεκτροπληξία, πυρκαγιά και/ή σοβαρούς τραυματισμούς.

Προσέξτε παρακαλώ τις εικόνες στο μπροστινό μέρος των οδηγιών λειτουργίας.

Χρήση σύμφωνα με τον προορισμό

Το ηλεκτρικό εργαλείο προορίζεται για ξηρή λείανση σπατουλαρισμένων τοίχων ξηρής κατασκευής, οροφών και τοίχων στον εσωτερικό και εξωτερικό χώρο καθώς και για την αφαίρεση μπινακιάς, υπολειμμάτων κόλλας και χαλαρού σοβά.

Απεικονιζόμενα στοιχεία

Η απαρίθμηση των απεικονιζόμενων στοιχείων αναφέρεται στην απεικόνιση του ηλεκτρικού εργαλείου στη σελίδα γραφικών.

- (1) Τροχίσκος ρύθμισης της ισχύος αναρρόφησης
- (2) Τροχίσκος προεπιλογής του αριθμού στροφών
- (3) Διακόπτης On/Off
- (4) Χειρολαβή (μονωμένη επιφάνεια λαβής)
- (5) Εύκαμπτος σωλήνας αναρρόφησης^{a)}
- (6) Στόμιο ξεφουσίματος
- (7) Λαβή
- (8) Άγκιστρο ασφαλείας
- (9) Μοχλός σύσφιξης
- (10) Σωλήνας επέκτασης

- (11) Κεφαλή λείανσης
 - (12) Ασφάλιση του τομέα βούρτσας
 - (13) Μοχλός ρύθμισης της δύναμης αναρρόφησης
 - (14) Φύλλο λείανσης^{a)}
 - (15) Ενδιάμεσος μαλακός δίσκος
 - (16) Βίδα για τη βάση του δίσκου λείανσης
 - (17) Βάση δίσκου λείανσης
 - (18) Τομέας βούρτσας
 - (19) Εύκαμπτος σωλήνας σύνδεσης
 - (20) Φορέας βάσης δίσκου λείανσης
 - (21) Έκκεντρη βίδα
 - (22) Κλιπ εύκαμπτου σωλήνα/κλιπ καλωδίου^{a)}
 - (23) Σφιγκτήρας εύκαμπτου σωλήνα
 - (24) Εσωτερικό περίβλημα
 - (25) Στερέωση εύκαμπτου σωλήνα
- a) **Εξαρτήματα που απεικονίζονται ή περιγράφονται δεν περιέχονται στη στάνταρ συσκευασία. Τον πλήρη κατάλογο εξαρτημάτων μπορείτε να τον βρείτε στο πρόγραμμα εξαρτημάτων.**

Τεχνικά στοιχεία

Λειαντήρας ξηρής δόμησης		GTR 550 GTR 55-225
Κωδικός αριθμός		3 601 GD4 0..
Προεπιλογή αριθμού στροφών		●
Ηλεκτρονική σταθεροποίηση		●
Ομαλή εκκίνηση		●
Ονομαστική ισχύς	W	550
Αριθμός στροφών χωρίς φορτίο n ₀	min ⁻¹	340-910
Διάμετρος βάσης δίσκου λείανσης	mm	215
Διάμετρος φύλλου λείανσης	mm	225
Διάμετρος αναρρόφησης σκόνης	mm	45/35
Μήκος, κοντός τύπος (χωρίς σωλήνα επέκτασης)	m	1,1
Μήκος, στάνταρ τύπος (με 1 σωλήνα επέκτασης) ^{A)}	m	1,7
Μήκος, μακρύς τύπος (με 2 σωλήνες επέκτασης)	m	2,3
Βάρος κατά EPTA-Procedure 01:2014		
- Κοντός τύπος	kg	4,1
- Στάνταρ τύπος	kg	4,8
Κατηγορία προστασίας		⊕/I

A) Στάνταρ υλικά παράδοσης

Τα στοιχεία ισχύων για μια ονομαστική τάση [U] 230 V. Σε περίπτωση που υπάρχουν αποκλινούσες τάσεις και στις ειδικές για κάθε χώρα εκδόσεις αυτά τα στοιχεία μπορεί να διαφέρουν.

Πληροφορίες για θορύβου και δονήσεις

Τιμές εκπομπής θορύβου υπολογισμένες κατά **EN 62841-2-4**.

Η σταθμισμένη Α ηχητική στάθμη του ηλεκτρικού εργαλείου ανέρχεται τυπικά στις ακόλουθες τιμές: Στάθμη ηχητικής πίεσης **84 dB(A)**, στάθμη ηχητικής ισχύος **95 dB(A)**. Ανασφάλεια $K = 3$ dB.

Φοράτε προστασία ακοής!

Συνολικές τιμές ταλαντώσεων a_{h1} (διανυσματικό άθροισμα τριών κατευθύνσεων) και ανασφάλεια K υπολογισμένες κατά **EN 62841-2-4**:

$$a_{h1} < 2,5 \text{ m/s}^2, K = 1,5 \text{ m/s}^2,$$

Η στάθμη κραδασμών και η τιμή εκπομπής θορύβου που αναφέρονται σ' αυτές τις οδηγίες έχουν μετρηθεί σύμφωνα με μια τυποποιημένη μέθοδο μέτρησης και μπορούν να χρησιμοποιηθούν στη σύγκριση των διαφόρων ηλεκτρικών εργαλείων. Είναι επίσης κατάλληλες για μια προσωρινή εκτίμηση της εκπομπής κραδασμών και θορύβου.

Η αναφερόμενη στάθμη κραδασμών και τιμή εκπομπής θορύβου αντιπροσωπεύουν τις βασικές χρήσεις του ηλεκτρικού εργαλείου. Σε περίπτωση όμως που το ηλεκτρικό εργαλείο χρησιμοποιηθεί διαφορετικά με μη προτεινόμενα εξαρτήματα ή χωρίς επαρκή συντήρηση, τότε η στάθμη κραδασμών και η τιμή εκπομπής θορύβου αποκλίνουν. Αυτό μπορεί να αυξήσει σημαντικά την εκπομπή κραδασμών και θορύβου κατά τη συνολική διάρκεια του χρόνου εργασίας.

Για την ακριβή εκτίμηση των εκπομπών κραδασμών και θορύβου θα πρέπει να λαμβάνονται επίσης υπόψη και οι χρόνοι κατά τη διάρκεια των οποίων το εργαλείο είναι απενεργοποιημένο ή λειτουργεί, χωρίς όμως στην πραγματικότητα να χρησιμοποιείται. Αυτό μπορεί να μειώσει σημαντικά τις εκπομπές κραδασμών και θορύβου κατά τη συνολική διάρκεια του χρόνου εργασίας.

Γι' αυτό, πριν αρχίσουν οι επιπτώσεις των κραδασμών, πρέπει να καθορίζετε συμπληρωματικά μέτρα ασφαλείας για την προστασία του χειριστή όπως: Συντήρηση του ηλεκτρικού εργαλείου και των εξαρτημάτων που χρησιμοποιείτε, διατήρηση ζεστών των χεριών, οργάνωση της εκτέλεσης των διάφορων εργασιών.

Συναρμολόγηση

► **Βγάξτε το φικ από την πρίζα πριν από οποιαδήποτε εργασία στο ηλεκτρικό εργαλείο.**

Αλλαγή φύλλου λείανσης (βλέπε εικόνα A)

Για την αφαίρεση του φύλλου λείανσης **(14)** σηκώστε το πλάγι και τραβήξτε το από τον ενδιάμεσο μαλακό δίσκο **(15)**. Πριν την τοποθέτηση ενός νέου φύλλου λείανσης, αφαιρέστε τη ρύπανση και τη σκόνη από τον ενδιάμεσο μαλακό δίσκο **(15)**, π.χ. με ένα πινέλο.

Η επιφάνεια του ενδιάμεσου μαλακού δίσκου **(15)** αποτελείται από ένα ύφασμα αυτοπρόσφυσης, για να μπορείτε έτσι να στερεώσετε γρήγορα και απλά φύλλα λείανσης με αυτοπρόσφυση.

Πιέστε το φύλλο λείανσης **(14)** δυνατά στην κάτω πλευρά του ενδιάμεσου μαλακού δίσκου **(15)**.

Για την εξασφάλιση μιας ιδανικής αναρρόφησης της σκόνης προσέξτε, ώστε οι διατρήσεις στο φύλλο λείανσης **(14)** να συμπίπτουν με τις διατρήσεις στον ενδιάμεσο μαλακό δίσκο **(15)** και με τις τρύπες στη βάση του δίσκου λείανσης **(17)**.

Υπόδειξη: Σε περίπτωση χρήσης της **βάσης δίσκου λείανσης μεσαίας σκληρότητας** (εξάρτημα) δεν απαιτείται κανένας ενδιάμεσος μαλακός δίσκος **(15)**, το φύλλο λείανσης **(14)** στερεώνεται απευθείας πάνω στη βάση του δίσκου λείανσης **(17)**. Εκτός από αυτό, η αλλαγή γίνεται, όπως περιγράφεται εδώ.

Επιλογή δίσκου λείανσης

Σετ μαλακής βάσης δίσκου λείανσης^{A)} (2 608 000 766)	<ul style="list-style-type: none"> – Για γενική χρήση σε επίπεδες και κυρτές επιφάνειες – Το σετ αποτελείται από μαλακή βάση δίσκου λείανσης και ενδιάμεσο μαλακό δίσκο (2 608 000 765). Η βάση δίσκου λείανσης επιτρέπεται να χρησιμοποιηθεί μόνο με ενδιάμεσο μαλακό δίσκο.
Ημισκληρή βάση δίσκου λείανσης (2 608 000 764)	<ul style="list-style-type: none"> – Μεγάλη απόδοση αφαίρεσης υλικού, ιδανική για σκληρό σοβά και για την αφαίρεση παλαιών χρωμάτων τοίχου – Για τη χρήση σε επίπεδες επιφάνειες – Η ιδανική υποστήριξη αναρρόφησης διευκολύνει την εργασία σε περίπτωση χρήσης ενός απορροφητήρα σκόνης.

A) Στάνταρ υλικά παράδοσης

Αλλαγή ενδιάμεσου μαλακού δίσκου (βλέπε εικόνα A)

Σε περίπτωση χρήσης της μαλακής βάσης δίσκου λείανσης (στάνταρ υλικά παράδοσης) πρέπει να χρησιμοποιείται πάντοτε ένας ενδιάμεσος μαλακός δίσκος **(15)**.

Για την αφαίρεση του ενδιάμεσου μαλακού δίσκου **(15)** σηκώστε τον πλάγι και τραβήξτε τον από τη βάση του δίσκου λείανσης **(17)**.

Πριν την τοποθέτηση ενός νέου ενδιάμεσου μαλακού δίσκου απομακρύνετε τη ρύπανση και τη σκόνη από τη βάση του δίσκου λείανσης **(17)**, π.χ. με ένα πινέλο.

Η επιφάνεια της βάσης του δίσκου λείανσης **(17)** αποτελείται από ένα ύφασμα αυτοπρόσφυσης, για να μπορείτε έτσι να στερεώσετε γρήγορα και απλά τον ενδιάμεσο μαλακό δίσκο.

Πιέστε τον ενδιάμεσο μαλακό δίσκο **(15)** δυνατά στην κάτω πλευρά της βάσης του δίσκου λείανσης **(17)**.

Για την εξασφάλιση μιας ιδανικής αναρρόφησης της σκόνης προσέξτε, ώστε οι διατρήσεις στον ενδιάμεσο μαλακό δίσκο **(15)** να συμπίπτουν με τις τρύπες στη βάση του δίσκου λείανσης **(17)**.

Αλλαγή βάσης δίσκου λείανσης (βλέπε εικόνα B)

Υπόδειξη: Αλλάξτε αμέσως έναν χαλασμένο ελαστικό δίσκο λείανσης **(17)**.

Αφαιρέστε το φύλλο λείανσης **(14)** και τον ενδιάμεσο μαλακό δίσκο **(15)**. Ξεβιδώστε εντελώς τη βίδα **(16)** και αφαιρέστε τη

βάση του δίσκου λείανσης (17). Τοποθετήστε τη νέα βάση δίσκου λείανσης (17) και σφίξτε τη βίδα ξανά σταθερά.

Υπόδειξη: Προσέξτε κατά την τοποθέτηση του ελαστικού δίσκου λείανσης, ώστε τα δόντια του εξαρτήματος μετάδοσης της κίνησης να πιάνουν στις εγκοπές του ελαστικού δίσκου λείανσης.

Υπόδειξη: Ένας χαλασμένος φορέας του ελαστικού δίσκου λείανσης επιτρέπεται να αντικατασταθεί μόνο από ένα εξουσιοδοτημένο κέντρο σέρβις για τα ηλεκτρικά εργαλεία Bosch.

Τοποθέτηση/αφαίρεση του σωλήνα επέκτασης (βλέπε εικόνες C–D)

Τοποθετήστε σωλήνες επέκτασης (10) μόνο εάν απαιτείται: Κατά την εργασία χωρίς σωλήνα επέκτασης μειώνεται σημαντικά η απαιτούμενη για τη λείανση απαίτηση δύναμης.

Υπόδειξη: Επιτρέπεται να χρησιμοποιηθούν το πολύ 2 σωλήνες επέκτασης.

Λύστε τη σύνδεση μεταξύ κεφαλής λείανσης/λαβής/σωλήνα επέκτασης (βλέπε εικόνα C):

- ❶ Ανοίξτε τον μοχλό σύσφιξης (9).
- ❷ Ανοίξτε το άγκιστρο ασφαλείας (8).
- ❸ Απομακρύνετε μεταξύ τους τα μέχρι τώρα συνδεδεμένα μέρη.

Κλείστε τη σύνδεση μεταξύ κεφαλής λείανσης/λαβής/σωλήνα επέκτασης (βλέπε εικόνα D):

- ❹ Ανάλογα με την επιθυμητή σύνδεση σπρώξτε την κεφαλή λείανσης (11), τη λαβή (7) ή τους σωλήνες επέκτασης (10) μεταξύ τους.
- ❺ Κλείστε το άγκιστρο ασφαλείας (8).
- ❻ Πιέστε τον μοχλό σύσφιξης (9) τόσο, ώστε να βρίσκεται σε ορθή γωνία με την κεφαλή λείανσης (11), τη λαβή (7) ή τον σωλήνα επέκτασης (10).
- ❼ Σφίξτε την έκκεντρη βίδα (21) σταθερά.
- ❽ Κλείστε τον μοχλό σύσφιξης (9).

Ελέγχετε πάντοτε, εάν όλα τα ενδιάμεσα εξαρτήματα με τα άγκιστρα ασφαλείας (8) και τους μοχλούς σύσφιξης (9) είναι ασφαλισμένα και σταθερά συνδεδεμένα.

Αναρρόφηση σκόνης/ροκανιδιών

Οι σκόνες των υλικών μπορεί να είναι ανθυγιεινές. Η επαφή με τη σκόνη ή/και η εισπνοή της μπορεί να προκαλέσει αλλεργικές αντιδράσεις ή/και ασθένειες των αναπνευστικών οδών του χρήστη ή τυχόν παρευρισκομένων ατόμων.

Ορισμένες σκόνες θεωρούνται καρκινογόνες.

- Χρησιμοποιείτε κατά το δυνατό για το εκάστοτε υλικό την κατάλληλη αναρρόφηση.
- Φροντίστε για τον καλό αερισμό του χώρου εργασίας.
- Φοράτε πάντοτε μια μάσκα προστασίας με κατηγορία φίλτρου P2.

Εξωτερική αναρρόφηση

Τοποθετήστε τον εύκαμπο σωλήνα αναρρόφησης (5) στο στόμιο ξεφυσήματος (6) στη λαβή (7).

Συνδέστε τον εύκαμπο σωλήνα αναρρόφησης (5) με έναν απορροφητήρα σκόνης (εξάρτημα).

Ο απορροφητήρας σκόνης πρέπει να είναι κατάλληλος για το εκάστοτε επεξεργαζόμενο κομμάτι.

Για την αναρρόφηση ιδιαίτερα ανθυγιεινής, καρκινογόνου ή ζηρής σκόνης πρέπει να χρησιμοποιείτε ειδικούς απορροφητήρες σκόνης.

Για μεγάλες επιφάνειες χρησιμοποιείτε τον απορροφητήρα GAS 35 L/M AFC ή GAS 55 L/M AFC, επειδή αυτοί εξασφαλίζουν την απαραίτητη συνεχή ισχύ αναρρόφησης.

Όταν εργάζεστε σε κλίτες επιφάνειες να κρατάτε το ηλεκτρικό εργαλείο κατά τέτοιο τρόπο, ώστε ο σωλήνας αναρρόφησης να δείχνει προς τα κάτω.

Συναρμολόγηση/αποσυναρμολόγηση κλιπ εύκαμπου σωλήνα/κλιπ καλωδίου (βλέπε εικόνα E)

Περάστε το κλιπ εύκαμπου σωλήνα/κλιπ καλωδίου (22) πάνω στον εύκαμπο σωλήνα αναρρόφησης (5). Τοποθετήστε το ηλεκτρικό καλώδιο στο αυλάκι καλωδίου του κλιπ εύκαμπου σωλήνα/κλιπ καλωδίου.

Για την αποσυναρμολόγηση αφαιρέστε το κλιπ εύκαμπου σωλήνα/κλιπ καλωδίου (22) από τον εύκαμπο σωλήνα αναρρόφησης (5) και τραβήξτε το ηλεκτρικό καλώδιο έξω από το κλιπ εύκαμπου σωλήνα/κλιπ καλωδίου.

Λειτουργία

Θέση σε λειτουργία

► Προσέξτε την τάση δικτύου! Τα στοιχεία της τάσης της πηγής ρεύματος πρέπει να ταυτίζονται με τα αντίστοιχα στοιχεία επάνω στην πινακίδα κατασκευαστή του ηλεκτρικού εργαλείου. Ηλεκτρικά εργαλεία με χαρακτηριστική τάση 230 V λειτουργούν και με τάση 220 V.

Προεπιλογή αριθμού στροφών

Με τον τροχίοκο ρύθμισης της προεπιλογής του αριθμού στροφών (2) μπορείτε να προεπιλέξετε τον απαιτούμενο αριθμό στροφών επίσης και κατά τη διάρκεια της λειτουργίας. Οι υψηλότεροι αριθμοί σημαίνουν έναν υψηλό αριθμό στροφών, οι χαμηλοί αριθμοί έναν μικρό αριθμό στροφών.

Η ηλεκτρονική σταθεροποίηση διατηρεί τον αριθμό στροφών σχεδόν σταθερό και χωρίς και με φορτίο και εξασφαλίζει την ομοιόμορφη απόδοση εργασίας.

Η ηλεκτρονική ομαλή εκκίνηση περιορίζει τη ροπή στρέψης κατά τη θέση σε λειτουργία και αυξάνει έτσι τη διάρκεια ζωής του κινητήρα.

Ενεργοποίηση/απενεργοποίηση

► Βεβαιωθείτε, ότι μπορείτε να χειριστείτε τον διακόπη On/Off, χωρίς να απελευθερώσετε τη λαβή.

Για την ενεργοποίηση του ηλεκτρικού εργαλείου σπρώξτε τον διακόπη On/Off (3) προς τα εμπρός, έτσι ώστε στον διακόπη να εμφανίζεται «I».

Για την απενεργοποίηση του ηλεκτρικού εργαλείου σπρώξτε τον διακόπη On/Off (3) προς τα πίσω, έτσι ώστε στον διακόπη να εμφανίζεται «0».

Επισκόπηση εφαρμογών

Σκληρότητα στόκου/γύψου	Τοίχος/οροφή	Εσωτερικό/εξωτερικό ρεύμα αέρα	Ισχύς αναρρόφησης	Βαθμίδα αριθμού στροφών	Κόκκιση φύλλου λείανσης
Εξαιρετικά μαλακός/μαλακός	Τοίχος/οροφή	①	6	2-4	από P180
Μεσαία σκληρότητα	Τοίχος	①	6	4-6	από P120
	Οροφή	③	1-5 (ιδανικά: 3)		
Εξαιρετικά σκληρός	Τοίχος/οροφή	① σε ανώμαλη επιφάνεια	6	4-6	από P100
		③ σε επίπεδη επιφάνεια	1-3		

Υποδείξεις εργασίας

- ▶ Βγάξτε το φιλ από την πρίζα πριν από οποιαδήποτε εργασία στο ηλεκτρικό εργαλείο.
- ▶ Περιμένετε, μέχρι να ακινητοποιηθεί το ηλεκτρικό εργαλείο, προτού το εναποθέσετε.
- ▶ Μην εναποθέτετε το ηλεκτρικό εργαλείο στα πλάγια. Ο δίσκος λείανσης θα μπορούσε έτσι να παραμορφωθεί μόνιμα.
- ▶ Το ηλεκτρικό εργαλείο δεν είναι κατάλληλο για λειτουργία ως σταθερό εργαλείο. Δεν επιτρέπεται π.χ. να σφικτεί σε μια μέγνη ή να στερεωθεί πάνω σε έναν πάγκο εργασίας.

Λείανση επιφανειών

Θέστε το ηλεκτρικό εργαλείο σε λειτουργία, ακουμπήστε το με όλη την επιφάνεια λείανσης επάνω στην υπό κατεργασία επιφάνεια και μετακινείτε το επάνω στο υπό κατεργασία τεμάχιο ασκώντας μέτρια πίεση.

Η αφαίρεση υλικού και η εμφάνιση της λειασμένης επιφάνειας εξαρτώνται κυρίως από την επιλογή του φύλλου λείανσης, την προεπιλεγμένη βαθμίδα αριθμού στροφών και τη δύναμη προπίεσης.

Μόνο άσπρα φύλλα λείανσης έχουν καλή λειαντική απόδοση και προστατεύουν το ηλεκτρικό εργαλείο.

Η διάρκεια ζωής των φύλλων λείανσης αυξάνεται όταν εργάζεστε ασκώντας ομοιόμορφη πίεση.

Η υπερβολική αύξηση της πίεσης δεν οδηγεί σε αύξηση της αφαίρεσης υλικού αλλά σε ισχυρότερη φθορά του ηλεκτρικού εργαλείου και του φύλλου λείανσης.

Μη χρησιμοποιείτε πλέον ένα φύλλο λείανσης, με το οποίο έγινε επεξεργασία μετάλλου, για άλλα υλικά.

Χρησιμοποιείτε μόνο τα γνήσια εξαρτήματα λείανσης **Bosch**.

Λείανση κοντά στο περιθώριο (βλέπε εικόνες F-G)



Χάρη στον αποσπώμενο τομέα βούρτσας μπορείτε να μειώσετε την πλευρική απόσταση μεταξύ τοίχου/οροφής και δίσκου λείανσης.

- Κρατήστε την ασφάλιση (12) του τομέα βούρτσας (18) πατημένη.
- Στρέψτε τον τομέα βούρτσας (18) προς τα εμπρός και αφαιρέστε τον.
- Για την τοποθέτηση αγκιστρώστε τον τομέα βούρτσας (18) στην αντίθετη πλευρά της ασφάλισης (12) και στρέψτε τον προς την κεφαλή λείανσης (11), μέχρι να ασφαλίσει.

Ρύθμιση της εσωτερικής/εξωτερικής ροής του αέρα

Ανάλογα με το ύψος της υποπίεσης μπορεί να μειωθεί το αισθητό βάρος του εργαλείου.

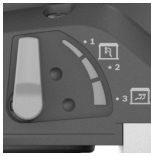
Ανάλογα με τον σκοπό χρήσης μπορείτε να αλλάξετε ανάμεσα σε διάφορους τρόπους λειτουργίας ροής αέρα. Γυρίστε τον μοχλό ρύθμισης της δύναμης αναρρόφησης (13) σε μια από τις 3 θέσεις.

Θέση του διακόπτη	Τύπος ροής αέρα	Χρήση
	① εξωτερική ροή αέρα	Ιδανική για λείανση τοίχων με μεγάλη ταχύτητα λείανσης και χωρίς υποπίεση
	② μικτή εξωτερική και εσωτερική ροή αέρα	Μεσαία απόδοση λείανσης με δράση υποπίεσης

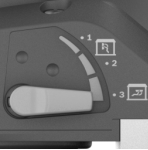
Θέση του διακόπτη	Τύπος ροής αέρα	Χρήση
	⊕ μικτή εξωτερική και εσωτερική ροή αέρα	Ιδανική για λείανση οροφής, με χαμηλή ταχύτητα λείανσης, αλλά με υψηλή υποπίεση (δύναμη αναρρόφησης) για ένα μικρό αισθητό βάρος

Ρύθμιση της ισχύος αναρρόφησης

Μπορείτε να ρυθμίσετε την ισχύ αναρρόφησης έτσι, ώστε να έχετε την προτιμώμενη εξισορρόπηση ανάμεσα στην ταχύτητα λείανσης και στην ισχύ αναρρόφησης. Η ρύθμιση μπορεί να πραγματοποιηθεί μόνο, όταν η εσωτερική ροή του αέρα είναι ενεργοποιημένη (θέση ⊕ στον πιο πάνω πίνακα).

Προσαρμόστε την ισχύ αναρρόφησης με τον τροχίσκο ρύθμισης (1):

- 1–5: Χαμηλή έως υψηλή δύναμη αναρρόφησης, κατάλληλη για λείανση οροφών
- 6: Μέγιστη δύναμη αναρρόφησης, κατάλληλη για λείανση τοίχων

Αρχίστε με μια χαμηλή ισχύ αναρρόφησης (θέση 1) και αυξήστε την αργά, μέχρι να επιτευχθεί μια αισθητή δύναμη προσπίεσης.

Μια υψηλή ισχύς αναρρόφησης καθιστά δυνατή την ξεκούραστη λείανση σε οροφές και τοίχους. Μια πολύ δυνατά ρυθμισμένη ισχύς αναρρόφησης μπορεί να οδηγήσει σε κραδασμό του ηλεκτρικού εργαλείου και να επιδεινωθεί η συμπεριφορά οδήγησης.

Σφάλματα – Αιτίες και αντιμετώπιση

Αιτία	Αντιμετώπιση
Ο λειαντήρας ξηρής δόμησης (γυψοσανίδες) δε λειτουργεί ομαλά και/ή «αναπηδά» πάνω στην επιφάνεια.	
Η δράση της αναρρόφησης είναι πολύ ισχυρή.	Μειώστε την ισχύ της αναρρόφησης ή αλλάξτε, όταν χρειάζεται, σε εξωτερική αναρρόφηση.
Ο στόκος ή το υπόστρωμα είναι σκληρό.	Μειώστε την ισχύ της αναρρόφησης ή αλλάξτε, όταν χρειάζεται, σε εξωτερική αναρρόφηση. Μειώστε τον αριθμό των στροφών.
Η αφαίρεση του προς επεξεργασία υλικού είναι πολύ μεγάλη.	
Ο αριθμός στροφών του λειαντήρα ξηρής δόμησης είναι πολύ υψηλός.	Μειώστε τον αριθμό των στροφών.
Η δράση αναρρόφησης στον λειαντήρα ξηρής δόμησης είναι πολύ ισχυρή.	Μειώστε τη δράση αναρρόφησης ή αλλάξτε σε εξωτερική αναρρόφηση.

Αιτία	Αντιμετώπιση
Ο στόκος έχει μια μεγάλη αναλογία υλικού πλήρωσης ή είναι πάρα πολύ μαλακός.	Ενεργοποιήστε την εξωτερική αναρρόφηση, ρυθμίστε τον τροχίσκο ρύθμισης της ισχύος αναρρόφησης στη βαθμίδα 6, μειώστε σε εξαιρετικές περιπτώσεις τον αριθμό των στροφών.
Η κόκκωση του υλικού λείανσης είναι πολύ χοντρή.	Χρησιμοποιήστε ένα φύλλο λείανσης με λεπτότερη κόκκωση.

Η ποιότητα της επιφάνειας δεν είναι ιδανική.

Η κόκκωση του υλικού λείανσης είναι πολύ χοντρή.	Χρησιμοποιήστε ένα φύλλο λείανσης με λεπτότερη κόκκωση.
Οι χρόνοι στεγνώματος του στόκου δεν τηρήθηκαν.	Προσέξτε τα φύλλα τεχνικών υποδείξεων και τις συστάσεις του κατασκευαστή.
Η δράση της αναρρόφησης είναι πολύ ισχυρή.	Μειώστε την ισχύ αναρρόφησης.
Ο στόκος έχει μια μεγάλη αναλογία υλικού πλήρωσης ή είναι πάρα πολύ μαλακός.	Χρησιμοποιήστε ένα φύλλο λείανσης με λεπτότερη κόκκωση.
Το ενεργοποιημένο ηλεκτρικό εργαλείο εναποτέθηκε πάνω στην επιφάνεια (δημιουργία ραβδώσεων).	Τοποθετήστε πρώτα το ηλεκτρικό εργαλείο πάνω στην επιφάνεια και ενεργοποιήστε το μετά. Να εργάζεστε πάνω στην επιφάνεια, να εργάζεστε πάντοτε με τον αποσπώμενο τομέα βούρτσας.

Στην επιφάνεια υπάρχουν ραβδώσεις λείανσης.

Η σκληρή βάση δίσκου λείανσης ακούμπησε λοξά πάνω στην επιφάνεια.	Χρησιμοποιήστε μαλακή βάση δίσκου λείανσης με ενδιάμεσο μαλακό δίσκο.
Σε περίπτωση πάρα πολύ μαλακού στόκου η βάση του δίσκου λείανσης είναι πολύ σκληρή ή η κόκκωση του υλικού λείανσης είναι πολύ χοντρή.	Χρησιμοποιήστε μαλακή βάση δίσκου λείανσης με ενδιάμεσο μαλακό δίσκο. Επιλέξτε μια λεπτότερη κόκκωση του υλικού λείανσης.

Η δράση της αναρρόφησης είναι ανεπαρκής.

Η ισχύς αναρρόφησης στον αποροφητήρα είναι πολύ χαμηλή.	Αυξήστε τη δύναμη αναρρόφησης στον αποροφητήρα.
Ο αριθμός στροφών του λειαντήρα ξηρής δόμησης είναι πολύ υψηλός.	Μειώστε τον αριθμό των στροφών.
Η εσωτερική αναρρόφηση στον λειαντήρα ξηρής δόμησης είναι πολύ χαμηλή.	Μειώστε την ισχύ αναρρόφησης ή αλλάξτε στην εξωτερική αναρρόφηση.
Ο στόκος έχει μια μεγάλη αναλογία υλικού πλήρωσης ή είναι πάρα πολύ μαλακός.	Ενεργοποιήστε την εξωτερική αναρρόφηση, ρυθμίστε τον τροχίσκο ρύθμισης της ισχύος

Αιτία	Αντιμετώπιση
Το κύριο φίλτρο του απορροφητήρα σκόνης είναι μπλοκαρισμένο/φραγμένο.	Καθαρίζετε τακτικά το στοιχείο του φίλτρου: <ul style="list-style-type: none"> – Δυνατότητα 1: Θέστε τη ρύθμιση της δύναμης αναρρόφησης στη μέγιστη ισχύ αναρρόφησης. Κλείστε για 10 δευτερόλεπτα με την παλάμη του χεριού το άνοιγμα του ακροφυσίου, του εύκαμπτου σωλήνα αναρρόφησης ή το άνοιγμα αναρρόφησης στον απορροφητήρα, ώσπου να αρχίσει ο αυτόματος καθαρισμός. – Δυνατότητα 2: Καθαρίστε το στοιχείο του φίλτρου μηχανικά (αναρρόφηση). – Δυνατότητα 3: Ελέγξτε το στοιχείο του φίλτρου για τυχόν ζημιά και φράξιμο. Τοποθετείτε τακτικά ένα νέο στοιχείο φίλτρου.
Χρησιμοποιείται ένας σάκος σκόνης από κετσέ.	Χρησιμοποιείτε έναν σάκο σκόνης απόρριψης.
Ο εύκαμπος σωλήνας αναρρόφησης είναι φραγμένος ή τσακισμένος.	Απομακρύνετε το φράξιμο ή εξαλείψετε το τσάκισμα.
Το δοχείο της σκόνης του απορροφητήρα είναι γεμάτο.	Αδειάστε το δοχείο της σκόνης του απορροφητήρα.

Συντήρηση και σέρβις

Συντήρηση και καθαρισμός

- ▶ **Βγάξτε το φις από την πρίζα πριν από οποιαδήποτε εργασία στο ηλεκτρικό εργαλείο.**
- ▶ **Να διατηρείτε το ηλεκτρικό εργαλείο και τις σχισμές αερισμού πάντοτε σε καθαρή κατάσταση για να μπορείτε να εργάζεσθε καλά και με ασφάλεια.**

Μια τυχόν αναγκαία αντικατάσταση του ηλεκτρικού καλωδίου πρέπει να διεξαχθεί από τη **Bosch** ή από ένα εξουσιοδοτημένο κέντρο σέρβις για ηλεκτρικά εργαλεία της **Bosch**, για να αποφευχθεί έτσι κάθε κίνδυνος της ασφάλειας.

Αλλαγή του εύκαμπτου σωλήνα σύνδεσης (βλέπε εικόνα H)

Για την **αφαίρεση** του εύκαμπτου σωλήνα σύνδεσης **(19)** λύστε τη βίδα του σφικτήρα του εύκαμπτου σωλήνα **(23)** με ένα κατασβίδι και σηκώστε τον σφικτήρα του εύκαμπτου σωλήνα **(23)** μαζί με τον εύκαμπο σωλήνα σύνδεσης **(19)**. Αφαιρέστε τον σφικτήρα του εύκαμπτου σωλήνα **(23)**. Τρα-

βήξτε έξω στο άλλο άκρο του εύκαμπτου σωλήνα σύνδεσης **(19)** το εσωτερικό περίβλημα **(24)** της στερέωσης του εύκαμπτου σωλήνα **(25)**. Κρατήστε το εσωτερικό περίβλημα **(24)** σταθερά και αφαιρέστε τον εύκαμπο σωλήνα σύνδεσης **(19)**.

Για την **τοποθέτηση** ενός νέου εύκαμπτου σωλήνα σύνδεσης **(19)** κρατήστε το εσωτερικό περίβλημα **(24)** σταθερά και περάστε μέσα τον νέο εύκαμπο σωλήνα σύνδεσης **(19)** μέχρι τέρμα. Συναρμολογήστε τον σφικτήρα εύκαμπτου σωλήνα **(23)** στην άλλη πλευρά του εύκαμπτου σωλήνα σύνδεσης **(19)**. Τοποθετήστε την κεφαλή της βίδας έτσι, ώστε να μπορείτε να σφίξετε με ένα κατασβίδι τον σφικτήρα του εύκαμπτου σωλήνα **(23)** χωρίς κόπο στην κεφαλή λείανσης **(11)** με μια ροπή στρέψης περίπου 2 Nm.

Εξυπηρέτηση πελατών και συμβουλές εφαρμογής

Η υπηρεσία εξυπηρέτησης πελατών απαντά στις ερωτήσεις σας σχετικά με την επισκευή και τη συντήρηση του προϊόντος σας καθώς και για τα αντίστοιχα ανταλλακτικά. Σχέδια συναρμολόγησης και πληροφορίες για τα ανταλλακτικά θα βρείτε επίσης κάτω από:

www.bosch-pt.com

Η ομάδα παροχής συμβουλών της Bosch απαντά ευχαρίστως τις ερωτήσεις σας για τα προϊόντα μας και τα εξαρτήματά τους. Δώστε σε όλες τις ερωτήσεις και παραγγελίες ανταλλακτικών οπωσδήποτε το 10ψήφιο κωδικό αριθμό σύμφωνα με την πινακίδα τύπου του προϊόντος.

Ελλάδα

Robert Bosch A.E.
Ερχείας 37
19400 Κορωπί – Αθήνα
Τηλ.: 210 5701258
Φαξ: 210 5701283
Email: pt@gr.bosch.com
www.bosch.com
www.bosch-pt.gr

Περαιτέρω διευθύνσεις σέρβις θα βρείτε στην ηλεκτρονική διεύθυνση:

www.bosch-pt.com/serviceaddresses

Απόσυρση

Τα ηλεκτρικά εργαλεία, τα εξαρτήματα και οι συσκευασίες πρέπει να ανακυκλώνονται με τρόπο φιλικό προς το περιβάλλον.



Μην ρίχνετε τα ηλεκτρικά εργαλεία στα απορρίμματα του σπιτιού σας!

Μόνο για χώρες της ΕΕ:

Σύμφωνα με την Ευρωπαϊκή Οδηγία 2012/19/ΕΕ σχετικά με τις παλιές ηλεκτρικές και ηλεκτρονικές συσκευές και τη μεταφορά της οδηγίας αυτής σε εθνικό δικαίωμα τα άχρηστα ηλεκτρικά εργαλεία πρέπει να συλλέγονται ξεχωριστά για να επαναχρησιμοποιηθούν με τρόπο φιλικό προς το περιβάλλον.

Σε περίπτωση μη ενδεδειγμένης απόσυρσης οι ηλεκτρικές και ηλεκτρονικές συσκευές λόγω ενδεχομένης παρουσίας επικίν-

δυναμικών μπορούν να έχουν επιβλαβείς επιπτώσεις στο περιβάλλον και στην ανθρώπινη υγεία.

Türkçe

Güvenlik talimatı

Elektrikli el aletleri için genel güvenlik uyarıları

⚠ UYARI

Bu elektrikli el aletiyle birlikte gelen tüm güvenlik uyarılarını,

talimatları, resim ve açıklamaları okuyun. Aşağıda bulunan talimatlara uyulmaması halinde elektrik çarpmalarına, yangınlara ve/veya ağır yaralanmalara neden olabilir.

Bütün uyarıları ve talimat hükümlerini ileride kullanmak üzere saklayın.

Uyarı ve talimat hükümlerinde kullanılan "elektrikli el aleti" terimi, akım şebekesine bağlı (elektrikli) aletlerle akü ile çalışan aletleri (akülü) kapsamaktadır.

Çalışma yeri güvenliği

- ▶ **Çalıştığınız yeri temiz tutun ve iyi aydınlatın.** Dağınık veya karanlık alanlar kazalara davetiye çıkarır.
- ▶ **Yakınında patlayıcı maddeler, yanıcı sıvı, gaz veya tozların bulunduğu yerlerde elektrikli el aleti ile çalışmayın.** Elektrikli el aletleri, toz veya buharların tutuşmasına neden olabilecek kıvılcımlar çıkarırlar.
- ▶ **Elektrikli el aleti ile çalışırken çocukları ve etraftaki kişileri uzakta tutun.** Dikkatiniz dağılacak olursa aletin kontrolünü kaybedebilirsiniz.

Elektrik güvenliği

- ▶ **Elektrikli el aletin fişi prize uymalıdır. Fişi hiçbir zaman değiştirmeyin. Korumalı (topraklanmış) elektrikli el aletleri ile birlikte adaptör fiş kullanmayın.** Değiştirilmemiş fiş ve uygun priz elektrik çarpması tehlikesini azaltır.
- ▶ **Borular, kalorifer petekleri, ısıtıcılar ve buzdolapları gibi topraklanmış yüzeylerle vücudunuzun temas etmesinden kaçının.** Vücudunuz topraklandığı anda büyük bir elektrik çarpması tehlikesi ortaya çıkar.
- ▶ **Elektrikli el aletlerini yağmur altında veya nemli ortamlarda bırakmayın.** Suyun elektrikli el aleti içine sızması elektrik çarpması tehlikesini artırır.
- ▶ **Kabloya zarar vermeyin. Elektrikli el aletini kablodan tutarak taşımayın, kabloyu kullanarak çekmeyin veya kablodan çekerek fişi çıkarmayın. Kabloyu ateş, yanıcı ve/veya keskin ve hareket eden maddelerden uzak tutun.** Hasarlı veya dolaşmış kablo elektrik çarpması tehlikesini artırır.
- ▶ **Bir elektrikli el aleti ile açık havada çalışırken mutlaka açık havada kullanılmaya uygun uzatma kablosu kullanın.** Açık havada kullanılmaya uygun uzatma

kablosunun kullanılması elektrik çarpması tehlikesini azaltır.

- ▶ **Elektrikli el aletinin nemli ortamlarda çalıştırılması şartsa mutlaka kaçak akım koruma rölesi kullanın.** Kaçak akım koruma rölesi şalterinin kullanımı elektrik çarpması tehlikesini azaltır.

Kişilerin Güvenliği

- ▶ **Dikkatli olun, ne yaptığınızı dikkat edin, elektrikli el aleti ile işinizi makul bir tempo ve yöntemle yürütün.** Yorgunsanız, kullandığınız hapların, ilaçların veya alkolün etkisinde iseniz elektrikli el aletini kullanmayın. Elektrikli el aletini kullanırken bir anki dikkatsizlik önemli yaralanmalara neden olabilir.
- ▶ **Daima kişisel koruyucu donanım kullanın. Daima koruyucu gözlük kullanın.** Elektrikli el aletinin türü ve kullanımına uygun olarak; toz maskesi, kaymayan iş ayakkabıları, koruyucu kask veya koruyucu kulaklık gibi koruyucu donanım kullanımı yaralanma tehlikesini azaltır.
- ▶ **Aleti yanlışlıkla çalıştırmaktan kaçının. Güç kaynağına ve/veya aküye bağlamadan, elinize alıp taşımadan önce elektrikli el aletinin kapalı olduğundan emin olun.** Elektrikli el aletini parmağınız şalter üzerinde dururken taşırsanız ve elektrikli el aleti açıkken fişi prize sokarsanız kazalara neden olabilirsiniz.
- ▶ **Elektrikli el aletini çalıştırmadan önce ayar aletlerini veya anahtarları aletten çıkarın.** Elektrikli el aletinin dönen parçaları içinde bulunabilecek bir yardımcı alet yaralanmalara neden olabilir.
- ▶ **Çalışırken vücudunuz anormal durumda olmasın. Çalışırken duruşunuz güvenli olsun ve dengeyi her zaman koruyun.** Bu sayede elektrikli el aletini beklenmedik durumlarda daha iyi kontrol edebilirsiniz.
- ▶ **Uygun iş elbiseleri giyin. Geniş giysiler giymeyin ve takı takmayın. Saçlarınızı ve giysilerinizin aletin hareketli parçalarından uzak tutun.** Bol giysiler, uzun saçlar veya takılar aletin hareketli parçaları tarafından tutulabilir.
- ▶ **Toz emme donanımı veya toz tutma tertibatı kullanırken, bunların bağlı olduğundan ve doğru kullanıldığından emin olun.** Toz emme donanımının kullanımı tozdan kaynaklanabilecek tehlikeleri azaltır.
- ▶ **Aletleri sık kullanmanız sebebiyle onlara alışmış olmanız, güvenlik prensiplerine uymanızı önlememelidir.** Dikkatsiz bir hareket, bir anda ciddi yaralanmalara yol açabilir.

Elektrikli el aletlerinin kullanımı ve bakımı

- ▶ **Elektrikli el aletini aşırı ölçüde zorlamayın. Yaptığınızı işe uygun elektrikli el aletleri kullanın.** Uygun performanslı elektrikli el aleti ile, belirlenen çalışma alanında daha iyi ve güvenli çalışırsınız.
- ▶ **Şalteri bozuk olan elektrikli el aletini kullanmayın.** Açılıp kapanmayan bir elektrikli el aleti tehlikelidir ve onarılmalıdır.
- ▶ **Elektrikli el aletinde bir ayarlama işlemine başlamadan, herhangi bir aksesuarı değiştirirken veya**

elektrikli el aletini elinizden bırakırken fişi güç kaynağından çekin veya aküyü çıkarın. Bu önlem, elektrikli el aletinin yanlışlıkla çalışmasını önler.

- ▶ **Kullanım dışı duran elektrikli el aletlerini çocukların ulaşamayacağı bir yerde saklayın. Aleti kullanmayı bilmeyen veya bu kullanım kılavuzunu okumayan kişilerin aletle çalışmasına izin vermeyin.** Deneyimsiz kişiler tarafından kullanıldığında elektrikli el aletleri tehlikelidir.
- ▶ **Elektrikli el aletinizin ve aksesuarlarınızın bakımını özenle yapın. Elektrikli el aletinizin kusursuz olarak çalışmasını engelleyebilecek bir durumun olup olmadığını, hareketli parçaların kusursuz olarak işlev görüp görmediklerini ve sıkışık sıkışmadıklarını, parçaların hasarlı olup olmadığını kontrol edin. Elektrikli el aletini kullanmaya başlamadan önce hasarlı parçaları onartın.** Birçok iş kazası elektrikli el aletlerine yeterli bakım yapılmamasından kaynaklanır.
- ▶ **Kesici uçları daima keskin ve temiz tutun.** Özenle bakımı yapılmış keskin kenarlı kesme uçlarının malzeme içinde sıkışma tehlikesi daha azdır ve daha rahat kullanım olanağı sağlarlar.
- ▶ **Elektrikli el aletini, aksesuarı, uçları ve benzerlerini, bu özel tip alet için öngörülen talimata göre kullanın. Bu sırada çalışma koşullarını ve yaptığınız işi dikkate alın.** Elektrikli el aletlerinin kendileri için öngörülen alanın dışında kullanılması tehlikeli durumlara neden olabilir.
- ▶ **Tutamak ve kavrama yüzeylerini kuru, yağsız ve temiz tutun.** Kaygan tutamak ve kavrama yüzeyleri, aletin beklenmeyen durumlarda güvenli şekilde tutulmasını ve kontrol edilmesini engeller.

Servis

- ▶ **Elektrikli el aletinizi sadece yetkili personele ve orijinal yedek parça kullanma koşulu ile onartın.** Bu sayede elektrikli el aletinin güvenliğini sürekli hale getirirsiniz.

Zımpara makineleri için güvenlik talimatı

- ▶ **Bu elektrikli el aletini sadece kuru zımparalama işleri için kullanın.** Suyun elektrikli el aleti içine sızması elektrik çarpmaya tehlikesini artırır.
- ▶ **Dikkat yangın tehlikesi! Zımparalanan malzemenin ve zımpara makinesinin aşırı ölçüde ısınmasından kaçının. İşe ara vermeden önce daima toz haznesini boşaltın.** Toz torbasında, mikro filtrede, kağıt torbada (veya toz emme makinesinin filtre torbasında veya filtresinde) bulunan toz, elverişsiz koşullar altında tutuşabilir. Zımpara tozu boya, poliüretan kalıntıları veya diğer kimyasal maddelerle karıştığında ve zımparalanan malzeme uzun süreli çalışma nedeniyle aşırı ölçüde ısındığında tehlike daha da artar.
- ▶ **Elinizden bırakmadan önce elektrikli el aletinin tam olarak durmasını bekleyin.**
- ▶ **İş parçasını emniyete alın.** Bir germe tertibatı veya mengine ile sabitlenen iş parçası elle tutmaya oranla daha güvenli tutulur.

- ▶ **Çalışırken elektrikli el aletini iki elinizle sıkıca tutun ve duruşunuzun güvenli olmasına dikkat edin.** Elektrikli el aleti iki elle daha güvenli kullanılır.
- ▶ **Elektrikli el aletini usulüne uygun olarak topraklanmış bir akım şebekesine bağlayın.** Priz ve uzatma kablosu işlev gören bir koruyucu iletkene sahip olmalıdır.

Ürün ve performans açıklaması



Bütün güvenlik talimatını ve uyarıları okuyun. Güvenlik talimatlarına ve uyarılara uyulmadığı takdirde elektrik çarpmasına, yangına ve/veya ciddi yaralanmalara neden olunabilir.

Lütfen kullanma kılavuzunun ön kısmındaki resimlere dikkat edin.

Usulüne uygun kullanım

Elektrikli el aleti macun çekilmiş alçıpanların, tavanların ve iç ve dış mekan cephe duvarlarının kuru zımparalanması ve boya izlerinin, yapışkan kalıntıları ve gevşek sıvanın temizlenmesi için tasarlanmıştır.

Şekli gösterilen elemanlar

Şekli gösterilen elemanların numaraları grafik sayfasındaki elektrikli el aleti resmindeki numaralarla aynıdır.

- (1) Emme performansı ayarlama düğmesi
- (2) Hız ön seçimi ayarlama düğmesi
- (3) Açma/kapama şalteri
- (4) Tutamak (izolasyonlu tutamak yüzeyi)
- (5) Emme hortumu^{a)}
- (6) Üfleme rakoru
- (7) Tetik
- (8) Emniyet kancası
- (9) Sıkma kolu
- (10) Uzatma borusu
- (11) Zımparalama kafası
- (12) Fırça segmenti kilidi
- (13) Emme kuvveti ayar kolu
- (14) Zımpara kağıdı^{a)}
- (15) Ara ped
- (16) Zımpara tablası vidası
- (17) Zımpara tablası
- (18) Fırça segmenti
- (19) Bağlantı hortumu
- (20) Zımpara tablası tutucusu
- (21) Eksantrik cıvatası
- (22) Hortum/kablo klipsi^{a)}
- (23) Hortum kelepçesi
- (24) İç gövde

(25) Hortum sabitlemesi

- a) **Şekli gösterilen veya tanımlanan aksesuar standart teslimat kapsamında değildir. Aksesuarın tümünü aksesuar programımızda bulabilirsiniz.**

Teknik veriler

Alçıpan zımparası		GTR 550 GTR 55-225
Malzeme numarası		3 601 GD4 0..
Hız ön seçimi		●
Sabit elektronik sistemi		●
Düşük devirli başlangıç		●
Giriş gücü	W	550
Boştaki devir sayısı n_0	dev/dak	340-910
Zımpara tablası çapı	mm	215
Zımpara kağıdı çapı	mm	225
Toz emme sistemi çapı	mm	45/35
Kısa versiyon uzunluğu (uzatma borusu olmadan)	m	1,1
Standart versiyon uzunluğu (1 uzatma borulu) ^{A)}	m	1,7
Uzun versiyon uzunluğu (2 uzatma borulu)	m	2,3
Ağırlığı EPTA-Procedure 01:2014 uyarınca		
- Kısa versiyon	kg	4,1
- Standart versiyon	kg	4,8
Koruma sınıfı		⊕/I

A) Standart teslimat kapsamı
Veriler 230 V'luk bir anma gerilimi [U] için geçerlidir. Farklı gerilimlerde ve farklı ülkelere özgü tiplerde bu veril değişebilir.

Gürültü/Titreşim bilgisi

Gürültü emisyon değerleri **EN 62841-2-4** uyarınca belirlenmektedir.

Elektrikli el aletinin A ağırlıklı gürültü seviyesi tipik olarak: Ses basıncı seviyesi **84 dB(A)**; ses gücü seviyesi **95 dB(A)**. Tolerans $K = 3$ dB.

Kulak koruması kullanın!

Toplam titreşim değerleri a_h (üç yönün vektör toplamı) ve tolerans K **EN 62841-2-4** uyarınca belirlenmektedir:

$$a_h < 2,5 \text{ m/s}^2, K = 1,5 \text{ m/s}^2$$

Bu talimatta belirtilen titreşim seviyesi ve gürültü emisyon değeri standartlaştırılmış ölçme yöntemine göre belirlenmiştir ve elektrikli el aletlerinin birbirleri ile kıyaslanmasında kullanılabilir. Bu değerler aynı zamanda titreşim ve gürültü emisyonunun geçici olarak tahmin edilmesine de uygundur.

Belirtilen titreşim seviyesi ve gürültü emisyon değeri elektrikli el aletinin esas kullanımını temsil etmektedir. Ancak elektrikli el aleti farkı uçlar veya yetersiz bakımla kullanılacak olursa, titreşim seviyesi ve gürültü emisyonu farklılık gösterebilir. Bu da titreşim ve gürültü emisyonunu bütün kullanım süresince önemli ölçüde artırabilir.

Titreşim ve gürültü emisyonunun tam olarak tahmin edilebilmesi için, aletin kapalı olduğu veya açık fakat kullanımda olmadığı sürelerin de dikkate alınması gerekir. Bu, titreşim ve gürültü emisyonunu bütün çalışma süresinde önemli ölçüde düşürebilir.

Titreşimin kullanıcıya bindirdiği yük için önceden ek güvenlik önlemleri alın. Örneğin: Elektrikli el aletinin ve uçların bakımı, ellerin sıcak tutulması, iş aşamalarının organize edilmesi.

Montaj

- **Elektrikli el aletinin kendinde bir çalışma yapmadan önce her defasında fişi prizden çekin.**

Zımpara kağıdının değiştirilmesi (bkz. Resim A)

Zımpara kağıdını **(14)** çıkarmak için yan taraftan kaldırın ve ara pedden **(15)** çekerek çıkarın.

Yeni zımpara kağıdını takmadan önce ara peddeki **(15)** toz ve kirleri örneğin bir fırça ile temizleyin.

Ara pedin **(15)** yüzeyi bir cırt cırtlı tutturma dokusu ile donatılmış olup, bu sayede cırt cırtlı tutturmalı zımpara kağıtları hızla ve kolayca takılabilir.

Zımpara kağıdını **(14)** ara pedin **(15)** alt tarafına sıkıca bastırın.

Toz emme sisteminin optimum düzeyde olması için zımpara kağıdındaki **(14)** deliklerin ara peddeki **(15)** deliklerle ve zımpara tablasındaki **(17)** deliklerle üst üste gelmesine dikkat edin.

Not: Orta sertlikteki zımpara tablası (aksesuar) kullanıldığında ara ped **(15)** gerekmez, zımpara kağıdı **(14)** doğrudan zımpara tablasının **(17)** üzerine sabitlenir. Bunun dışında ise değiştirme işlemi burada açıklandığı şekilde gerçekleşir.

Zımpara tablasının seçilmesi

Yumuşak zımpara tablası seti^{A)} (2 608 000 766)	<ul style="list-style-type: none"> - Düz ve bombeli yüzeylerde universal kullanım için - Bu set yumuşak zımpara tablasından ve ara pedden oluşur (2 608 000 765). Zımpara tablası sadece ara pedle kullanılabilir.
Orta sertlikteki zımpara tablası (2 608 000 764)	<ul style="list-style-type: none"> - Yüksek kazıma gücü, sert sıva için ve eski duvar boyalarının temizlenmesi için idealdir - Düz yüzeylerde kullanım için - Optimum emme desteği toz emme makinesi kullanılırken çalışmayı kolaylaştırır.

A) Standart teslimat kapsamı

Ara pedin değiştirilmesi (bkz. Resim A)

Yumuşak zımpara tablası (standart teslimat kapsamı) kullanılırken her zaman bir ara ped **(15)** kullanılmalıdır.

Ara pedi **(15)** çıkarmak için yan taraftan kaldırın ve zımpara tablasından **(17)** çekerek çıkarın.

Yeni ara pedi takmadan önce zımpara tablasındaki (17) toz ve kirleri örneğin bir fırça ile temizleyin.

Zımpara tablasının (17) yüzeyi bir cırt cırtlı tutturma dokusu ile donatılmış olup, bu sayede ara ped hızla ve kolayca takılabilir.

Ara pedi (15) zımpara tablasının (17) alt tarafına sıkıca bastırın.

Toz emme sisteminin optimum düzeyde olması için ara peddeki (15) deliklerin zımpara tablasındaki (17) deliklerle üst üste gelmesine dikkat edin.

Zımpara tablasının değiştirilmesi (bkz. Resim B)

Not: Hasar gören zımpara tablasını (17) hemen değiştirin. Zımpara kağıdını (14) ve ara pedi (15) çıkarın. Vidaya (16) tam olarak sökün ve zımpara tablasını (17) çıkarın. Yeni zımpara tablasını (17) yerine yerleştirin ve vidayı tekrar sıkın.

Not: Zımpara tablasını yerleştirirken sürücünün dışlarının zımpara tablası oluklarını kavramasına dikkat edin.

Not: Hasar gören bir zımpara tablası sadece Bosch elektrikli el aletleri için yetkili bir serviste değiştirilebilir.

Uzatma borusunun takılması/çıkartılması (bkz. Resimler C-D)

Uzatma borularını (10) sadece gerektiğinde takın: Uzatma borusu olmadan çalışırken zımparalama işlemi için gereken kuvvet önemli ölçüde azalır.

Not: Maksimum 2 uzatma borusu kullanılabilir.

Zımpara kafası/tutamak/uzatma borusu arasındaki bağlantının ayrılması (bkz. Resim C):

- ❶ Sıkma kolunu (9) açın.
- ❷ Emniyet kancasını (8) açın.
- ❸ Bağlı durumdaki parçaları çekerek ayırın.

Zımpara kafası/tutamak/uzatma borusu arasındaki bağlantının takılması (bkz. Resim D):

- ❹ İstenen bağlantıya göre zımpara kafasını (11), tutamağı (7) veya uzatma borularını (10) birleştirin.
- ❺ Emniyet kancasını (8) kapatın.
- ❻ Sıkma kolunu (9), zımpara kafasına (11), tutamağa (7) veya uzatma borusuna (10) dik açılı duracak şekilde bastırın.
- ❼ Eksantrik civatasını (21) sıkın.
- ❽ Sıkma kolunu (9) kapatın.

Tüm bağlantı parçalarının emniyet kancası (8) ve sıkma koluyla (9) emniyete alınıp alınmadığını ve sabitlenip sabitlenmediğini kontrol edin.

Toz ve talaş emme

Malzemelerin tozları sağlığa zararlı olabilir. Bu tozlara temas etmek veya bu tozları solumak alerjik reaksiyonlara ve/veya kullanıcının veya onun yakınındaki kişilerin nefes alma yollarında hastalıklara neden olabilir.

Bazı tozlar kansere sebep olabilir.

- Mümkün olduğu kadar işlediğiniz malzemeye uygun bir toz emme sistemi kullanın.

- Çalışma yerinizi iyi bir biçimde havalandırın.
- Her zaman P2 filtre sınıfı filtre takılı koruyucu solunum maskesi kullanın.

Harici toz emme

Emme hortumunu (5) tutamaktaki (7) üfleme rakoruna (6) takın.

Emme hortumunu (5) bir toz emme makinesine (aksesuar) takın.

Elektrik süpürgesi işlenen malzemeye uygun olmalıdır.

Özellikle sağlığa zararlı, kanserojen veya kuru tozları emdirirken özel elektrik süpürgesi (sanayi tipi elektrik süpürgesi) kullanın.

Gerekli sürekli emme performansını sağlamak için büyük yüzeylerde GAS 35 L/M AFC ya da GAS 55 L/M AFC elektrikli süpürgeleri kullanın.

Dik yüzeylerde çalışırken elektrikli el aletini emme hortumu aşağıyı gösterecek biçimde tutun.

Hortum/kablo klipsinin monte edilmesi/sökülmesi (bkz. Resim E)

Hortum/kablo klipsini (22) emme hortumunun (5) üzerinden geçirin. Şebeke kablosunu hortum/kablo klipsindeki kablo yivine takın.

Sökmek için hortum/kablo klipsini (22) emme hortumundan (5) çekin ve şebeke kablosunu hortum/kablo klipsinden çıkarın.

İşletim

Çalıştırma

- ▶ **Şebeke gerilimine dikkat edin! Akım kaynağının gerilimi elektrikli el aletinin tip etiketinde belirtilen gerilimle aynı olmalıdır. 230V ile işaretlenmiş elektrikli el aletleri 220V ile de çalıştırılabilir.**

Devir sayısı ön seçimi

Hız ön seçimi ayarlama düğmesi (2) ile gerekli devir sayısını alet çalışırken de seçebilirsiniz. Yüksek rakamlar yüksek devir sayısı, düşük rakamlar küçük devir sayısı anlamına gelir.

Elektronik geri bildirim devresi, devir sayısını boşa ve yükte çalışırken sabit tutar ve çalışma performansının her zaman aynı kalmasına olanak sağlar.

Elektronik yumuşak start açma esnasındaki torku sınırlar ve motorun kullanım ömrünü uzatır.

Açma/kapama

- ▶ **Tutamağı bırakmadan açma/kapama şalterini kullanabildiğinizden emin olun.**

Elektrikli el aletini **açmak** için açma/kapama şalterini (3) şalterde "I" görünecek biçimde öne itin.

Elektrikli el aletini **kapatmak** açma/kapama şalterini (3) şalterde "0" görünecek biçimde arkaya itin.

Enerjiden tasarruf etmek için elektrikli el aletini sadece kullandığınızda açın.

Uygulamaya genel bakış

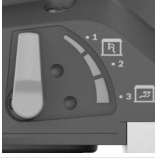
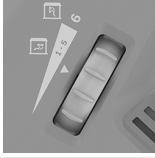
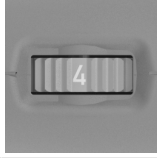
Spatula/ Alçipan sertliği	Duvar/ tavan	İç/dış hava akımı	Emme performansı	Devir sayısı kademesi	Kum zımpara kağıdı
					
Son derece yumuşak/yumuşak	Duvar/tavan	①	6	2-4	P180'den itibaren
Orta sertlik	Duvar Tavan	① ③	6 1-5 (optimum: 3)	4-6	P120'den itibaren
Son derece sert	Duvar/tavan	① pürüzlü yüzeyde ③ düz yüzeyde	6 1-3	4-6	P100'de itibaren

Çalışırken dikkat edilecek hususlar

- Elektrikli el aletinin kendinde bir çalışma yapmadan önce her defasında fişi prizden çekin.
- Elinizden bırakmadan önce elektrikli el aletinin tam olarak durmasını bekleyin.
- Elektrikli el aletini yan olarak bırakmayın. Zımpara tablası deforme olabilir.
- Bu elektrikli el aleti sabit kullanıma uygun değildir. Örneğin bu alet bir mengineye veya bir tezgaha sabitlenemez.

Yüzey zımparalama

Elektrikli el aletini çalıştırın, zımparalama yüzeyini tam olarak işlenecek yüzeye yerleştirin ve makul bir bastırma kuvveti ile iş parçası üzerinde hareket ettirin.

Kazıma gücü ve zımpara profili esas olarak zımpara kağıdının seçimi, seçilen devir sayısı kademeleri bastırma kuvveti tarafından belirlenir.

Sadece kusursuz zımpara kağıtları iyi bir zımpara performansı sağlar ve elektrikli el aletini korurlar.

Zımpara kağıtlarının kullanım ömrünü uzatmak için düzgün bir bastırma kuvveti uygulamaya dikkat edin.

Aşırı bastırma kuvveti daha yüksek bir kazıma performansına değil, zımpara kağıdının elektrikli el aletinin daha hızlı aşınmasına ve yıpranmasına neden olur.

Metal malzeme için kullanılmış olan bir zımpara kağıdını başka malzeme için kullanmayın.

Sadece orijinal **Bosch** zımparalama aksesuarlarını kullanın.

Kenara yakın zımparalama (Bakınız: Resimler F-G)



Çıkarılabilir fırça segmentleriyle duvar/tavan ve zımpara tablası arasındaki yan mesafeyi azaltabilirsiniz.

- Fırça segmentinin (18) kilidini (12) basılı tutun.
- Fırça segmentini (18) öne doğru döndürün ve bunu alın.
- Yerleştirmek için fırça segmentini (18) kilidin (12) zıt tarafına kancalayın ve zımpara kafasını (11) yerine oturma kadar döndürün.

İç/dış hava akımının ayarlanması

Alçak basıncın yüksekliğine bağlı olarak algılanan takım ağırlığı azaltılabilir.

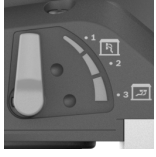
Kullanım amacına bağlı olarak çeşitli hava akımı işletim türleri arasında geçiş yapabilirsiniz. Emme kuvveti ayar kolunu (13) 3 pozisyonundan birine döndürün.

Şalter konumu	Hava akımının türü	Kullanım
	① haric haric hava akımı	Yüksek zımparalama hızı ve alçak basınç olmadan duvarların zımparalanması için ideal
	② karışık haric ve dahili hava akımı	Alçak basınç etkili orta zımparalama performansı
	③ karışık haric ve dahili hava akımı	Alçak zımparalama hızıyla tavan zımparalanması için ideal, fakat algılanan düşük ağırlık için yüksek alçak basınçla (emme gücü) ideal değil

Emme performansının ayarlanması

Emme performansını, zımparalama hızı ile emme performansı arasında denge korunacak şekilde ayarlayabilirsiniz. Ayar sadece iç hava akımı etkinleştirilirse gerçekleştirilebilir (üstteki tabloda pozisyon ③).

Emme performansını ayarlama düğmesiyle **(1)** uyarlayın:

- 1-5: Düşük ila yüksek arası emme gücü, tavan zımparalama için uygundur
- 6: En yüksek emme gücü, duvar zımparalama için uygundur

Düşük emme performansı (konum 1) başlayın ve bunu hissedilir baskı basıncı ayarlanana kadar yavaşça artırın.

Yüksek emme performansı tavan ve duvarların yolulmadan zımparalanmasını sağlar. Çok güçlü ayarlanan emme performansı elektrikli el aletinin sarsılmasına neden olabilir ve yönlendirme koşullarını kötüleştirir.

Hata – Nedenleri ve Çözümleri

Neden	Çözüm
Alçıpan zımparası dairesel hareket etmiyor ya da yüzeyde sarsılıyor.	
Emme etkisi çok güçlü.	Emme performansını azaltın ya da gerekirse dıştan emişi kapatın.
Spatula malzemesi veya zeminler sert.	Emme performansını azaltın ya da gerekirse dıştan emişi kapatın. Devir sayısını azaltın.
İşlenecek malzemenin aşındırma hızı çok fazla.	
Alçıpan zımparasının devir sayısı çok yüksek.	Devir sayısını azaltın.
Alçıpan zımparasındaki emme etkisi çok güçlü.	Emme etkisini azaltın ya da dıştan emişi geçin.
Spatula malzemesinin dolum oranı yüksek ya da çok yumuşak.	Dıştan emişi açın, emme performansını ayarlama düğmesiyle 6. kademeye ayarlayın, aşırı durumlarda devir sayısını azaltın.
Zımparalama kağıtlarının kumları çok kaba.	İnce kumlu zımpara kağıdı kullanın.
Yüzey kalitesi optimum değil.	
Zımparalama kağıtlarının kumları çok kaba.	İnce kumlu zımpara kağıdı kullanın.
Spatula malzemesinin kuruma sürelerine uyulmadı.	Üreticinin teknik veri föylerini ve önerilerini dikkate alın.
Emme etkisi çok güçlü.	Emme performansını azaltın.
Spatula malzemesinin dolum oranı yüksek ya da çok yumuşak.	İnce kumlu zımpara kağıdı kullanın.
Çalışan elektrikli el aleti yüzeye yerleştirildi (ince çizgi oluşumu).	Elektrikli el aletini yerleştirin ve sonra çalıştırın. Yüzeyde çalışın, daima çıkarılabilir fırça segmenti ile çalışın.
Yüzeyde zımpara çizgileri var.	
Sert zımpara tablası yüzeye eğri yerleştirilmiş.	Ara pede sahip yumuşak zımpara tablası kullanın.

Neden	Çözüm
Çok yumuşak spatula malzemesinde zımpara tablası çok serttir veya zımpara malzemesinin tanecikleri çok kabadır.	Ara pede sahip yumuşak zımpara tablası kullanın. İnce tanecikli zımpara malzemesi seçin.
Emme etkisi yetersiz.	
Elektrikli süpürgeyedeki emme performansı çok düşük.	Elektrikli süpürgeyi emiş gücünü artırın.
Alçıpan zımparasının devir sayısı çok yüksek.	Devir sayısını azaltın.
Alçıpan zımparasındaki iç emiş çok düşük.	Emme performansını azaltın ya da dıştan emişi geçin.
Spatula malzemesinin dolum oranı yüksek ya da çok yumuşak.	Dıştan emişi açın, emme performansını ayarlama düğmesiyle 6. kademeye ayarlayın, aşırı durumlarda devir sayısını azaltın.
Elektrikli süpürgeyi ana filtresi bloke edilmiş/ tıkanmış.	Filtre elemanını düzenli olarak temizleyin: – Seçenek 1: emiş gücünü maksimum emme performansına ayarlayın. Elektrikli süpürgeyedeki meme, emme hortumu ya da emme deliğini avuç içiyle 10 saniye kapatın, otomatik temizlik başlar. – Seçenek 2: filtre elemanını mekanik olarak temizleyin (vakum). – Seçenek 3: filtre elemanını hasar ve tıkanıklık bakımından kontrol edin. Düzenli olarak yeni filtre elemanı takın.
Keçe toz torbası kullanılır.	Toz torbası imha torbası kullanın.
Emme hortumu tıkalı veya bükülmüş.	Tıkanıklığı ya da katlanmış yeri ortadan kaldırın.
Elektrikli süpürgeyi toz haznesi dolu.	Elektrikli süpürgeyi toz haznesini boşaltın.

Bakım ve servis

Bakım ve temizlik

- Elektrikli el aletinin kendinde bir çalışma yapmadan önce her defasında fişi prizden çekin.
- İyi ve güvenli çalışabilmek için elektrikli el aletini ve havalandırma aralıklarını temiz tutun.

Bağlantı kablosunun değiştirilmesi gerekli ise, güvenlik nedenlerinden dolayı bu tertibat **Bosch**'den veya **Bosch** elektrikli el aletleri yetkili servisinden temin edilmelidir.

Bağlantı hortumunu değiştirme (Bakınız: Resim H)

Bağlantı hortumunu **(19) çıkarmak** için hortum kelepçesinin **(23)** vidasını bir tornavida ile sökün ve hortum kelepçesini **(23)** bağlantı hortumuyla **(19)** kaldırın. Hortum kelepçesini **(23)** çıkarın. Bağlantı hortumunun **(19)** hortum sabitlemesinin **(25)** iç gövdesini **(24)** çekerek çıkarın. İç gövdeyi **(24)** sabit tutun ve bağlantı hortumunu **(19)** çevirerek çıkarın.

Yeni bir bağlantı hortumu **(19) takmak** için iç gövdeyi **(24)** sabit tutun ve yeni bağlantı hortumunu **(19)** tahdide kadar çevirerek takın. Hortum kelepçesini **(23)** bağlantı hortumunun **(19)** diğer tarafına takın. Vidanın kafasını, tornavidayla hortum kelepçesi **(23)** kolayca zımpara kafasına **(11)** 2 Nm torkla sıkılabilecek şekilde konumlandırın.

Müşteri servisi ve uygulama danışmanlığı

Müşteri servisleri ürününüzün onarım ve bakımı ile yedek parçalarına ait sorularınızı yanıtlar. Tehlike işaretlerini ve yedek parçalara ait bilgileri şu sayfada da bulabilirsiniz:

www.bosch-pt.com

Bosch uygulama danışma ekibi ürünlerimiz ve aksesuarları hakkındaki sorularınızda sizlere memnuniyetle yardımcı olur. Bütün başvuru ve yedek parça siparişlerinizde ürünün tip etiketi üzerindeki 10 haneli malzeme numarasını mutlaka belirtin.

Sadece Türkiye için geçerlidir: Bosch genel olarak yedek parçaları 7 yıl hazır tutar.**Türkiye**

Marmara Elektrikli El Aletleri Servis Hizmetleri Sanayi ve Ticaret Ltd. Şti.

Tersane cd. Zencefil Sok.No:6 Karaköy

Beyoğlu / İstanbul

Tel.: +90 212 2974320

Fax: +90 212 2507200

E-mail: info@marmarabps.com

Bağrıaçıklar Oto Elektrik

Motorlu Sanayi Çarşısı Doğruer Sk. No:9

Selçuklu / Konya

Tel.: +90 332 2354576

Tel.: +90 332 2331952

Fax: +90 332 2363492

E-mail: bagriaciklarotoelektrik@gmail.com

Akgül Motor Bobinaj San. Ve Tic. Ltd. Şti

Alaaddinbey Mahallesi 637. Sokak No:48/C

Nilüfer / Bursa

Tel: +90 224 443 54 24

Fax: +90 224 271 00 86

E-mail: info@akgulbobinaj.com

Ankaralı Elektrik

Eski Sanayi Bölgesi 3. Cad. No: 43

Kocasinan / KAYSERİ

Tel.: +90 352 3364216

Tel.: +90 352 3206241

Fax: +90 352 3206242

E-mail: gunay@ankarali.com.tr

Asal Bobinaj

Eski Sanayi Sitesi Barbaros Cad. No: 24/C

Canik / Samsun

Tel.: +90 362 2289090

Fax: +90 362 2289090

E-mail: bpsasalbobinaj@hotmail.com

Aygem Elektrik Makine Sanayi ve Tic. Ltd. Şti.

10021 Sok. No: 11 AOSB

Çiğli / İzmir

Tel.: +90232 3768074

Fax: +90 232 3768075

E-mail: boschservis@aygem.com.tr

Bakırcıoğlu Elektrik Makine Hırdavat İnşaat Nakliyat Sanayi

ve Ticaret Ltd. Şti.

Karaağaç Mah. Sümerbank Cad. No:18/4

Merkez / Erzinca

Tel.: +90 446 2230959

Fax: +90 446 2240132

E-mail: bilgi@korfezelektrik.com.tr

Bosch Sanayi ve Ticaret A.Ş.

Elektrikli El Aletleri

Aydınevler Mah. İnönü Cad. No: 20

Küçükyalı Ofis Park A Blok

34854 Maltepe-İstanbul

Tel.: 444 80 10

Fax: +90 216 432 00 82

E-mail: iletisim@bosch.com.tr

www.bosch.com.tr

Bulsan Elektrik

İstanbul Cad. Devrez Sok. İstanbul Çarşısı

No: 48/29 İskitler

Ulus / Ankara

Tel.: +90 312 3415142

Tel.: +90 312 3410302

Fax: +90 312 3410203

E-mail: bulsanbobinaj@gmail.com

Çözüm Bobinaj

Küşet San.Sit.A Blok 11Nolu Cd.No:49/A

Şehitkamil/Gaziantep

Tel.: +90 342 2351507

Fax: +90 342 2351508

E-mail: cozumbobinaj2@hotmail.com

Onarım Bobinaj

Raif Paşa Caddesi Çay Mahallesi No:67

İskenderun / HATAY

Tel:+90 326 613 75 46

E-mail: onarim_bobinaj31@myynet.com

Faz Makine Bobinaj

Cumhuriyet Mah. Sanayi Sitesi Motor

İşleri Bölümü 663 Sk. No:18

Murat Paşa / Antalya

Tel.: +90 242 3465876

Tel.: +90 242 3462885

Fax: +90 242 3341980

E-mail: info@fazmakina.com.tr

Günşah Otomotiv Elektrik Endüstriyel Yapı Malzemeleri San

ve Tic. Ltd. Şti

Beylikdüzü Sanayi Sit. No: 210

Beylikdüzü / İstanbul
 Tel.: +90 212 8720066
 Fax: +90 212 8724111
 E-mail: gusahaelektrik@ttmail.com
 Sezmen Bobinaj Elektrikli El Aletleri İmalatı San ve Tic. Ltd.
 Şti.
 Ege İş Merkezi 1201/4 Sok. No: 4/B
 Yenişehir / İzmir
 Tel.: +90 232 4571465
 Tel.: +90 232 4584480
 Fax: +90 232 4573719
 E-mail: info@sezmenbobinaj.com.tr
 Üstündağ Bobinaj ve Soğutma Sanayi
 Nusretiye Mah. Boyacılar Aralığı No: 9
 Çorlu / Tekirdağ
 Tel.: +90 282 6512884
 Fax: +90 282 6521966
 E-mail: info@ustundagsogutma.com
 IŞIKLAR ELEKTRİK BOBİNAJ
 Karasoku Mahallesi 28028. Sokak No:20/A
 Merkez / ADANA
 Tel.: +90 322 359 710 - 352 13 79
 Fax: +90 322 359 13 23
 E-mail: isiklar@isiklarelektrik.com

Diğer servis adreslerini şurada bulabilirsiniz:
 www.bosch-pt.com/serviceaddresses

Tasfiye

Elektrikli el aleti, aksesuar ve ambalaj malzemesi çevre dostu bir yöntemle tasfiye edilmek üzere tekrar kazanım merkezine gönderilmelidir.



Elektrikli el aletlerini evsel çöplerin içine atmayın!

Sadece AB ülkeleri için:

Eski elektrikli el aletleri ve elektronik aletlere ilişkin 2012/19/EU sayılı Avrupa Birliği yönetmeliği ve bunların tek tek ülkelerin hukuklarına uyarlanması uyarınca, kullanım ömrünü tamamlamış elektrikli el aletleri ayrı ayrı toplanmak ve çevre dostu bir yöntemle tasfiye edilmek üzere yeniden kazanım merkezlerine gönderilmek zorundadır.

Atık elektrikli ve elektronik ekipmanlar uygun şekilde imha edilmezse olası tehlikeli maddelerin varlığı nedeniyle çevre ve insan sağlığı üzerinde zararlı etkileri olabilir.

한국어

안전 수칙

전동공구 일반 안전 수칙

⚠ 경고 본 전동공구와 함께 제공된 모든 안전경고, 지시사항, 그림 및 사양을 숙지하십시오. 다음의 지시 사항을 준수하지 않으면 감전, 화재, 또는 심각한 부상을 초래할 수 있습니다.

앞으로 참고할 수 있도록 이 안전수칙과 사용 설명서를 잘 보관하십시오.

다음에서 사용되는 "전동공구"라는 개념은 전원에 연결하여 사용하는 (전선이 있는) 전동 기기나 배터리를 사용하는 (전선이 없는) 전동 기기를 의미합니다.

작업장 안전

- ▶ 작업장을 항상 깨끗이 하고 조명을 밝게 하십시오. 작업장 환경이 어수선하거나 어두우면 사고를 초래할 수 있습니다.
- ▶ 가연성 유체, 가스 또는 분진이 있어 폭발 위험이 있는 환경에서 전동공구를 사용하지 마십시오. 전동공구는 분진이나 증기에 점화하는 스파크를 일으킬 수 있습니다.
- ▶ 전동공구를 사용할 때 구경꾼이나 어린이 혹은 다른 사람이 작업장에 접근하지 못하게 하십시오. 다른 사람이 주의를 산만하게 하면 기기에 대한 통제력을 잃기 쉽습니다.

전기에 관한 안전

- ▶ 전동공구의 전원 플러그가 전원 콘센트에 잘 맞아야 합니다. 플러그를 절대 변경시켜서는 안 됩니다. (접지된) 전동공구를 사용할 때 어댑터 플러그를 사용하지 마십시오. 변형되지 않은 플러그와 잘 맞는 콘센트를 사용하면 감전의 위험을 줄일 수 있습니다.
- ▶ 파이프 관, 라디에이터, 레인지, 냉장고와 같은 접지 표면에 몸이 닿지 않도록 하십시오. 몸에 닿을 경우 감전될 위험이 높습니다.
- ▶ 전동공구를 비에 맞지 않게 하고 습기 있는 곳에 두지 마십시오. 전동공구에 물이 들어가면 감전될 위험이 높습니다.
- ▶ 전원 코드를 잘못 사용하는 일이 없도록 하십시오. 전원 코드를 잡고 전동공구를 운반해서는 안 되며, 콘센트에서 전원 플러그를 뺄 때 전원 코드를 잡아 당겨서는 절대로 안 됩니다. 전원 코드가 열과 오일에 접촉하는 것을 피하고, 날카로운 모서리나 기기의 가동 부위에 닿지 않도록 주의 하십시오. 손상되거나 영긴 전원 코드는 감전을 유발할 수 있습니다.
- ▶ 실외에서 전동공구로 작업할 때는 실외용으로 적당할 현장 전원 코드만을 사용하십시오. 실외용 현장 전원 코드를 사용하면 감전의 위험을 줄일 수 있습니다.

- ▶ 전동공구를 습기 찬 곳에서 사용해야 할 경우에는 누전 차단기를 사용하십시오. 누전 차단기를 사용하면 감전 위험을 줄일 수 있습니다.

사용자 안전

- ▶ 신중하게 작업하며, 전동공구를 사용할 때 경솔하게 행동하지 마십시오. 피로한 상태이거나 약물 복용 및 음주한 후에는 전동공구를 사용하지 마십시오. 전동공구를 사용할 때 잠시라도 주의가 산만해지면 중상을 입을 수 있습니다.
- ▶ 작업자 안전을 위한 장치를 사용하십시오. 항상 보안경을 착용하십시오. 전동공구의 종류와 사용에 따라 먼지 보호 마스크, 미끄러지지 않는 안전화, 안전모 또는 귀마개 등의 안전한 복장을 하면 상해의 위험을 줄일 수 있습니다.
- ▶ 실수로 기기가 작동되지 않도록 주의하십시오. 전동공구를 전원에 연결하거나 배터리를 끼우기 전에, 혹은 기기를 들거나 운반하기 전에, 전원 스위치가 꺼져 있는지 다시 확인하십시오. 전동공구를 운반할 때 전원 스위치가 손가락을 대거나 전원 스위치가 켜진 상태에서 전원을 연결하면 사고 위험이 높습니다.
- ▶ 전동공구를 사용하기 전에 조절하는 툴이나 키 등을 빼 놓으십시오. 회전하는 부위에 있는 툴이나 키로 인해 상해를 입을 수 있습니다.
- ▶ 자신을 과신하지 마십시오. 불안정한 자세를 피하고 항상 평형을 이룬 상태로 작업하십시오. 안정된 자세와 평형한 상태로 작업해야만이 의외의 상황에서 전동공구를 안전하게 사용할 수 있습니다.
- ▶ 알맞은 작업복을 입으십시오. 헐렁한 복장을 하거나 장신구를 착용하지 마십시오. 머리카락이 가동하는 기기 부위에 가까이 닿지 않도록 주의하십시오. 헐렁한 복장, 장신구 혹은 긴 머리는 가동 부위에 말려 사고를 초래할 수 있습니다.
- ▶ 분진 추출장치나 수거장치의 조립이 가능한 경우, 이 장치가 연결되어 있는지, 제대로 작동이 되는지 확인하십시오. 이러한 분진 추출장치를 사용하면 분진으로 인한 사고 위험을 줄일 수 있습니다.
- ▶ 툴을 자주 사용한다고 해서 안주하는 일이 없게 하고 공구의 안전 수칙을 무시하지 않도록 하십시오. 부주의하게 취급하여 순간적으로 심각한 부상을 입을 수 있습니다.

전동공구의 올바른 사용과 취급

- ▶ 기기를 과부하 상태에서 사용하지 마십시오. 작업할 때 이에 적당한 전동공구를 사용하십시오. 알맞은 전동공구를 사용하면 지정된 성능 한도 내에서 더 효율적으로 안전하게 작업할 수 있습니다.
- ▶ 전원 스위치가 고장 난 전동공구를 사용하지 마십시오. 전원 스위치가 작동되지 않는 전동공구는 위험하므로, 반드시 수리를 해야 합니다.
- ▶ 전동공구를 조정하거나 액세서리 부품 교환 혹은 공구를 보관할 때, 항상 전원 콘센트에서 플러그를 미리 빼어 놓거나 배터리를 분리하십시오. 이러한 조치는 실수로 전동공구가 작동하게 되는 것을 예방합니다.

- ▶ 사용하지 않는 전동공구는 어린이 손이 닿지 않는 곳에 보관하고, 전동공구 사용에 익숙하지 않거나 이 사용 설명서를 읽지 않은 사람은 기기를 사용해서는 안됩니다. 경험이 없는 사람이 전동공구를 사용하면 위험합니다.
- ▶ 전동공구 및 액세서리를 조심스럽게 관리하십시오. 가동 부위가 하자 없이 정상적인 기능을 하는지, 걸리는 부위가 있는지, 혹은 전동공구의 기능에 중요한 부품이 손상되지 않았는지 확인하십시오. 손상된 기기의 부품은 전동공구를 다시 사용하기 전에 반드시 수리를 맡기십시오. 제대로 관리하지 않은 전동공구의 경우 많은 사고를 유발합니다.
- ▶ 절단 공구를 날카롭고 깨끗하게 관리하십시오. 날카로운 절단면이 있고 잘 관리된 절단공구는 걸리는 경우가 드물고 조절하기도 쉽습니다.
- ▶ 전동공구, 액세서리, 장착하는 공구 등을 사용할 때, 이 지시 사항과 특별히 기종 별로 나와있는 사용 방법을 준수하십시오. 이때 작업 조건과 실시하려는 작업 내용을 고려하십시오. 원래 사용 분야가 아닌 다른 작업에 전동공구를 사용할 경우 위험한 상황을 초래할 수 있습니다.
- ▶ 손잡이 및 잡는 면을 건조하게 유지하고, 오일 및 그리스가 묻어 있지 않도록 깨끗하게 하십시오. 손잡이 또는 잡는 면이 미끄러우면 예상치 못한 상황에서 안전한 취급 및 제어가 어려워집니다.

서비스

- ▶ 전동공구 수리는 반드시 전문 인력에게 맡기고, 수리 정비 시 보쉬 순정 부품만을 사용하십시오. 그렇게 함으로써 기기의 안전성을 오래 유지할 수 있습니다.

그라인더 관련 안전 수칙

- ▶ 본 전동공구는 건식 작업에만 사용하십시오. 전동공구에 물이 들어가면 감전될 위험이 높습니다.
- ▶ 주의 화재 위험! 가공물과 그라인더가 과열되지 않도록 하십시오. 작업을 중단하기 전에 항상 먼지 용기를 비우십시오. 분진 박스, 마이크로 필터, 종이백 (또는 필터 주머니 또는 집진기의 필터)에 있는 샌딩 분진은 자체적으로 점화될 수 있습니다. 특히 니스, 폴리우레탄 혹은 다른 화학 물질과 혼합될 경우 혹은 장시간 작업 후 작업물이 뜨거워진 경우 위험하므로 주의하십시오.
- ▶ 전동공구를 내려놓기 전에 기기가 완전히 멈추었는지 확인하십시오.
- ▶ 작업물을 잘 고정하십시오. 고정장치나 기계 바이스에 끼워서 작업하면 손으로 잡는 것보다 더 안전합니다.
- ▶ 전동 공구를 양손으로 꼭 잡고 안전한 자세로 작업하십시오. 전동공구를 양손으로 잡고 움직이면 더 안전합니다.
- ▶ 전동공구를 올바르게 접지된 전원 회로에 연결하십시오. 소켓과 연장 케이블에는 올바른 기능을 하는 접지선이 있어야 합니다.

제품 및 성능 설명



모든 안전 수칙과 지침을 숙지하십시오. 다음의 안전 수칙과 지침을 준수하지 않으면 화재 위험이 있으며 감전 혹은 중상을 입을 수 있습니다.

사용 설명서 앞 부분에 제시된 그림을 확인하십시오.

규정에 따른 사용

본 전동공구는 퍼티 작업한 건식 벽체, 실내 및 실외 영역의 천장 및 벽면의 건식 샌딩 작업과 페인트칠, 접착제 잔여물, 떨어진 석고 등을 제거하는 용도로 사용됩니다.

제품의 주요 명칭

제품의 주요 명칭에 표기되어 있는 번호는 기기 그림이 나와있는 면을 참고하십시오.

- (1) 흡입 출력 조절 다이얼
- (2) 속도 조절 다이얼
- (3) 전원 스위치
- (4) 손잡이 (절연된 손잡이 부위)
- (5) 흡입 호스^{a)}
- (6) 연결 부위
- (7) 손잡이
- (8) 고정 후크
- (9) 클램핑 레버
- (10) 연장관
- (11) 연삭 헤드
- (12) 브러시 부분 잠금장치
- (13) 흡입력 조절 레버
- (14) 샌딩 페이퍼^{a)}
- (15) 중간 패드
- (16) 샌딩판용 나사
- (17) 샌딩판
- (18) 브러시 부분
- (19) 연결 호스
- (20) 샌딩판 베이스
- (21) 편심 볼트
- (22) 호스 클립/케이블 클립^{a)}
- (23) 호스 클립
- (24) 내부 하우징
- (25) 호스 고정 장치

a) 도면이나 설명서에 나와있는 액세서리는 표준 공급부품에 속하지 않습니다. 전체 액세서리는 저희 액세서리 프로그램을 참고하십시오.

제품 사양

석고보드 샌더	GTR 550 GTR 55-225
제품 번호	3 601 GD4 0..

석고보드 샌더	GTR 550 GTR 55-225	
속도 설정		●
일정 속도 전자 제어 장치		●
소프트 스타트 기능		●
소비 전력	W	550
무부하 속도 n_0	min^{-1}	340-910
샌딩판 직경	mm	215
샌딩 페이퍼 직경	mm	225
분진 추출 장치 직경	mm	45/35
짧은 버전 길이(연장관 미포함)	m	1.1
표준 버전 길이(연장관 1 개 포함) ^{A)}	m	1.7
긴 버전 길이(연장관 2 개 포함)	m	2.3
EPTA-Procedure 01:2014에 따른 중량		
- 짧은 버전	kg	4.1
- 표준 버전	kg	4.8
보호 등급		⊕/I

A) 표준 공급 범위

자료는 정격 전압 [U] 230V를 기준으로 한 것입니다. 전압이 다른 경우 및 국가별 사양에 따라 변동이 있을 수 있습니다.

조립

▶ 전동공구를 보수 정비하기 전에 반드시 콘센트에서 전원 플러그를 빼십시오.

샌딩 페이퍼 교체하기(그림 A 참조)

샌딩 페이퍼 (14) 교환 시 샌딩 페이퍼의 측면을 잡고 중간 패드 (15) 에서 당겨 빼십시오.

새로운 샌딩 페이퍼를 끼우기 전에 브러시 등을 이용해 중간 패드 (15) 의 이물질 및 분진을 제거하십시오.

중간 패드 (15) 의 표면은 접착형 소재로 되어있어 접착력을 이용해 샌딩 페이퍼를 쉽고 간단히 고정할 수 있습니다.

샌딩 페이퍼 (14) 를 중간 패드 (15) 아랫면에 대고 단단히 누르십시오.

효과적으로 분진을 제거하기 위해서는 샌딩 페이퍼 (14) 의 구멍이 중간 패드 (15) 의 구멍과 샌딩판 (17) 의 구멍에 일치해야 합니다.

지침: 중간 경도의 샌딩판(액세서리)을 사용할 경우 중간 패드 (15) 가 필요하지 않으며, 샌딩 페이퍼 (14) 는 샌딩판 (17) 바로 위에 고정됩니다. 그 외 교체 과정은 여기에 기술된 대로 진행합니다.

샌딩판의 선택

소프트 샌딩판 세트^{A)} - 평평한 표면 및 굴곡이 있는 표면에 범용으로 사용 가능
(2 608 000 766)

	<ul style="list-style-type: none"> - 이 세트는 부드러운 샌딩판과 중간 패드(2 608 000 765)로 구성됩니다. 이 샌딩판은 항상 중간 패드와 함께 사용해야 합니다.
중간 경도 샌딩판 (2 608 000 764)	<ul style="list-style-type: none"> - 자재 제거율 높음, 경질 석고 작업 및 낡은 벽 페인트 제거에 이상적 - 평평한 표면에 사용 가능 - 집진기 사용 시 흡입 지원 기능이 최적화되어 작업 부담이 경감됩니다.

A) 표준 공급 범위

중간 패드 교체하기(그림 A 참조)

소프트 샌딩판(표준 공급 품목) 사용 시 항상 중간 패드 (15) 를 사용해야 합니다.

중간 패드 (15) 분리 시 중간 패드의 옆면을 잡고 샌딩판 (17) 에서 당겨 빼십시오.

새로운 중간 패드를 끼우기 전에 브러시 등을 이용해 샌딩판 (17) 의 이물질 및 분진을 제거하십시오. 샌딩판 (17) 의 표면은 접착형 소재로 되어있어 중간 패드를 쉽고 간단히 고정할 수 있습니다.

중간 패드 (15) 를 샌딩판 (17) 아랫면에 대고 단단히 누르십시오.

효과적으로 분진을 제거하기 위해서는 중간 패드 (15) 의 구멍과 샌딩판 (17) 의 구멍이 일치해야 합니다.

샌딩판 교체하기(그림 B 참조)

지침: 샌딩판 (17) 이 손상된 경우 즉시 교체하십시오.

샌딩 페이퍼 (14) 및 중간 패드 (15) 를 빼내십시오. 나사 (16) 를 돌려 완전히 빼낸 후 샌딩판 (17) 을 분리하십시오. 새로운 샌딩판 (17) 을 끼우고 나사를 다시 체결하십시오.

지침: 샌딩판을 끼울 때 샌딩판 뒤쪽에 구동 부분과 맞물리는 톱니형 홈더가 있는데 이를 맞추어 끼워 주어야 합니다.

지침: 손상된 샌딩판 베이스는 반드시 보쉬 지정 전동공구 전문 서비스 센터에 맡겨 교환하십시오.

연장관 끼우기/분리하기(그림 C-D 참조)

연장관 (10) 은 필요한 경우에만 설치하십시오: 연장관 없이 작업할 때 샌딩 작업에 요구되는 힘이 확연히 줄어듭니다.

지침: 연장관은 최대 2 개까지 끼울 수 있습니다.

연삭 헤드/손잡이/연장관 풀기(그림 C 참조):

- ❶ 클램핑 레버 (9) 를 푸십시오.
- ❷ 고정 후크 (8) 를 푸십시오.
- ❸ 기준에 연결되어 있던 부품을 당겨 분리하십시오.

연삭 헤드/손잡이/연장관 연결부 잠금(그림 D 참조):

- ❹ 원하는 연삭 헤드 (11), 손잡이 (7) 또는 연장관 (10) 연결부가 맞물리도록 미십시오.
- ❺ 고정 후크 (8) 를 잠그십시오.
- ❻ 클램핑 레버 (9) 가 연삭 헤드 (11), 손잡이 (7) 또는 연장관 (10) 에 적각 위치에 오도록 누르십시오.
- ❼ 편심 볼트 (21) 를 단단히 조이십시오.
- ❽ 클램핑 레버 (9) 를 잠그십시오.

항상 모든 연결 부품이 고정 후크 (8) 및 클램핑 레버 (9) 를 통해 고정되고 단단히 연결되었는지 확인하십시오.

분진 및 톱밥 추출장치

자재에서 나오는 분진은 건강을 해칠 수 있습니다. 이 분진을 만지거나 호흡할 경우, 사용자나 주변 사람들이 알레르기 반응이나 호흡기 장애를 일으킬 수 있습니다.

특정한 분진은 발암 위험 물질에 해당됩니다.

- 가능하면 작업물 소재에 적당한 분진 추출장치를 사용하십시오.
- 작업장의 통풍이 잘 되도록 하십시오.
- 항상 필터등급 P2에 해당하는 호흡 마스크를 착용하십시오.

외부 분진 처리

흡입 호스 (5) 를 손잡이 (7) 의 송풍구 (6) 에 끼우십시오.

흡입 호스 (5) 를 집진기(엑세서리)에 연결하십시오.

진공 청소기는 작업하는 소재에 적당한 것이어야 합니다.

특히 건강에 유해한 발암성 혹은 건조한 분진을 처리해야 할 경우에는 특수한 청소기를 사용해야 합니다.

넓은 표면 작업 시 필요한 흡입 출력이 지속적으로 유지되어야 하므로, 집진기 GAS 35 L/M AFC 또는 GAS 55 L/M AFC를 사용하십시오.

수직면에 작업할 때 흡입 호스가 아래로 향하도록 전동공구를 잡으십시오.

호스 클립/케이블 클립 조립하기/분리하기(그림 E 참조)

호스 클립/케이블 클립 (22) 을 흡입 호스 (5) 위쪽으로 쫓아주세요. 전원 케이블을 호스 클립/케이블 클립의 케이블 홈에 끼우십시오.

분리하려면, 호스 클립/케이블 클립 (22) 을 흡입 호스 (5) 에서 빼내고, 전원 케이블을 호스 클립/케이블 클립에서 당겨 빼내십시오.

작동

기계 시동

- ▶ 전원의 전압에 유의하십시오! 공급되는 전원의 전압은 전동공구의 명판에 표기된 전압과 동일해

야 합니다. 230 V 로 표시된 전동공구는 220 V 에서도 작동이 가능합니다.

속도 설정하기

작동 중에도 속도 조절 다이얼 (2) 을 돌려 요구되는 회전속도/타격률을 사전 조절할 수 있습니다. 숫자가 클수록 회전속도가 높음을 나타내고, 숫자가 작을수록 회전속도가 낮은 것을 의미합니다.

일정 속도 전자 제어 장치는 부하 시나 무부하 시의 회전 속도를 거의 일정하게 유지하며 동일한 작업 성능을 보장합니다.

작업 개요

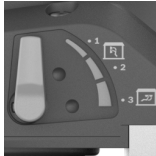
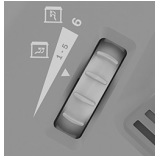
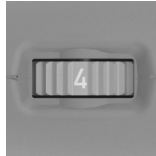
퍼티/ 석고 경도	벽면/ 천장	내부/외부 공기 흐름	흡입 출력	회전속도 단계	입도 샌딩 페이 퍼
					
가장 부드러움/ 부드러움	벽면/천장	①	6	2-4	P180 이상
중간 수준 경도	보드	①	6	4-6	P120 이상
	천장	③	1-5 (최적: 3)		
가장 딱딱함	벽면/천장	① 표면이 평평하 지 않을 경우	6	4-6	P100 이상
		③ 표면이 평평할 경우	1-3		

사용 방법

- ▶ 전동공구를 보수 정비하기 전에 반드시 콘센트에서 전원 플러그를 빼십시오.
- ▶ 전동공구를 내려놓기 전에 기기가 완전히 멈추었는지 확인하십시오.
- ▶ 전동공구를 한쪽 측면에 기울여 놓지 마십시오. 이로 인해 샌딩판이 영구 변형될 수 있습니다.
- ▶ 본 전동공구는 고정시켜 작업하는 용도로는 적합하지 않습니다. 예를 들어 바이스에 고정시키거나 작업 거치대에 고정시켜 사용할 수 없습니다.

표면 샌딩 작업

전동공구의 스위치를 켜고 기기의 전체 샌딩 면을 작업하려는 바닥에 놓고 일정한 압력을 가하여 작업하도록 하십시오.

연마 작업의 성공 여부와 결과는 대체로 샌딩 페이퍼의 선택, 설정한 회전속도 단계 그리고 누르는 힘에 따라 좌우됩니다.

아무런 하자가 없는 샌딩 페이퍼를 사용해 훌륭한 샌딩 작업 결과를 얻을 수 있고 전동공구를 보호할 수 있습니다.

일정한 압력으로 작업을 하면 샌딩 페이퍼의 수명을 연장할 수 있습니다.

전자식 소프트 스타트 기능이 있어 스위치를 켤 때 토크를 제한하여 모터의 수명을 연장합니다.

전원 켜기/끄기

▶ 손잡이에서 손을 떼지 않고 전원 스위치를 작동할 수 있는지 확인하십시오.

전동공구를 **켜려면** 전원 스위치 (3) 를 앞쪽으로 밀어 "1" 위치에 오게 하십시오.

전동공구를 **끄려면** 전원 스위치 (3) 를 뒤쪽으로 밀어 "0" 위치에 오게 하십시오.

지나치게 눌러 작업을 하면, 샌딩 효과가 좋아지는 것이 아니라 전동공구와 샌딩 페이퍼가 더 빨리 소모됩니다.

금속 소재에 사용했던 샌딩 페이퍼를 다른 소재에 사용해서는 안 됩니다.

Bosch 순정 샌딩 액세서리만 사용하십시오.

가장 자리 근처에서 샌딩 작업하기(그림 F-G 참조)

브러시 부분은 탈착 방식이라 벽면/천장과 샌딩판 사이의 측면 간격을 줄일 수 있습니다.

- 브러시 부분 (18) 의 잠금장치 (12) 를 누른 상태로 유지하십시오.
- 브러시 부분 (18) 을 앞쪽으로 방향을 전환한 후 분리하십시오.
- **끼우려면** 브러시 부분 (18) 을 잠금장치 (12) 의 맞은편에 건 후, 맞물려 고정될 때까지 연삭 헤드 (11) 쪽으로 방향을 바꾸십시오.

내부/외부 공기 유입 설정하기

진공 수준에 따라 감지되는 공구 무게가 줄어 들 수 있습니다.

사용 용도에 따라 다양한 공기 유입 모드 사이에서 전환할 수 있습니다. 흡입력 조절 레버 (13) 를 3개 위치 중 하나로 돌리십시오.

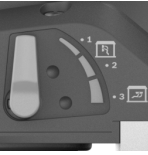
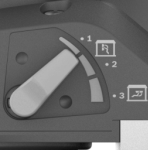
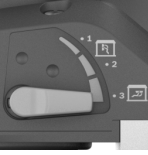
스위치 위치	공기 유입 종류	사용
	① 외부 공기 유입	높은 샌딩 속도로 진공 없이 벽면을 샌딩 작업할 경우에 이상적
	② 외부 및 내부 공기 유입 혼합	진공 효과를 이용해 일반 샌딩 출력으로 작업할 경우
	③ 외부 및 내부 공기 유입 혼합	낮은 샌딩 속도로 천장 샌딩할 경우에 이상적, 하지만 높은 진공(흡입력)으로 감지되는 무게가 줄어듦

흡입 출력 설정하기

흡입 출력은 샌딩 속도와 흡입 출력 사이에서 이상적인 균형을 유지할 수 있도록 설정할 수 있습니다. 조정은 내부 공기 유입이 활성화되어 있을 경우(상기 표에서 항목 ③)에만 가능합니다.

조절 다이얼 (1) 을 이용해 흡입 출력을 변경하십시오:

- 1-5: 낮은 단계에서 높은 단계의 흡입력, 천장 샌딩 작업에 적합
- 6: 가장 높은 단계의 흡입력, 벽면 샌딩 작업에 적합

낮은 흡입 출력(위치 1)에서 시작하여 감지되는 압착력에 적응이 될 때까지 천천히 출력을 높이십시오.

흡입 출력을 높이면 천장 및 벽면에서 피로하지 않게 샌딩 작업을 진행할 수 있습니다. 흡입 출력이 너무 강하게 설정되면, 전동공구가 흔들리거나 가이드 상태가 나빠질 수 있습니다.

고장 - 원인 및 대책

원인	해결 방법
석고보드 샌더가 원활하게 작동하지 않거나 표면에서 덜컹거립니다.	흡입 출력을 줄이거나 필요에 따라 외부 흡입으로 전환하십시오.
흡입력이 너무 강하게 설정되었습니다.	흡입 출력을 줄이거나 필요에 따라 외부 흡입으로 전환하십시오.
퍼티 자재 또는 모재가 딱딱합니다.	회전속도를 줄이십시오.
가공해야 할 자재의 제거율이 너무 높습니다.	회전속도를 줄이십시오.

원인	해결 방법
석고보드 샌더의 흡입력이 너무 강하게 설정되었습니다.	흡입력을 줄이거나 외부 흡입으로 전환하십시오.
퍼티 자재에 주입물의 비율이 높거나 너무 부드럽습니다.	외부 흡입을 켜고, 흡입 출력 조절 다이얼을 6 단으로 설정한 후, 극단적인 경우 회전속도를 줄이십시오.
연마제의 입자가 너무 큼니다.	더 미세한 입방수의 샌딩 페이퍼를 사용하십시오.
표면 품질이 최적의 상태가 아닙니다.	
연마제의 입자가 너무 큼니다.	더 미세한 입방수의 샌딩 페이퍼를 사용하십시오.
퍼티 자재의 건조 시간을 준수하지 않았습니다.	기술 자료 및 제조사 권장사항에 유의하십시오.
흡입력이 너무 강하게 설정되었습니다.	흡입 출력을 줄이십시오.
퍼티 자재에 주입물의 비율이 높거나 너무 부드럽습니다.	더 미세한 입방수의 샌딩 페이퍼를 사용하십시오.
표면에 작동 중인 전동공구가 놓여 있습니다(흡형성).	전동공구를 표면으로 가져온 후에 전원을 켜십시오.
	표면에서 작업할 경우, 항상 탈착식 브러시 부분을 함께 작동하십시오.

표면에 샌딩 흠이 존재합니다.

표면에 딱딱한 샌딩판이 비스듬하게 놓여 있습니다.	부드러운 샌딩판을 중간 패드와 함께 사용하십시오.
퍼티 자재가 매우 부드러운 경우, 샌딩판이 너무 딱딱하거나 또는 연마제 입자가 너무 큼니다.	부드러운 샌딩판을 중간 패드와 함께 사용하십시오. 더 미세한 입도를 가진 연마제를 사용하십시오.

흡입력이 충분하지 않습니다.

집진기의 흡입 출력이 너무 낮습니다.	집진기의 흡입력을 높이십시오.
석고보드 샌더의 회전속도가 너무 높습니다.	회전속도를 줄이십시오.
석고보드 샌더의 내부 흡입력이 너무 낮습니다.	흡입 출력을 줄이거나 외부 흡입으로 전환하십시오.
퍼티 자재에 주입물의 비율이 높거나 너무 부드럽습니다.	외부 흡입을 켜고, 흡입 출력 조절 다이얼을 6 단으로 설정한 후, 극단적인 경우 회전속도를 줄이십시오.
집진기의 메인 필터가 차단되었습니다/막혔습니다.	필터를 정기적으로 청소해 주십시오. - 방법 1: 흡입력을 최대 흡입 출력으로 조정하십시오.

원인	해결 방법
	<p>십시오. 자동 청소가 진행될 때까지 손바닥으로 10 초 동안 노출 입구, 흡입 호스 입구 또는 집진기의 흡기구를 막으십시오.</p> <p>- 방법 2: 필터를 기계적으로 청소해 주십시오 (흡인 배출).</p> <p>- 방법 3: 필터의 손상 및 막힘 여부를 점검해 주십시오. 정기적으로 새 필터를 사용하십시오.</p>
플리스 먼지백을 사용합니다.	폐기용 먼지백을 사용하십시오.
흡입 호스가 막히거나 또는 꺾였습니다.	막힌 부분을 제거하거나 또는 꺾임 현상을 해결하십시오.
집진기의 먼지백이 가득 찼습니다.	집진기의 먼지백을 비우십시오.

보수 사용 문의 팀에서는 보수의 제품 및 해당 액세서리에 관한 질문에 기꺼이 답변 드릴 것입니다. 문의나 대체 부품 주문 시에는 반드시 제품 내임 플레이트에 있는 10자리의 부품번호를 알려 주십시오.

콜센터
080-955-0909

다른 AS 센터 주소는 아래 사이트에서 확인할 수 있습니다:

www.bosch-pt.com/serviceaddresses

처리

기기와 액세서리 및 포장 등은 환경 친화적인 방법으로 재생할 수 있도록 분류하십시오.



전동공구를 가정용 쓰레기로 처리하지 마십시오!

보수 정비 및 서비스

보수 정비 및 유지

- ▶ 전동공구를 보수 정비하기 전에 반드시 콘센트에서 전원 플러그를 빼십시오.
- ▶ 안전하고 올바른 작동을 위하여 전동공구와 전동공구의 통풍구를 항상 깨끗이 하십시오.

연결 코드를 교환해야 할 경우 안전을 기하기 위해 **Bosch** 또는 **Bosch** 지정 전동공구 서비스 센터에 맡겨야 합니다.

연결 호스 교체하기(그림 H 참조)

연결 호스 (19) 를 제거하려면, 스크류 드라이버를 사용해서 호스 클립 (23) 의 볼트를 풀고, 호스 클립 (23) 을 연결 호스 (19) 와 함께 분리하십시오. 호스 클립 (23) 을 빼내십시오. 연결 호스 (19) 의 다른 끝쪽에서 호스 고정 장치 (25) 의 내부 하우징 (24) 을 당겨 빼내십시오. 내부 하우징 (24) 을 꼭 잡고, 연결 호스 (19) 를 돌려 빼내십시오.

새 연결 호스 (19) 를 끼우려면 내부 하우징 (24) 을 꼭 잡고, 새 연결 호스 (19) 를 끝까지 돌려 끼우십시오. 연결 호스 (19) 의 다른 측면에 호스 클립 (23) 을 조립하십시오. 스크류 드라이버를 사용해서 호스 클립 (23) 을 큰 힘을 들이지 않고 연삭 헤드 (11) 에서 약 2 Nm의 토크로 조일 수 있도록 볼트 헤드를 위치시키십시오.

AS 센터 및 사용 문의

AS 센터에서는 귀하 제품의 수리 및 보수정비, 그리고 부품에 관한 문의를 받고 있습니다. 대체 부품에 관한 분해 조립도 및 정보는 인터넷에서도 찾아 볼 수 있습니다 - www.bosch-pt.com

مخصص للاستعمال الخارجي من خطر الصدمات الكهربائية.

◀ **إن لم يكن بالإمكان تجنب تشغيل العدة الكهربائية في الأجواء الرطبة، فاستخدم مفتاح للوقاية من التيار المتخلف.** إن استخدام مفتاح للوقاية من التيار المتخلف يقلل خطر الصدمات الكهربائية.

أمان الأشخاص

◀ **كن يقظا وانتبه إلى ما تفعله واستخدم العدة الكهربائية بتعقل.** لا تستخدم عدة كهربائية عندما تكون متعبا أو عندما تكون تحت تأثير المخدرات أو الكحول أو الأدوية. عدم الانتباه للحظة واحدة عند استخدام العدة الكهربائية قد يؤدي إلى إصابات خطيرة.

◀ **قم لارتداء تجهيزات الحماية الشخصية. وارتد دائما نظارات واقية.** يعد ارتداء تجهيزات الحماية الشخصية، كقناع الوقاية من الغبار وأحذية الأمان الواقية من الانزلاق والحدوث أو واقية الأذنين، حسب ظروف استعمال العدة الكهربائية، من خطر الإصابة بجروح.

◀ **تجنب التشغيل بشكل غير مقصود.** تأكد من كون العدة الكهربائية مطفأة قبل توصيلها بالتيار الكهربائي و/أو بالمركم، وقبل رفعها أو حملها. إن كنت تضع إصبعك على المفتاح أثناء حمل العدة الكهربائية أو إن وصلت الجهاز بالشبكة الكهربائية بينما لامفتاح على وضع التشغيل، قد يؤدي إلى وقوع الحوادث.

◀ **انزع أداة الضبط أو مفتاح الربط قبل تشغيل العدة الكهربائية.** قد تؤدي الأداة أو المفتاح المتواجد في جزء دوار من الجهاز إلى الإصابة بجروح.

◀ **تجنب أوضاع الجسم غير الطبيعية.** قف بأمان وحافظ على توازنك دائما. سيسمح لك ذلك بالتمكّن في الجهاز بشكل أفضل في المواقف الغير متوقعة.

◀ **قم بارتداء ثياب مناسبة.** لا ترتد الثياب الفضفاضة أو الحلى. احرص على إبقاء الشعر والملابس بعيدا عن الأجزاء المتحركة. قد تتشابك الثياب الفضفاضة والحلى والشعر الطويل بالأجزاء المتحركة.

◀ **إن جاز تركيب تجهيزات شفط وتجميع الغبار، فتأكد من أنها موصولة وبأنه يتم استخدامها بشكل سليم.** قد يقلل استخدام تجهيزات لشفط الغبار من المخاطر الناتجة عن الغبار.

◀ **لا تستخدم العدة الكهربائية بلا مبالاة وتجاهل قواعد الأمان الخاصة بها نتيجة لتعودك على استخدام العدة الكهربائية وكثرة استخدامها.** فقد يتسبب الاستعمال دون حرص في حدوث إصابة بالغة تحدث في أجزاء من الثانية.

حسن معاملة واستخدام العدد الكهربائية

◀ **لا تفرط بتحميل الجهاز. استخدم لتفنيذ أشغالك العدة الكهربائية المخصصة لذلك.** إنك تعمل بشكل أفضل وأكثر أماناً بواسطة العدة الكهربائية الملائمة في مجال الأداء المذكور.

◀ **لا تستخدم العدة الكهربائية إن كان مفتاح تشغيلها تالف.** العدة الكهربائية التي لم يعد من

عربي

إرشادات الأمان

الإرشادات العامة للأمان بالعدد الكهربائية

تحذير

اطلع على كافة تحذيرات الأمان والتعليمات والصور والمواصفات المرفقة بالعدة الكهربائية. عدم اتباع التعليمات الواردة أدناه قد يؤدي إلى حدوث صدمة كهربائية، إلى نشوب حريق و/أو الإصابة بجروح خطيرة.

احتفظ بجميع الملاحظات التحذيرية والتعليمات للمستقبل.

يقصد بمصطلح «العدة الكهربائية» المستخدم في الملاحظات التحذيرية، العدد الكهربائي الموصولة بالشبكة الكهربائية (بواسطة كابل الشبكة الكهربائية) وأيضا العدد الكهربائي المزودة بمركم (دون كابل الشبكة الكهربائية).

الأمان بمكان الشغل

◀ **حافظ على نظافة مكان شغلك وإضاءته بشكل جيد.** الفوضى في مكان الشغل ونطاقات العمل غير المضأة قد تؤدي إلى وقوع الحوادث.

◀ **لا تشغل بالعدة الكهربائية في نطاق معرض لخطر الانفجار مثل الأماكن التي تتوفر فيه السوائل أو الغازات أو الأبخرة القابلة للاشتعال.** العدد الكهربائي تولد شررا قد يتطاير، فيشعل الأبخرة والأبخرة.

◀ **حافظ على بقاء الأطفال وغيرهم من الأشخاص بعيدا عندما تستعمل العدة الكهربائية.** تشتيت الانتباه قد يتسبب في فقدان السيطرة على الجهاز.

الأمان الكهربائي

◀ **يجب أن يتلائم قابس العدة الكهربائية مع المقبس.** لا يجوز تغيير القابس بأي حال من الأحوال. لا تستعمل القوايس المهينة مع العدد الكهربائية المؤرّضة (ذات طرف أرضي). تخفّض القوايس التي لم يتم تغييرها والمقابس الملائمة من خطر الصدمات الكهربائية.

◀ **تجنب ملامسة جسمك للأسطح المؤرّضة كالأنابيب والمبردات والمواقد أو التلّاجات.** يزداد خطر الصدمات الكهربائية عندما يكون جسمك مَوْض أو موصل بالأرضي.

◀ **أبعد العدة الكهربائية عن الأمطار أو الرطوبة.** يزداد خطر الصدمات الكهربائية إن تسرب الماء إلى داخل العدة الكهربائية.

◀ **لا تسيّ استعمال الكابل.** لا تستخدم الكابل في حمل العدة الكهربائية أو سحبها أو سحب القابس من المقبس. احرص على إبعاد الكابل عن الحرارة والزيت والحواف الحادة أو الأجزاء المتحركة. تزيد الكابلات التالفة أو المتشابكة من خطر الصدمات الكهربائية.

◀ **عند استخدام العدة الكهربائية خارج المنزل اقتصر على استخدام كابلات التمديد الصالحة للاستعمال الخارجي.** يقلل استعمال كابل تمديد

- ◀ **انتظر إلى أن تتوقف العدة الكهربائية عن الحركة قبل أن تضعها جانباً.**
- ◀ **احرص على تأمين قطعة الشغل. قطعة الشغل المثبتة بواسطة تجهيزه شد أو بواسطة الملزمة مثبتة بأمان أكبر مما لو تم الإمساك بها بواسطة يدك.**
- ◀ **أمسك العدة الكهربائية جيداً بكلتا اليدين عند العمل، واحرص على أن تكون في وضعية ثابتة.** يتم توجيه العدة الكهربائية بأمان بواسطة اليدين الائتئين.
- ◀ **قم بتوصيل العدة الكهربائية في شبكة مؤرّضة بطريقة صحيحة.** يجب أن يحتوي المقبس الكهربائي وكابل الإطالة على وصلة أرضي سليمة.

وصف المنتج والأداء

اقرأ جميع إرشادات الأمان والتعليمات. ارتكاب الأخطاء عند تطبيق إرشادات الأمان والتعليمات، قد يؤدي إلى حدوث صدمات كهربائية أو إلى نشوب الحرائق و/أو الإصابة بجروح خطيرة.



يرجى الرجوع إلى الصور الموجودة في الجزء الأول من دليل التشغيل.

الاستعمال المخصص

العدة الكهربائية مخصصة للتجليخ الجاف للجدران الجافة المغطاة بالمعجون، والأسقف والجدران من الداخل والخارج، بالإضافة إلى إزالة الطلاء وبقيايا مواد اللصق والجص السائب.

الأجزاء المصورة

يشير ترقيم الأجزاء المصورة إلى رسوم العدة الكهربائية الموجودة في صفحة الرسوم التخطيطية.

- (1) طارة ضبط قدرة الشفط
- (2) طارة ضبط عدد اللفات مسبقاً
- (3) مفتاح التشغيل والإطفاء
- (4) مقبض (سطح قبض معزول)
- (5) خرطوم الشفط^(أ)
- (6) وصلة النفخ
- (7) جزء المقبض
- (8) مشبك التأمين
- (9) ذراع الشد
- (10) ماسورة تطويل
- (11) رأس التجليخ
- (12) قفل مقطع الفرشاة
- (13) ذراع ضبط قوة الشفط
- (14) قرص التجليخ^(أ)
- (15) حشية بينية
- (16) لولب لصحن التجليخ
- (17) صحن التجليخ
- (18) مقطع الفرشاة
- (19) خرطوم التوصيل

- الممكن التحكم بها عن طريق مفتاح التشغيل والإطفاء تعتبر خطيرة ويجب أن يتم إصلاحها.
- ◀ **اسحب القابس من المقبس و/أو اخلع المركب، إذا كان قابلاً للخلع، قبل ضبط الجهاز وقبل استبدال الملحقات أو قبل تخزين الجهاز.** تمنع هذه الإجراءات وقائية تشغيل العدة الكهربائية بشكل غير مقصود.
- ◀ **احتفظ بالعدد الكهربائية التي لا يتم استخدامها بعيداً عن متناول الأطفال.** لا تسمح باستخدام العدة الكهربائية لمن لا خبرة له بها أو لمن لم يقرأ تلك التعليمات. العدد الكهربائي خطيرة إن تم استخدامها من قبل أشخاص دون خبرة.

- ◀ **اعتن بالعدة الكهربائية والملحقات بشكل جيد.** تأكد أن أجزاء الجهاز المتحركة مركبة بشكل سليم وغير مستعصية عن الحركة، وتفحص ما إن كانت هناك أجزاء مكسورة أو في حالة تؤثر على سلامة أداء العدة الكهربائية. ينبغي إصلاح هذه الأجزاء التالفة قبل إعادة تشغيل الجهاز. الكثير من الموادث مصدرها العدد الكهربائي التي تتم صيانتها بشكل رديء.

- ◀ **احرص على إبقاء عدد القطع نظيفة وحادة.** إن عدد القطع ذات حواف القطع المادة التي تم صيانتها بعناية تتكلم بشكل أقل ويمكن توجيهها بشكل أيسر.

- ◀ **استخدم العدد الكهربائي والتوايح وربش الشغل إلخ. وفقاً لهذه التعليمات. تراعى أثناء ذلك ظروف الشغل والعمل المراد تنفيذه.** استخدام العدد الكهربائي لغير الأشغال المخصصة لأجلها قد يؤدي إلى حدوث الحالات الخطيرة.

- ◀ **احرص على إبقاء المقابض وأسطح المسك جافة ونظيفة وخالية من الزيوت والشحوم.** المقابض وأسطح المسك الزلقة لا تتبع التشغيل والتحكم الأمان في العدة في المواقف غير المتوقعة.

- ◀ **الخدمة**
- ◀ **احرص على إصلاح عدتك الكهربائية فقط بواسطة العمال المتخصصين وباستعمال قطع الغيار الأصلية فقط.** يضمن ذلك المحافظة على أمان الجهاز.

إرشادات الأمان الخاصة بالمجلخة

- ◀ **استخدم العدة الكهربائية فقط للتجليخ الجاف.** يزداد خطر الصدمات الكهربائية إن تسرب الماء إلى داخل العدة الكهربائية.

- ◀ **تنبيه لخطر الحريق! تجنب تعرض القطعة التي يتم جلخها والمجلخة للسخونة المفرطة.** قم دائماً بتفريغ وعاء البخار قبل فترات الراحة أثناء العمل. قد يتفرق غبار التجليخ الموجود بكيس الغبار، والفلتر الدقيق، وكيس النفايات الورقية (أو في كيس الفلتر أو في فلتر المكنتسة) من جراء الاستخدام غير المناسب. قد يتولد خطر بالغ عندما يكون غبار التجليخ ممزوجاً ببقيايا طلاء أو بولي يوريثان أو مواد كيميائية أخرى وكذلك عندما تكون القطعة التي يجري عليها العمل ساخنة بعد فترة عمل طويلة.

اضغط على قرص التجليل (14) بإحكام من الجانب السفلي للحشية البيئية (15).
لضمان الشفط المثالي للغبار احرص على مراعاة تطابق الثقوب في قرص التجليل (14) مع الثقوب في الحشية البيئية (15) والتجاويف في صحن التجليل (17).

إرشاد: في حالة استخدام صحن تجليل متوسط الصلابة (توابع) لا يلزم وجود حشية بيئية (15) حيث يتم تثبيت قرص التجليل (14) على صحن التجليل (17) مباشرة. بغض النظر عن ذلك يتم التغيير كما هو مشروع هنا.

اختيار صحن الجلج

طقم صحن التجليل الناعم ^{A)} (2 608 000 766)	صحن التجليل متوسط الصلابة (2 608 000 764)
- للاستخدام الشامل على الأسطح المستوية والمنحنية يتكون الطقم من صحن تجليل ناعم وحشية بيئية (2 608 000 765). لا يجوز استخدام صحن التجليل إلا مع الحشية البيئية.	- قدرة إزالة عالية، مثالية للصلب وإزالة الطلاءات القديمة للجران للاستخدام على الأسطح المستوية
- يسهل الدعم المثالي للشفط العمل باستخدام شاقطة الغبار.	

(A) مجموعة التجهيزات القياسية الموردة

تغيير الحشية البيئية (انظر الصورة A)

عند استخدام صحن التجليل الناعم (مجموعة التجهيزات القياسية الموردة) يجب دائماً استخدام الحشية البيئية (15).
لخلع الحشية البيئية (15)، ارفعها من الجانب واسحبها من صحن التجليل (17).
قبل تركيب الحشية البيئية الجديدة، قم بإزالة الاتساخات والغبار من صحن التجليل (17) باستخدام فرشاة مثلاً.

تتكون الطبقة السطحية لصحن التجليل (17) من نسج فيلكرو اللاصق، حتى يمكنك تثبيت الحشية البيئية بسهولة وسرعة.

اضغط على الحشية البيئية (15) بإحكام من الجانب السفلي لصحن التجليل (17).
لضمان الشفط المثالي للغبار احرص على مراعاة تطابق ثقوب الحشية البيئية (15) مع تجاويف صحن التجليل (17).

تغيير صحن التجليل (انظر الصورة B)

إرشاد: احرص على تغيير صحن التجليل التالف (17) على الفور.
اخلع قرص التجليل (14) والحشية البيئية (15). قم بإدارة البرغي (16) لخلعه تماماً، واخلع صحن التجليل (17). قم بتركيب صحن التجليل الجديد (17) وأحكام ربط اللولب مرة أخرى.

(20) حامل صحن التجليل

(21) لولب لامركزي

(22) مشبك الخرطوم/الكابل^{a)}

(23) مشبك الخرطوم

(24) العلبة الداخلية

(25) وسيلة تثبيت الخرطوم

^{a)} لا يتضمن إطار التوريد الاعتيادي التوابع المصورة أو المشروحة. تجد التوابع الكاملة في برنامجنا للتوابع.

البيانات الفنية

المجلاة الجافة		GTR 550	GTR 55-225
رقم الصنف		3 601 GD4 0..	
ضبط عدد اللفات مسبقاً		●	
المثبت الإلكتروني		●	
البدء بإدارة هادئة		●	
قدرة الدخل الاسمية	واط	550	
عدد اللفات اللاحمي n ₀	دقيقة ⁻¹	340-910	
قطر صحن التجليل	مم	215	
قطر قرص التجليل	مم	225	
قطر شاقطة الغبار	مم	45/35	
طول النسخة القصيرة (دون أنبوب تطويل)	م	1,1	
طول النسخة القياسية (مع أنبوب تطويل واحد) ^{A)}	م	1,7	
طول النسخة الطويلة (مع أنبوبي تطويل)	م	2,3	
الوزن حسب EPTA-Procedure 01:2014			
- النسخة القصيرة	كجم	4,1	
- النسخة القياسية	كجم	4,8	
فئة الحماية		I/⊕	

(A) مجموعة التجهيزات القياسية الموردة

تسري البيانات على جهد اسمي [U] يبلغ 230 فولت. قد تختلف تلك البيانات حسب اختلاف الجهد والطرازات الخاصة بكل دولة.

التركيب

◀ اسحب القابس من مقبس الشبكة الكهربائية قبل إجراء أي عمل على العدة الكهربائية.

تغيير قرص التجليل (انظر الصورة A)

لخلع قرص التجليل (14)، ارفعه من الجانب واسحب من الحشية البيئية (15).

قبل تركيب قرص التجليل الجديد، قم بإزالة الاتساخات والغبار من الحشية البيئية (15)، باستخدام فرشاة مثلاً.

تتكون الطبقة السطحية للحشية البيئية (15) من نسج فيلكرو اللاصق، حتى يمكنك تثبيت ألواح الجلج عن طريق الالتصاق بسهولة وسرعة.

يجب أن تصلح شافطة الغبار الخوائية للاستعمال مع مادة الشغل المرغوب معالجتها.

استخدم شافطة غبار خوائية خاصة عند شفط الأغبرة المضرة بالصحة أو المسببة للسرطان أو الشديدة الجفاف.

بالنسبة للأسطح الكبيرة استخدم الشافطة GAS 35 L/M AFC أو GAS 55 L/M AFC. حيث تضمن قدرة الشفط المستمرة اللازمة.

امسك بالعدة الكهربائية بحيث يدل خرطوم الشفط نمو الأسفل عند إجراء الأعمال على السطوح العمودية.

تركيب/ فك مشبك الخرطوم/ الكابل (انظر الصورة E)

أدر مشبك الخرطوم/الكابل (22) فوق خرطوم الشفط (5). أدخل الكابل الكهربائي في تجويف الكابل بمشبك الخرطوم/الكابل.
للفك اخلع مشبك الخرطوم/الكابل (22) من خرطوم الشفط (5) واسحب الكابل الكهربائي من مشبك الخرطوم/الكابل.

التشغيل

بدء التشغيل

◀ يراعى جهد الشبكة الكهربائية! يجب أن يتطابق جهد منبع التيار مع البيانات المذكورة على لوحة صنع العدة الكهربائية. يمكن أن يتم تشغيل العدد الكهربائية المميزة بعلامة 230 فلت مقبس 220 فلت أيضا.

ضبط عدد الدوران مسبقا

يمكنك ضبط عدد اللفات المطلوب مسبقا بواسطة طارة ضبط عدد اللفات مسبقا (2) حتى أثناء التشغيل. يعني العدد المرتفع عدد لفات مرتفع، والعدد المنخفض عدد لفات منخفض.
يحافظ المثبت الإلكتروني على شبه ثبات عدد الدوران عند التشغيل دون حمل والتشغيل مع حمل ويؤمن بذلك قدرة عمل منتظمة.

إن البدء بإدارة هادئة الكترونيا يعد عزم الدوران عند التشغيل ويزيد من مدة صلاحية المحرك.

التشغيل والإطفاء

◀ تأكد أنه بإمكانك الضغط على زر التشغيل/الإيقاف دون ترك المقبض اليدوي.

لغرض تشغيل العدة الكهربائية، قم بتحريك مفتاح التشغيل/الإيقاف (3) إلى الأمام، إلى أن تظهر "I" بالمفتاح.

لغرض إطفاء العدة الكهربائية قم بتحريك مفتاح التشغيل/الإطفاء (3) إلى الخلف، إلى أن يظهر "0" بالمفتاح.

إرشاد: يجب مراعاة تثبيت أسنان الساحب في تجاوز صحن التجليل عند تركيبه.

إرشاد: يجب أن يتم تغيير حامل صحن التجليل التالي بمعرفة مركز خدمة عملاء معتمد تابع لعدد Bosch الكهربائية فقط.

تركيب/خلع ماسورة التطويل (انظر الصور C-D)

لا تقم بتركيب ماسورة التطويل (10) إلا عند الحاجة: عند العمل دون ماسورة التطويل يقل الجهد المطلوب المبذول في عملية التجليل بشكل واضح. **إرشاد:** يجوز بحد أقصى تركيب ماسورتي تطويل.

فك الربط بين رأس التجليل/جزء المقبض/ماسورة التطويل (انظر الصورة C):

- 1 - افتح ذراع الشد (9).
- 2 - افتح مشبك التأمين (8).
- 3 - قم بفك الأجزاء المرتبطة من بعضها.

الربط بين رأس التجليل/جزء المقبض/ماسورة التطويل (انظر الصورة D):

4 - أدخل رأس التجليل (11) أو جزء المقبض (7) أو ماسورة التطويل (10) في بعضها حسب الربط المرغوب.

- 5 - أغلق مشبك التأمين (8).
- 6 - اضغط على ذراع الشد (9) إلى أن يتخذ زاوية قائمة مع رأس التجليل (11) أو جزء المقبض (7) أو ماسورة التطويل (10).
- 7 - اربط اللولب اللامركزي (21) بإحكام.
- 8 - أغلق ذراع الشد (9).

تأكد دائما أن جميع أجزاء التوصيل مثبتة بمشاك التأمين (8) وأذرع الشد (9) ومربوطة بشكل محكم.

شفط الغبار/النيشارة

الغبار المنبعث من الغامات قد يضر بالصحة. إن ملامسة أو استنشاق غبار قد يؤدي إلى أعراض حساسية و/أو إلى أمراض الجهاز التنفسي لدى المستخدم أو لدى الأشخاص الموجودين على مقربة من المكان.
بعض أنواع الغبار تصنف على أنها من مسببات السرطان.

- استخدم شافطة غبار ملائمة للخامة قدر الإمكان.
- حافظ على تهوية مكان الشغل بشكل جيد.
- احرص دائما على ارتداء قناع واقى للتنفس من فئة المرشح P2.

الشفط الخارجي

قم بتركيب خرطوم الشفط (5) في وصلة النفخ (6) بجزء المقبض (7).

قم بتوصيل خرطوم الشفط (5) بشافطة الغبار (توابع).

نظرة عامة على الاستخدام



المعجون/ صلابة الجبس	جدار/ سقف	تدفق الهواء الداخلي/ الخارجي	قدرة الشفط	مستوى عدد اللفات	الحبيبات قرص التجليخ
طرية للغاية/طرية	الجدار/السقف	①	6	4-2	بدءًا من P180
صلابة متوسطة	جدار	①	6	6-4	بدءًا من P120
	السقف	③	5-1 (مثالي: 3)		
صلب للغاية	الجدار/السقف	① في حالة عدم استواء السطح	6	6-4	بدءًا من P100
		③ في حالة استواء السطح	3-1		

- لغرض التركيب قم بتعليق مقطع الفرشاة (18) على الجانب المقابل للقفل (12) وحركه باتجاه رأس التجليخ (11) إلى أن يثبت.

ضبط تدفق الهواء الداخلي/الخارجي

تبعًا لارتفاع ضغط التفريغ يمكن تقليل الإحساس بوزن العدة.

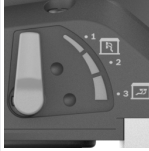
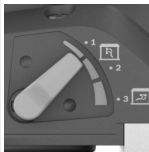
يمكنك التحويل بين أنواع تدفق الهواء المختلفة تبعًا لغرض الاستخدام. أدر ذراع ضبط قوة الشفط (13) إلى أحد الأوضاع الثلاثة.

وضع المفتاح	نوع تدفق الهواء	الاستخدام
	① تدفق هواء خارجي	مثالي لتجليخ الجدران بسرعة تجليخ كبيرة ودون ضغط تفريغ
	② تدفق هواء خارجي وداخلي مخلوط	قدرة تجليخ متوسطة مع تأثير ضغط تفريغ
	③ تدفق هواء خارجي وداخلي مخلوط	مثالي لتجليخ الأسقف بسرعة تجليخ منخفضة مع ضغط تفريغ كبير (قوة شفط) لإحساس منخفض بالوزن

ضبط قدرة الشفط

يمكنك ضبط قدرة الشفط بحيث يتم الحفاظ على التوازن المثالي بين سرعة التجليخ وقدرة الشفط.

إرشادات العمل

◀ اسحب القابض من مقبس الشبكة الكهربائية قبل إجراء أي عمل على العدة الكهربائية.

◀ انتظر إلى أن تتوقف العدة الكهربائية عن الحركة قبل أن تضعها جانبًا.

◀ لا تقم بتخزين العدة الكهربائية على جانبها. فقد يتغير شكل صحن التجليخ بشكل دائم.

◀ العدة الكهربائية غير مناسبة للتشغيل من قاعدة ثابتة. فلا يجوز على سبيل المثال الشد بملزمة أو التثبيت على طاولة عمل.

تجليخ السطوح

شغل العدة الكهربائية وركزها بكامل سطح التجليخ على السطح المرغوب معالجته وحركها بضغط معتدل عبر قطعة الشغل.

تحدد قدرة الإزالة وشكل التجليخ بشكل كبير عبر اختيار قرص التجليخ ومستوى عدد اللفات التي تم ضبطها مسبقًا وضغط الكبس.

فقط أوراق الصنفرة السليمة هي التي تؤدي إلى أداء تجليخ جيد وإلى صيانة العدة الكهربائية.

راع المحافظة على ضغط تلامس منتظم لزيادة فترة صلاحية ورق الصنفرة.

لا يؤدي زيادة الضغط على الجهاز إلى أداء تجليخ أعلى بل إلى استهلاك أشد للعدة الكهربائية ولورق الصنفرة.

لا تستخدم ورقة صنفرة سبق وتم استعمالها لمعالجة المعادن لمعالجة المواد الأخرى بعد ذلك.

اقتصر على استخدام توابع التجليخ الأصلي Bosch.

التجليخ بالقرب من الحواف (انظر الصور F-G)

يمكنك من خلال مقطع الفرشاة قابلة للخلع لتقليل المسافة الجانبية بين الجدار/السقف وصحن التجليخ.

- احتفظ بقفل (12) مقطع الفرشاة (18) مضغوطًا. - حرك مقطع الفرشاة (18) إلى الأمام، واخضعه.

العلاج	السبب
في حالة العمل على سطح احرص دائمًا على العمل مع قطاع الفرشاة القابل للخلع.	
توجد جزوز تجليخ على السطح.	
استخدم صحن تجليخ طري مع خشية بنية.	تم وضع صحن التجليخ الصلب بشكل مائل على السطح.
استخدم صحن تجليخ طري مع خشية بنية. اختر مادة تجليخ بمبيبات أنعم.	في حالة خامة المعجون الطرية للغاية يكون صحن التجليخ أكثر صلابة من اللازم أو تكون حبيبات مادة التجليخ خشنة أكثر من اللازم.
تأثير الشفط غير كاف.	
قم بزيادة قوة الشفط بالشفافة.	قدرة شفط الشفافة منخفضة للغاية.
قم بتقليل عدد اللفات.	عدد لفات المجلخة الجافة مرتفع للغاية.
قم بتقليل قدرة الشفط أو قم بالتحويل إلى الشفط الخارجي.	الشفط الداخلي بالمجلخة الجافة منخفض للغاية.
قم بتشغيل الشفط الخارجي، واضبط طارة ضبط قدرة الشفط على الدرجة 6، و قم بخفض عدد اللفات في الحالات المبالغ فيها.	خامة المعجون تمتوي على نسبة عالية من مادة المشو أو طرية جدًا.
قم بتنظيف عنصر الفلتر بانتظام: - الإمكانية 1: قم بضبط وظيفة التحكم في قوة الشفط على قدرة الشفط القصوي. أغلق فتحة الفوهة أو فتحة خرطوم الشفط أو فتحة الشفط بالشفافة براحة يدك لمدة 10 ثوان إلى أن يتم تشغيل التنظيف الأوتوماتيكي. - الإمكانية 2: قم بتنظيف عنصر الفلتر ميكانيكيًا (الشفط). - الإمكانية 3: افحص عنصر الفلتر من حيث وجود أضرار أو انسداد. قم بتركيب عنصر فلتر جديد بانتظام.	هناك عائق بالفلتر الرئيسي لشفافة الغبار/ الفلتر مسدود.
استخدم كيس غبار من الأكياس التي يتم التخلص منها بعد الاستخدام.	يتم استخدام كيس غبار من الصوف.
قم بإزالة الانسداد أو فرد الثنية.	خرطوم الشفط مسدود أو متني.

يمكن أن يتم التحكم عند تفعيل دفق الهواء الداخلي (الوضع ③ في الجدول أعلاه).

قم بمواءمة قدرة الشفط باستخدام طارة الضبط (1):
- 5-1: قوة شفط منخفضة إلى متوسطة مناسبة لتجليخ الأسقف

- 6: أقصى قوة شفط، مناسبة لتجليخ الجدران
ابدأ بقدرة شفط منخفضة (الوضع 1) و قم بزيادة القدرة ببطء، إلى أن يظهر ضغط كيس محسوس. تتبع قدرة الشفط المرتفعة تجليخ الأسقف والجدران دون عناء. ضبط قدرة شفط مرتفعة للغاية قد يتسبب في اهتزاز العدة الكهربائية وتدهور سلوك التوجيه.

الأخطاء - الأسباب والعلاج

العلاج	السبب
المجلخة الجافة تدور بشكل غير منتظم أو ترتج على السطح.	
قم بتقليل قدرة الشفط أو قم بالتحويل عند اللزوم إلى الشفط الخارجي.	تأثير الشفط قوي للغاية.
قم بتقليل قدرة الشفط أو قم بالتحويل عند اللزوم إلى الشفط الخارجي.	خامة المعجون أو الأرضيات صلبة.
قم بتقليل عدد اللفات.	
الطبقة المزالة من الخامة المراد معالجتها كبيرة للغاية.	
قم بتقليل عدد اللفات.	عدد لفات المجلخة الجافة مرتفع للغاية.
قم بتقليل تأثير الشفط أو قم بالتحويل إلى الشفط الخارجي.	تأثير الشفط بالمجلخة الجافة قوي للغاية.
قم بتشغيل الشفط الخارجي، واضبط طارة ضبط قدرة الشفط على الدرجة 6، و قم بخفض عدد اللفات في الحالات المبالغ فيها.	خامة المعجون تمتوي على نسبة عالية من مادة المشو أو طرية جدًا.
استخدم قرص جلج بحبيبات ناعمة.	حبيبات مادة الجلج خشنة للغاية.
جودة السطح ليست مثالية.	
استخدم قرص جلج بحبيبات ناعمة.	حبيبات مادة الجلج خشنة للغاية.
قم بمراجعة النشرات الفنية والتوصيات الخاصة بالجهة الصانعة.	لم يتم الالتزام بفترات جفاف خامة المعجون.
قم بتقليل قدرة الشفط.	تأثير الشفط قوي للغاية.
استخدم قرص جلج بحبيبات ناعمة.	خامة المعجون تمتوي على نسبة عالية من مادة المشو أو طرية جدًا.
ضع العدة الكهربائية على السطح أولاً، ثم قم بتشغيلها.	تم وضع العدة الكهربائية المشغلة على السطح (تشكل جزوز).

لا ترم عدد الكهربية ضمن النفايات المنزلية.



السبب	العلاج
وعاء الغبار بالشافطة ممتلئ.	قم بتفريغ وعاء الغبار الخاص بالشافطة.

الصيانة والخدمة

الصيانة والتنظيف

◀ اسحب القابس من مقبس الشبكة الكهربائية قبل إجراء أي عمل على العدة الكهربائية.

◀ للعمل بشكل جيد وأمن حافظ دائماً على نظافة العدة الكهربائية وفتحات التهوية.

إذا تطلب الأمر استبدال خط الإمداد، فينبغي أن يتم ذلك من قبل شركة Bosch أو من قبل مركز خدمة الزبائن المعتمد لشركة Bosch للعدد الكهربائية، لتجنب التعرض للمخاطر.

تغيير خرطوم التوصيل (انظر الصورة H)

لغرض خلع خرطوم التوصيل (19) قم بحل لولب مشبك الخرطوم (23) باستخدام مفك، وارفع مشبك الخرطوم (23). من الطرف الآخر لخرطوم التوصيل (19) اخلع المشبك (19) اخلع العلبة الداخلية (24) لوسيلة تثبيت الخرطوم (25). أمسك العلبة الداخلية (24) وأدر خرطوم التوصيل (19) لخلعه.

لغرض تركيب خرطوم توصيل جديد (19) أمسك العلبة الداخلية (24) وأدر خرطوم التوصيل الجديد (19) حتى النهاية لتثبيته. قم بتركيب مشبك الخرطوم (23) على الجانب الآخر لخرطوم التوصيل (19). اضبط موضع رأس اللولب بحيث يمكن ربط مشبك الخرطوم (23) دون عناء باستخدام مفك برأس التلميح (11) بعزم ربط يبلغ نحو 2 نيوتن متر.

خدمة العملاء واستشارات الاستخدام

يجيب مركز خدمة العملاء على الأسئلة المتعلقة بإصلاح المنتج وصيانته، بالإضافة لقطع الغيار. تجد الرسوم التفصيلية والمعلومات الخاصة بقطع الغيار في الموقع: www.bosch-pt.com يسر فريق Bosch لاستشارات الاستخدام مساعدتك إذا كان لديك أي استفسارات بخصوص منتجاتنا وملحقاتها.

يلزم ذكر رقم الصنف ذو الخانات العشر وفقاً للوحة صنع المنتج عند إرسال أية استفسارات أو طلبيات قطع غيار.

المغرب

Robert Bosch Morocco SARL

53، شارع الملازم محمد مرود

20300 الدار البيضاء

الهاتف: +212 5 29 31 43 27

البريد الإلكتروني: sav.outillage@ma.bosch.com

تجد المزيد من عناوين الخدمة تحت:

www.bosch-pt.com/serviceaddresses

التخلص من العدة الكهربائية

ينبغي تسليم العدد الكهربائية والتوابع والعبوة إلى مركز معالجة النفايات بطريقة محافظة على البيئة.

مناسب برای محیط باز، خطر برق گرفتگی را کم می کنند.

◀ در صورت لزوم کار با ابزار برقی در محیط و اماکن مرطوب، باید از یک کلید حفاظتی جریان خطا و نشستی زمین (کلید قطع کننده اتصال با زمین) استفاده کنید. استفاده از کلید حفاظتی جریان خطا و نشستی زمین خطر برق گرفتگی را کاهش می دهد.

رعایت ایمنی اشخاص

◀ حواس خود را خوب جمع کنید، به کار خود دقت کنید و با فکر و هوشیاری کامل با ابزار برقی کار کنید. در صورت خستگی و یا در صورتی که مواد مخدر، الکل و دارو استفاده کرده‌اید، با ابزار برقی کار نکنید. یک لحظه بی توجهی هنگام کار با ابزار برقی، میتواند جراثمت های شدیدی به همراه داشته باشد.

◀ از تجهیزات ایمنی شخصی استفاده کنید. همواره از عینک ایمنی استفاده نمایید.

استفاده از تجهیزات ایمنی مانند ماسک ضد گرد و غبار، کفشهای ایمنی ضد لغزش، کلاه ایمنی و گوشی محافظ متناسب با نوع کار با ابزار برقی، خطر مجروح شدن را کاهش میدهد.

◀ مواظب باشید که ابزار برقی بطور ناخواسته بکار نیفتد. قبل از وارد کردن دوشاخه دستگاه در پریز برق، اتصال آن به باتری، برداشتن آن و یا حمل دستگاه، باید دقت کنید که ابزار برقی خاموش باشد. در صورتی که هنگام حمل دستگاه انگشت شما روی دکمه قطع و وصل باشد و یا دستگاه را در حالت روشن به برق بزنید، ممکن است سوانع کاری پیش آید.

◀ قبل از روشن کردن ابزار برقی، همه ابزارهای تنظیم کننده و آپارها را از روی دستگاه بردارید. ابزار و آپارهایی که روی بخش های چرخنده دستگاه قرار دارند، میتوانند باعث ایجاد جراثمت شوند.

◀ وضعیت بدن شما باید در حالت عادی قرار داشته باشد. برای کار جای مطمئنی برای خود انتخاب کرده و تعادل خود را همواره حفظ کنید. به این ترتیب میتوانید ابزار برقی را در وضعیتهای غیر منتظره بهتر تحت کنترل داشته باشید.

◀ لباس مناسب بپوشید. از پوشیدن لباسهای گشاد و حمل زینت آلات خودداری کنید. موها و لباس خود را از بخشهای در حال چرخش دستگاه دور نگه دارید. لباسهای گشاد، موی بلند و زینت آلات ممکن است در قسمتهای در حال چرخش دستگاه گیر کنند.

◀ در صورتی که تجهیزاتی برای اتصال وسائل مکش گرد و غبار و یا وسیله جمع کننده گرد و غبار ارائه شده است، باید مطمئن شوید که این وسائل درست نصب و استفاده می شوند. استفاده از وسائل مکش گرد و غبار مصونیت شما را در برابر گرد و غبار زیاده تر میکند.

◀ آشنایی با ابزار به دلیل کار کردن زیاد با آن نباید باعث سهل انگاری شما و نادیده گرفتن اصول ایمنی شود. بی دقتی ممکن است باعث بروز جراحاتی در عرض کسری از ثانیه شود.

فارسی

دستورات ایمنی

نکات ایمنی عمومی برای ابزارهای برقی

⚠ هشدار کلیه هشدارها، دستورالعملها، تصاویر و

مشخصات ارائه شده به همراه ابزار برقی را مطالعه کنید. اشتباهات ناشی از عدم رعایت این دستورات ایمنی ممکن است باعث برق گرفتگی، سوختگی و یا سایر جراثمت های شدید شود.

کلیه هشدارهای ایمنی و راهنماییها را برای آینده خوب نگهداری کنید.

عبارت «ابزار برقی» در هشدارها به ابزارهایی که به پریز برق متصل میشوند (با سیم برق) و یا ابزارهای برقی باتری دار (بدون سیم برق) اشاره دارد.

ایمنی محل کار

◀ محیط کار را تمیز و روشن نگه دارید. محیطهای در هم ریخته یا تاریک احتمال بروز حادثه را افزایش میدهند.

◀ ابزار برقی را در محیطهایی که خطر انفجار وجود دارد و حاوی مایعات، گازها و بخارهای متحرکه هستند، به کار نگیرید. ابزارهای برقی چرخههایی ایجاد میکنند که میتوانند باعث آتش گرفتن گرد و غبارهای موجود در هوا شوند.

◀ هنگام کار با ابزار برقی، کودکان و سایر افراد را از دستگاه دور نگه دارید. در صورتیکه حواس شما پرت شود، ممکن است کنترل دستگاه از دست شما خارج شود.

ایمنی الکتریکی

◀ دوشاخه ابزار برقی باید با پریز برق تناسب داشته باشد. هیچگونه تغییری در دوشاخه ایجاد نکنید. مبدل دوشاخه نباید همراه با ابزار برقی دارای اتصال زمین استفاده شود. دوشاخههای اصل و تغییر داده نشده و پریزهای مناسب، خطر برق گرفتگی را کاهش میدهند.

◀ از تماس بدنی با قطعات متصل به سیم اتصال زمین مانند لوله، شوفاژ، اجاق برقی و یخچال خودداری کنید. در صورت تماس بدنی با سطوح و قطعات دارای اتصال به زمین و همچنین تماس شما با زمین، خطر برق گرفتگی افزایش می یابد.

◀ ابزارهای برقی را در معرض باران و رطوبت قرار ندهید. نفوذ آب به ابزار برقی، خطر شوک الکتریکی را افزایش میدهد.

◀ از سیم دستگاه برای مقاصد دیگر استفاده نکنید. هرگز برای حمل ابزار برقی، کشیدن آن یا خارج کردن دوشاخه از سیم دستگاه استفاده نکنید. کابل دستگاه را از حرارت، روغن، لیبهای تیز یا قطعات متحرک دور نگه دارید. کابلهای آسیب دیده و یا گره خورده خطر شوک الکتریکی را افزایش میدهند.

◀ هنگام استفاده از ابزار برقی در محیطهای باز، تنها از کابل رابطی استفاده کنید که برای محیط باز نیز مناسب باشد. کابل های رابط

تراشه و گرد و غبار ناشی از سایش در شرایط نامناسب در کیسه جمع آوری تراشه و گرد و غبار، میکرو فیلتر، کیسه کاغذی (یا در کیسه فیلتر یا فیلتر مکنده) به خودی خود آتش بگیرند. بخصوص وقتی که گرد و غبار ناشی از سایش، با بقایای رنگ، پلی اتان یا سایر مواد شیمیایی مخلوط شود و قطعه کار پس از کار طولانی داغ شده باشد، خطرناک است.

◀ قبل از کنار گذاشتن ابزار برقی صبر کنید تا دستگاه بطور کامل از کار و حرکت بایستد.

◀ قطعه کار را محکم کنید. در صورتیکه قطعه کار به وسیله تجهیزات نگهدارنده و یا بوسیله گیره محکم شده باشد، قطعه کار مطمئن تر نگه داشته میشود، تا اینکه بوسیله دست نگهداشته شود.

◀ ابزار برقی را هنگام کار با دو دست محکم بگیرید و وضعیت خود را ثابت و مطمئن کنید. ابزار برقی با دو دست مطمئن تر هدایت می شود.

◀ ابزار برقی را مطابق مقررات به منبع جریان برق اِرت دار متصل کنید. پریز و کابل رابط باید دارای هادی حفاظتی فعال باشند.

توضیحات محصول و کارکرد

همه دستورات ایمنی و راهنماییها را بخوانید. اشتباهات ناشی از عدم رعایت این دستورات ایمنی ممکن است باعث فرگرفتگی، سوختگی و یا سایر جراحات های شدید شود.



به تصویرهای واقع در بخشهای اول دفترچه راهنما توجه کنید.

موارد استفاده از دستگاه

این ابزار برقی برای سنباده زنی خشک دیوارهای خشک بتونه شده، سقف ها و دیوارها در ناحیه داخلی و بیرونی و همچنین برای جدا کردن رنگ، باقیمانده چسب و گچ شل در نظر گرفته شده است.

تصاویر اجزاء دستگاه

شماره های اجزاء دستگاه که در تصویر مشاهده میشود، مربوط به شرح ابزار برقی می باشد که تصویر آن در این دفترچه آمده است.

(1) چرخک تنظیم توان مکش

(2) چرخک تنظیم انتخاب سرعت

(3) کلید روشن/خاموش

(4) دسته (دارای روکش عایق)

(5) شیلنگ مکش^a

(6) محافظ خروجی هوا

(7) قسمت دسته

(8) قلاب های ایمنی

(9) اهرم قفل کن

(10) لوله رابط

(11) سر سنباده

(12) قفل بخش برس دار

استفاده صحیح از ابزار برقی و مراقبت از آن

◀ از وارد کردن فشار زیاد روی دستگاه خودداری کنید. برای هر کاری، از ابزار برقی مناسب با آن استفاده کنید. بکار گرفتن ابزار برقی مناسب باعث میشود که بتوانید از توان دستگاه بهتر و با اطمینان بیشتر استفاده کنید.

◀ در صورت ایراد در کلید قطع و وصل ابزار برقی، از دستگاه استفاده نکنید. ابزار برقی که نمی توان آنها را قطع و وصل کرد، خطرناک بوده و باید تعمیر شوند.

◀ قبل از تنظیم ابزار برقی، تعویض متعلقات و یا کنار گذاشتن آن، دوشاخه را از برق بکشید و یا باتری آنرا خارج کنید. رعایت این اقدامات پیشگیری ایمنی از راه افتادن ناخواسته ابزار برقی جلوگیری می کند.

◀ ابزار برقی را در صورت عدم استفاده، از دسترس کودکان دور نگه دارید و اجازه ندهید که افراد ناوارد و یا اشخاصی که این دفترچه راهنما را نخواندهاند، با این دستگاه کار کنند. قرار گرفتن ابزار برقی در دست افراد ناوارد و بی تجربه خطرناک است.

◀ از ابزار برقی و متعلقات خوب مراقبت کنید.

مواظب باشید که قسمت های متحرک دستگاه خوب کار کرده و گیر نکنند. همچنین دقت کنید که قطعات ابزار برقی شکسته و یا آسیب دیده نباشند. قطعات آسیب دیده را قبل از شروع به کار تعمیر کنید. علت بسیاری از سوانح کاری، عدم مراقبت کامل از ابزارهای برقی می باشد.

◀ ابزار برش را تیز و تمیز نگه دارید. ابزار برشی که خوب مراقبت شده و از لبه های تیز برخوردار است، کمتر در قطعه کار گیر کرده و بهتر قابل هدایت است.

◀ ابزار برقی، متعلقات، متهای دستگاه و غیره را مطابق دستورات این جزوه راهنما به کار بگیرید و به شرایط کاری و نوع کار نیز توجه داشته باشید. استفاده از ابزار برقی برای عملیاتی به جز مقاصد در نظر گرفته شده، میتواند به بروز شرایط خطرناک منجر شود.

◀ دستها و سطوح عایق را همواره خشک، تمیز و عاری از روغن و گریس نگه دارید. دسته های لغزنده مانع ایمنی و کنترل در کار در شرایط غیر منتظره هستند.

سرویس

◀ برای تعمیر ابزار برقی فقط به متخصصین حرفهای رجوع کنید و از قطعات یدکی اصل استفاده نمایید. این باعث خواهد شد که ایمنی دستگاه شما تضمین گردد.

دستورات ایمنی برای دستگاه ساب

◀ از ابزار برقی تنها برای ساب خشک استفاده کنید. نفوذ آب به ابزار الکتریکی، خطر شوک الکتریکی را افزایش میدهد.

◀ توجه، خطر آتش سوزی! از داغ شدن بیش از اندازه قطعه کار و دستگاه ساب جلوگیری کنید. قبل از انجام استراحت کاری، محافظه گرد و غبار را همیشه خالی کنید. ممکن است

نحوه تعویض کاغذ سنباده (رجوع کنید به تصویر A)

برای برداشتن کاغذ سنباده (14)، آن را از کنار بلند کنید و از روی صفحه میانی (15) جدا نمایید. قبل از قرار دادن یک کاغذ سنباده جدید، آلودگی و گرد و غبار را از صفحه میانی (15) بزدایید، برای مثال توسط یک برس. سطح صفحه میانی (15) مجهز به یک بافت چسبنده است که می توان به کمک آن کاغذ سنباده ها را سریع و آسان متصل کرد. کاغذ سنباده (14) را محکم روی قسمت زیرین صفحه میانی (15) فشار دهید. برای تضمین عملکرد مطلوب مکنده گرد و غبار، دقت کنید که حفره های واقع بر کاغذ سنباده (14) با حفره های روی صفحه میانی (15) و سوراخ های کفی سنباده (17) منطبق باشند. **نکته:** هنگام استفاده از کفی سنباده نیمه زیر (متعلقات)، به صفحه میانی (15) هیچ نیازی نیست، کاغذ سنباده (14) مستقیماً روی کفی سنباده (17) نصب می شود. جدا از این، فرایند تعویض طبق آنچه اینجا توضیح داده شده، انجام می شود.

نحوه انتخاب صفحه سنباده

<p>جهت استفاده عمومی روی سطوح صاف و منحنی این ست شامل کفی سنباده نرم و صفحه میانی است (2 608 000 765). کفی سنباده را فقط باید با صفحه میانی مورد استفاده قرار داد.</p>	<p>ست کفی سنباده نرم (2 608 000 766)^{A)}</p>
<p>میزان لایه برداری بالا، مناسب برای گچ سخت و جدا کردن رنگ کهنه دیوارها برای استفاده روی سطوح صاف</p> <p>پشتیبانی مکش مطلوب، کار را هنگام استفاده از جارو برقی آسان تر می کند.</p>	<p>کفی سنباده نیمه زیر (2 608 000 764)</p>

(A) ارسال استاندارد

نحوه تعویض صفحه میانی (رجوع کنید به تصویر A)

هنگام استفاده از کفی سنباده (محدوده استاندارد تحویل) باید همیشه از یک صفحه میانی (15) استفاده گردد. برای برداشتن صفحه میانی (15)، آن را از کنار بلند کنید و از روی کفی سنباده (17) جدا نمایید. قبل از قرار دادن یک صفحه میانی جدید، آلودگی و گرد و غبار را از کفی سنباده (17) بزدایید، برای مثال توسط یک برس. سطح کفی سنباده (17) مجهز به یک بافت چسبنده است، که می توان با آن صفحه میانی را سریع و آسان متصل کرد.

- (13) اهرم تنظیم نیروی مکش
- (14) کاغذ سنباده^{a)}
- (15) صفحه میانی
- (16) پیچ کفی سنباده
- (17) کفی سنباده
- (18) بخش برس دار
- (19) شیلنگ رابط
- (20) نگه دارنده کفی سنباده
- (21) پیچ خارج از مرکز
- (22) گیره شیلنگ/کابل^{a)}
- (23) گیره شیلنگ
- (24) بدنه داخلی
- (25) تثبیت شیلنگ

کلیه متعلقاتی که در تصویر و یا در متن آمده است، بطور معمول همراه دستگاه ارائه نمی شود. لطفاً لیست کامل متعلقات را از فهرست برنامه متعلقات اقتباس نمایید.

مشخصات فنی

سنباده زن خشک		GTR 550	
سنباده زن خشک		GTR 55-225	
شماره فنی		3 601 GD4 0..	
انتخاب سرعت		●	
تثبیت کننده الکترونیکی		●	
استارت آهسته		●	
توان ورودی نامی	550	W	
سرعت در حالت آزاد n ₀	340-910	min ⁻¹	
قطر کفی سنباده	215	mm	
قطر کاغذ سنباده	225	mm	
قطر مکنده گرد و غبار	45/35	mm	
طول دسته کوتاه (بدون لوله رابط)	1,1	m	
طول دسته استاندارد (با 1 لوله رابط) ^{a)}	1,7	m	
طول دسته بلند (با 2 لوله رابط)	2,3	m	
وزن مطابق استاندارد EPTA-Procedure 01:2014			
- دسته کوتاه	4,1	kg	
- دسته استاندارد	4,8	kg	
کلاس ایمنی	I/⊕		

(A) ارسال استاندارد

مقادیر برای ولتاژ نامی [U] 230 ولت میباشند. برای ولتاژهای مختلف و تولیدات مخصوص کشورها، ممکن است این مقادیر، متفاوت باشند.

نصب

◀ پیش از انجام هرگونه کاری بر روی ابزار الکتریکی، دوشاخه اتصال آنرا از داخل پریز برق بیرون بکشید.

- حتی الامکان از یک مکنده گرد و غبار مناسب برای ماده (قطعه کار) استفاده کنید.
- توجه داشته باشید که محل کار شما از توهیه هوای مناسب برخوردار باشد.
- همیشه از یک ماسک تنفسی ایمنی مجهز به فیلتر کلاس P2 استفاده کنید.

مکش سایر مواد

- شیلنگ مکش (5) را به لوله خروجی گرد و غبار (6) روی قسمت دسته (7) متصل کنید.
- شیلنگ مکنده (5) را به یک مکنده گرد و غبار (متعلقات) وصل کنید.
- دستگاه مکنده باید برای قطعه کار مورد نظر مناسب باشد.
- برای مکش گرد و غباری که برای سلامتی مضرند و سرطان زا هستند و یا برای مکش تراشه های خشک باید از یک دستگاه مکنده مخصوص استفاده کنید.
- برای سطوح وسیع از مکنده GAS 35 L/M AFC یا GAS 55 L/M AFC استفاده کنید، زیرا این دستگاه ها قدرت مکش مداوم لازم را تضمین می کنند.

ابزار برقی را در طول کار در سطوح عمودی طوری نگهدارید که شلنگ مکش طرف پایین را نشان دهد.

نحوه نصب/جداسازی گیره شیلنگ/کابل (رجوع کنید به تصویر E)

- گیره شیلنگ/کابل (22) را روی شیلنگ مکش (5) قرار دهید. کابل برق را داخل شیار موجود در گیره شیلنگ/کابل قرار دهید.
- برای باز کردن، گیره شیلنگ/کابل (22) را از روی شیلنگ مکش (5) باز کنید و کابل برق را از گیره شیلنگ/کابل بیرون بکشید.

طرز کار با دستگاه

راه اندازی و نحوه کاربرد دستگاه

- ◀ به ولتاژ شبکه برق توجه کنید! ولتاژ منبع جریان برق باید با مقادیر موجود بر روی برچسب ابزار الکتریکی مطابقت داشته باشد. ابزارهای برقی را که با ولتاژ 230 V ولت مشخص شده اند، می توان تحت ولتاژ 220 V ولت نیز بکار برد.

نحوه انتخاب سرعت

- با چرخک تنظیم انتخاب سرعت (2) می توان سرعت لازم را حتی هنگام کار انتخاب کرد. اعداد بالاتر به معنی سرعت بالا، اعداد کمتر به معنی سرعت پایین است.
- ثبیت کننده الکترونیکی، سرعت چرخش را در حالت آزاد و در حال کار دستگاه تقریباً ثابت نگاه داشته و این عمل کارکرد منظم دستگاه را تضمین می کند.
- روشن شدن آرام الکترونیکی، گشتاور را به هنگام روشن کردن محدود می سازد و این امر باعث افزایش طول عمر موتور می شود.

نحوه روشن/خاموش کردن

- ◀ از فعال کردن کلید قطع و وصل بدون رها کردن دسته مطمئن شوید.

صفحه میانی (15) را محکم روی قسمت زیرین کفی سنباده (17) فشار دهید.

برای تضمین عملکرد مطلوب مکنده گرد و غبار، دقت کنید که حفره های واقع بر صفحه میانی (15) با سوراخ های روی کفی سنباده (17) منطبق باشند.

نحوه تعویض کفی سنباده (رجوع کنید به تصویر B)

نکته: کفی سنباده (17) آسیبدیده را بیدرنگ تعویض کنید.

کاغذ سنباده (14) و صفحه میانی (15) را جدا کنید. پیچ (16) را به طور کامل بیرون آورده و کفی سنباده (17) را بردارید. کفی سنباده (17) جدید را جاگذاری کرده و پیچ را دوباره محکم کنید.

نکته: هنگام قرار دادن کفی سنباده دقت کنید که دندانهای مربوط در شارهای کفی سنباده جا بیافتند.

نکته: در صورت آسیبدیدگی نگهدارنده کفی سنباده بایستی به یکی از نمایندگیهای مجاز ابزارآلات Bosch مراجعه کرد.

نحوه جاگذاری/برداشتن لوله رابط (رجوع کنید به تصاویر C-D)

از لوله های رابط (10) فقط در صورت لزوم استفاده کنید: هنگام کار بدون لوله رابط، نیروی لازم برای سایش کاری به وضوح کاهش می یابد.

نکته: حداکثر از 2 لوله رابط می توان استفاده کرد.

اتصال بین سر سنباده/قسمت دسته/لوله رابط را باز کنید (رجوع کنید به تصویر C):

- 1- اهرم قفل کن (9) را باز کنید.
- 2- قلاب ایمنی (8) را باز کنید.
- 3- قطعاتی که تاکنون به یکدیگر متصل بوده اند را از هم باز کنید.

اتصال بین سر سنباده/قسمت دسته/لوله رابط را برقرار کنید (رجوع کنید به تصویر D):

- 4- بسته به نوع اتصال مورد نظر، سر سنباده (11)، قسمت دسته (7) یا لوله های رابط (10) را به سمت یکدیگر برانید.
 - 5- قلاب ایمنی (8) را ببندید.
 - 6- اهرم قفل کن (9) را تا جایی فشار دهید که در زاویه درست نسبت به سر سنباده (11)، قسمت دسته (7) یا لوله رابط (10) قرار گیرد.
 - 7- پیچ خارج از مرکز (21) را محکم کنید.
 - 8- اهرم قفل کن (9) را ببندید.
- همواره کنترل کنید که قطعات اتصال به قلاب های ایمنی (8) و اهرم های قفل کن (9) به طور ایمن و محکم متصل شده باشند.

مکش گرد، براده و تراشه

گرد و غبار حاصل از مواد می تواند به سلامتی آسیب وارد کند. لمس یا تنفس گرد و غبار ممکن است باعث بروز آلرژی و/یا بیماری مجاری تنفسی کاربر یا افرادی که در آن نزدیکی هستند، شود. برخی از گرد و غبارهای خاص، سرطان زا محسوب می شوند.

برای خاموش کردن ابزار برقی، کلید روشن/خاموش (3) را به سمت جلو برانید به طوری که علامت "0" روی کلید مشاهده شود.

برای روشن کردن ابزار برقی، کلید روشن/خاموش (3) را به سمت جلو برانید به طوری که علامت "1" روی کلید مشاهده شود.

مرور کلی کاربردها

سختی بتونه / گچ	دیوار / سقف	جریان هوای درونی/بیرونی	توان مکش	درجه سرعت	گریت کاغذ سنباده
بسیار نرم / نرم	دیوار/سقف	①	6	2-4	از P180
سختی متوسط	دیوار	①	6	4-6	از P120
	سقف	③	5-6 (مطلوب: 3)		
بسیار سخت	دیوار/سقف	① در سطح ناهموار	6	4-6	از P100
		③ در سطوح هموار	3-1		

سنباده زنی لبه ها (رجوع کنید به تصاویر F-G)

- از طریق بخش برس دار با قابلیت جدا شدن، می توانید فاصله جانبی بین دیوار/سقف و کفی سنباده را کاهش دهید.
- قفل (12) بخش برس دار (18) را فشار داده و نگه دارید.
- بخش برس دار (18) را به سمت جلو برانید و آن را بردارید.
- جهت جاگذاری، بخش برس دار (18) را به صفحه مقابل قفل (12) قلاب کنید و آن را به طرف سر سنباده (11) برانید تا جا بیفتد.

نحوه تنظیم جریان هوای داخلی/بیرونی

- بسته به میزان خلأ، وزن واقعی ابزار را می توان کاهش داد.
- شما می توانید بین انواع مختلف جریان هوا بسته به نوع استفاده در نظر گرفته شده، تغییر دهید. اهرم تنظیم نیروی مکش (13) را در یکی از 3 موقعیت قرار دهید.

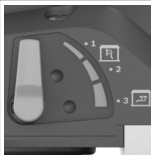
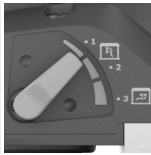
وضعیت کلید روشن/خاموش	نوع جریان هوا استفاده
	① جریان هوای خارجی ایده آل برای سنباده زنی دیوارها با سرعت بالا و بدون خلأ
	② مخلوط جریان هوای خارجی و داخلی توان سنباده زنی متوسط با اثر خلأ

راهنماییهای عملی

- پیش از انجام هرگونه کاری بر روی ابزار الکتریکی، دوشاخه اتصال آنرا از داخل پریز برق بیرون بکشید.
- قبل از کنار گذاشتن ابزار برقی صبر کنید تا دستگاه بطور کامل از کار و حرکت بایستد.
- ابزار برقی را به پهلو کنار نگذارید. شکل کفی ساب ممکن است بعد از آن برای همیشه تغییر کند.
- ابزار برقی برای کار ثابت روی میز مناسب نیست. مثلاً نباید در گیره روی میز مهار شود یا روی میز کار بسته شود.

سنباده کاری سطوح

- ابزار برقی را روشن کنید و آنرا با تمام سطح صفحه سنباده بر روی سطحی که باید آماده شود قرار داده و دستگاه را با فشار یکنواخت و متعادل بر روی قطعه کار حرکت دهید.
- میزان لایه برداری و نتیجه کار پرداخت عمدتاً بستگی به نوع کاغذ سنباده، درجه سرعت و میزان فشار وارد شده، دارد.

فقط کاغذهای سنباده سالم قدرت سایش را بالا برده و طول عمر ابزار برقی را حفظ می کنند. سعی کنید که همیشه با فشار منظم و متعادل بر روی قطعه کار کنید، تا دوام کاغذ های سنباده افزایش یابند.

فشار بیش از حد بر روی قطعه کار باعث افزایش توان سنباده کاری نمیشد، بلکه منجر به استهلاک ابزار برقی و کاغذ سنباده می شود. کاغذ سنباده ای که از آن برای سنباده کاری فلزات استفاده شده است، آنرا برای سنباده کاری قطعات دیگر بکار نبرید. تنها متعلقات ساب اصلی Bosch را بکار برید.

علت	راه حل
	قرار داده، در موارد شدید سرعت را کاهش دهید.
گریت ماده ساینده، بسیار زیر است.	از یک کاغذ سنباده با گریت نرم تر استفاده کنید.

کیفیت سطح مطلوب نیست.

گریت ماده ساینده، بسیار زیر است.	از یک کاغذ سنباده با گریت نرم تر استفاده کنید.
زمان خشک شدن بتونه رعایت نشده است.	به جزوه های فنی و توصیه های سازنده توجه کنید.
اثر مکش بسیار شدید است.	توان مکش را کاهش دهید.
بتونه میزان زیادی مواد پرکننده دارد یا بسیار نرم است.	از یک کاغذ سنباده با گریت نرم تر استفاده کنید.
ابزار برقی در حال کار روی سطح قرار گرفته است (نمره گذاری).	ابزار برقی را جاگذاری کرده و سپس آن را روشن کنید.

چنانچه روی سطح کار می کنید، همواره با بخش برس دار قابل جدا شدن کار کنید.

علائم سنباده زنی در سطح وجود دارد.

کفی سنباده زیر یا زاویه روی سطح قرار گرفته است.	کفی سنباده نرم را با صفحه میانی به کار ببرید.
در بتونه بسیار نرم، کفی سنباده بسیار زیر یا گریت ماده ساینده بسیار درشت است.	کفی سنباده نرم را با صفحه میانی به کار ببرید. یک ماده ساینده با گریت نرم تر انتخاب کنید.

اثر مکش کافی نیست.

توان مکش در مکنده بسیار کم است.	توان مکش را در مکنده افزایش دهید.
سرعت سنباده زن خشک بسیار بالا است.	سرعت را کاهش دهید.
مکش داخلی در سنباده زن خشک بسیار کم است.	توان مکش را کاهش دهید یا به حالت مکش بیرونی تغییر وضعیت دهید.
بتونه میزان زیادی مواد پرکننده دارد یا بسیار نرم است.	مکش بیرونی را روشن کنید، چرخک تنظیم توان مکش را روی درجه 6 قرار داده، در موارد شدید سرعت را کاهش دهید.

فیلتر اصلی دستگاه مکنده گرد و غبار مسدود شده/گرفته است.	اجزای فیلتر را به طور منظم تمیز کنید: - امکان 1: تنظیم نیروی مکش را روی حداکثر
---	--

وضعیت کلید روشن/خاموش

نوع جریان هوا استفاده
 ③ مخلوط جریان هوای خارجی و داخلی
 ایده آل برای سنباده کاری سقف، با سرعت کم سنباده زنی، ولی با خلاء بالا (نیروی مکش) برای وزن کم واقعی

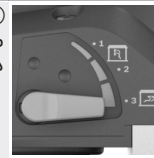

نحوه تنظیم توان مکش

شما می توانید توان مکش را طوری تنظیم کنید که تعادل مورد نظر بین سرعت سنباده و توان مکش ایجاد شود. این تنظیم فقط زمانی حاصل می شود که جریان هوای داخلی فعال باشد (موقعیت ③ در جدول بالا).

توان مکش را با استفاده از چرخک تنظیم (1) تعیین کنید:

- 1-5: نیروی مکش کم تا زیاد، مناسب برای سایش کاری سقفی
- 6: بالاترین نیروی مکش، مناسب برای سایش کاری دیوارها

با توان مکش کم شروع کنید (وضعیت 1) و آن را به آرامی افزایش دهید تا فشار ناشی از تماس را احساس کنید.

توان مکش بالا، سایش کاری بدون خستگی در سقف ها و دیوارها را امکان پذیر می کند. چنانچه توان مکش بیش از حد بالا تنظیم شده باشد، می تواند منجر به لرزش ابزار برقی شده و هدایت دستگاه را دشوار کند.

خطا - دلایل و راه حل

علت	راه حل
سنباده زن خشک به درستی کار نمی کند یا روی سطح ضربه می زند.	توان مکش بسیار شدید است. دهید یا در صورت لزوم به حالت مکش بیرونی تغییر وضعیت دهید.
بتونه یا سطح زیرین سخت است.	توان مکش را کاهش دهید یا در صورت لزوم به حالت مکش بیرونی تغییر وضعیت دهید.
سرعت را کاهش دهید.	سرعت را کاهش دهید.

لایه برداری مواد مورد پردازش بسیار زیاد است.

سرعت سنباده زن خشک بسیار بالا است.	سرعت را کاهش دهید.
اثر مکش در سنباده زن خشک بسیار شدید است.	اثر مکش را کاهش دهید یا به حالت مکش بیرونی تغییر وضعیت دهید.
بتونه میزان زیادی مواد پرکننده دارد یا بسیار نرم است.	مکش بیرونی را روشن کنید، چرخک تنظیم توان مکش را روی درجه 6

خدمات و مشاوره با مشتریان

خدمات مشتری، به سؤالات شما درباره تعمیرات، سرویس و همچنین قطعات یدکی پاسخ خواهد داد. نقشه‌های سه بعدی و اطلاعات مربوط به قطعات یدکی را در تارنمای زیر مییابید:
www.bosch-pt.com
گروه مشاوره به مشتریان Bosch با کمال میل به سؤالات شما درباره محصولات و متعلقات پاسخ می‌دهند.

برای هرگونه سؤال و یا سفارش قطعات یدکی، حتماً شماره فنی 10 رقمی کالا را مطابق برچسب روی ابزار برقی اطلاع دهید.

ایران

روبرت بوش ایران - شرکت بوش تجارت پارس
میدان ونک، خیابان شهید خدای، خیابان آفتاب
ساختمان مادران، شماره 3، طبقه سوم.
تهران 1994834571
تلفن: +9821 42039000

آدرس سایر دفاتر خدماتی را در ادامه بیابید:
www.bosch-pt.com/serviceaddresses

از رده خارج کردن دستگاه

ابزار برقی، متعلقات و بسته بندی آن، باید طبق مقررات حفظ محیط زیست از رده خارج و بازیافت شوند.

ابزارهای برقی را داخل زباله دان خانگی نیاندازید!



علت راه حل

توان مکش فرار دهید. ورودی نازل، شیلنگ مکش یا مکنده را برای 10 ثانیه با کف دست ببندید تا تمیزکاری خودکار شروع شود.	از کیسه گرد و غبار پارچه ای استفاده می شود.
- امکان 2: اجزای فیلتر را به طور مکانیکی تمیز کنید (مکش).	شیلنگ مکش گرفته یا خم شدگی را باز کنید یا خم شده است.
- امکان 3: اجزای فیلتر را از نظر آسیب دیدگی و گرفتگی کنترل کنید. اجزای فیلتر را به طور منظم با قطعات جدید تعویض کنید.	محفظة گرد و غبار مکنده را خالی کنید.

مراقبت و سرویس

مراقبت، تعمیر و تمیز کردن دستگاه

◀ پیش از انجام هرگونه کاری بر روی ابزار الکتریکی، دو شاخه اتصال آنرا از داخل پریز برق بیرون بکشید.

◀ ابزار الکتریکی و شیارهای تهویه آنرا تمیز نگاه دارید، تا ایمنی شما در کار تضمین گردد.

در صورت نیاز به یک کابل یدکی برای اتصال به شبکه برق، بایستی به شرکت **Bosch** و یا به نمایندگی مجاز **Bosch** (خدمات پس از فروش) برای ابزار آلات برقی مراجعه کنید تا از بروز خطرات ایمنی جلوگیری بعمل آید.

نحوه تعویض شیلنگ رابط (رجوع کنید به تصویر H)

جهت جدا کردن شیلنگ رابط (19)، پیچ گیره شیلنگ (23) را با یک پیچ گوشتی باز کنید و گیره شیلنگ (23) را با شیلنگ رابط (19) بردارید. گیره شیلنگ (23) را بردارید. در انتهای دیگر شیلنگ رابط (19)، محفظه داخلی (24) اتصال شیلنگ (25) را بیرون بکشید. محفظه داخلی (24) را محکم نگه دارید و شیلنگ رابط (19) را بچرخانید و بیرون بکشید. جهت قرار دادن شیلنگ رابط (19) جدید، محفظه داخلی (24) را محکم نگه دارید و شیلنگ رابط جدید (19) را تا انتها به داخل بپیچانید. گیره شیلنگ (23) را روی سمت دیگر شیلنگ رابط (19) نصب کنید. سر پیچ را طوری جاگذاری کنید که بتوانید با یک پیچ گوشتی، گیره شیلنگ (23) را به راحتی در سر سنباده (11) با گشتاوری حدود 2 Nm محکم کنید.

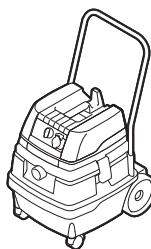
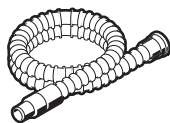
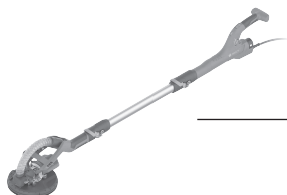

GAS 25 L SFC



Ø 35 mm:
2 607 002 163 (3 m)
2 607 002 164 (5 m)



Ø 35 mm:
2 608 000 570 (3 m)
2 608 000 566 (5 m)

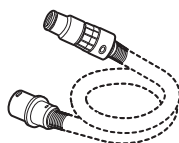

Ø 35 mm:
2 608 000 565 (5 m)



GAS 35 L SFC+
GAS 35 L AFC
GAS 35 M AFC

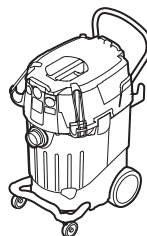

GAS 55 M AFC



2 608 000 767

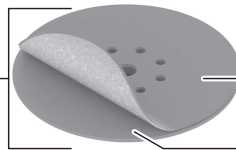

1 619 PB6 088

2 608 000 766
(soft pad set)

2 608 000 765

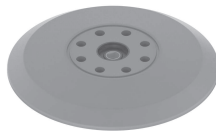
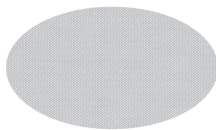

1 619 PB6 052

2 608 000 764
(medium-hard pad)**M480 Net (225 mm)**

2 608 900 707	P80
2 608 900 708	P100
2 608 900 709	P120
2 608 900 710	P150
2 608 900 711	P180
2 608 900 712	P220
2 608 900 713	P240
2 608 900 714	P320
2 608 900 715	P400

de	EU-Konformitätserklärung Trockenbau- schleifer	Sachnummer	Wir erklären in alleiniger Verantwortung, dass die genannten Produkte allen einschlägigen Bestimmungen der nachfolgend aufgeführten Richtlinien und Verordnungen entsprechen und mit folgenden Normen übereinstimmen. Technische Unterlagen bei: *
en	EU Declaration of Conformity Dry wall sander	Article number	We declare under our sole responsibility that the stated products comply with all applicable provisions of the directives and regulations listed below and are in conformity with the following standards. Technical file at: *
fr	Déclaration de conformité UE Ponceuse plaquiste	N° d'article	Nous déclarons sous notre propre responsabilité que les produits décrits sont en conformité avec les directives, règlements normatifs et normes énumérés ci-dessous. Dossier technique auprès de: *
es	Declaración de conformidad UE Lijadora para construcciones en seco	Nº de artículo	Declaramos bajo nuestra exclusiva responsabilidad, que los productos nombrados cumplen con todas las disposiciones correspondientes de las Directivas y los Reglamentos mencionados a continuación y están en conformidad con las siguientes normas. Documentos técnicos de: *
pt	Declaração de Conformidade UE Lixadeira para pré-fabricados	N.º do produto	Declaramos sob nossa exclusiva responsabilidade que os produtos mencionados cumprem todas as disposições e os regulamentos indicados e estão em conformidade com as seguintes normas. Documentação técnica pertencente à: *
it	Dichiarazione di conformità UE Levigatrice a secco	Codice prodotto	Dichiariamo sotto la nostra piena responsabilità che i prodotti indicati sono conformi a tutte le disposizioni pertinenti delle Direttive e dei Regolamenti elencati di seguito, nonché alle seguenti Normative. Documentazione Tecnica presso: *
nl	EU-conformiteitsverklaring Wand- en plafond- schuurmachine	Productnummer	Wij verklaren op eigen verantwoordelijkheid dat de genoemde producten voldoen aan alle desbetreffende bepalingen van de hierna genoemde richtlijnen en verordeningen en overeenstemmen met de volgende normen. Technisch dossier bij: *
da	EU-overensstemmelseserklæring Element- slibemaskine	Typenummer	Vi erklærer som eneansvarlige, at det beskrevne produkt er i overensstemmelse med alle gældende bestemmelser i følgende direktiver og forordninger og opfylder følgende standarder. Tekniske bilag ved: *
sv	EU-konformitetsförklaring Tak- och väggslib	Produktnummer	Vi förklarar under eget ansvar att de nämnda produkterna uppfyller kraven i alla gällande bestämmelser i de nedan angivna direktiven och förordningarnas och att de stämmer överens med följande normer. Teknisk dokumentation: *
no	EU-samsvarserklæring Gipsplatesliper	Produktnummer	Vi erklærer under eneansvar at de nevnte produktene er i overensstemmelse med alle relevante bestemmelser i direktivene og forordningene nedenfor og med følgende standarder. Teknisk dokumentasjon hos: *
fi	EU-vaatimustenmukaisuusvakuutus Väliseinien hiomakone	Tuotenumero	Vakuutamme täten, että mainitut tuotteet vastaavat kaikkia seuraavien direktiivien ja asetusten asiaankuuluvia vaatimuksia ja ovat seuraavien standardien vaatimusten mukaisia. Tekniset asiakirjat saatavana: *
el	Δήλωση πιστότητας ΕΕ Λειαντήρας ξηρής δόμησης	Αριθμός ευρετηρίου	Δηλώνουμε με αποκλειστική μας ευθύνη, ότι τα αναφερόμενα προϊόντα αντιστοιχούν σε όλες τις σχετικές διατάξεις των πιο κάτω αναφερόμενων οδηγιών και κανονισμών και ταυτίζονται με τα ακόλουθα πρότυπα. Τεχνικά έγγραφα στη: *
tr	AB Uygunluk beyanı Alçıpan zımparası	Ürün kodu	Tek sorumlu olarak, tanımlanan ürünün aşağıdaki yönetmelik ve direktiflerin geçerli bütün hükümlerine ve aşağıdaki standartlara uygun olduğunu beyan ederiz. Teknik belgelerin bulunduğu yer: *

pl	Deklaracja zgodności UE Szlifyerka do gipsu „Żyrafa”	Numer katalogowy	Oświadczamy z pełną odpowiedzialnością, że niniejsze produkty odpowiadają wszystkim wymaganiom poniżej wyszczególnionych dyrektyw i rozporządzeń, oraz że są zgodne z następującymi normami. Dokumentacja techniczna: *
cs	EU prohlášení oshodě Sádrokartonářská bruska	Objednací číslo	Prohlašujeme na výhradní zodpovědnost, že uvedený výrobek splňuje všechna příslušná ustanovení níže uvedených směrníc aniž aje vsouladu snásledujícími normami: Technické podklady u: *
sk	EÚ vyhlásenie ozhode Sadrokartonárska brúska	Vecné číslo	Vyhlasujeme na výhradnú zodpovednosť, že uvedený výrobok spĺňa všetky príslušné ustanovenia nižšie uvedených smerníc anariadení aje vsúlade snasledujúcimi normami: Technické podklady má spoločnosť: *
hu	EU konformitási nyilatkozat Szárázépitészeti csiszoló	Cikkszám	Egyedüli felelősséggel kijelentjük, hogy a megnevezett termék megfelelnek az alábbiakban felsorolásra kerülő irányelvek és rendeletek valamennyi idevágó előírásainak és megfelelnek a következő szabványoknak. Műszaki dokumentumok megőrzési pontja: *
ru	Заявление о соответствии ЕС Шлифовальная машина по гипсокартону	Товарный №	Мы заявляем под нашу единоличную ответственность, что названные продукты соответствуют всем действующим предписаниям нижеуказанных директив и распоряжений, а также нижеуказанных норм. Техническая документация хранится у: *
uk	Заява про відповідність ЄС Шліфувальна машина по гіпсокартону	Товарний номер	Мизаявляємо під нашу одноособову відповідальність, що названі вироби відповідають усім чинним положенням нищеозначених директив і розпоряджень, а також нищеозначеним нормам. Технічна документація зберігається у: *
kk	ЕО сәйкестік мағлұмдамасы Қабырғалар мен төбелерге арналған ажарлағыш машина	Өнім нөмірі	Өз жауапкершілікпен біз аталған өнімдер төменде жьылған директикалар мен жарлықтардың тиісті қағидаларына сәйкестігін және төмендегі нормаларға сай екенін білдіреміз. Техникалық құжаттар: *
ro	Declarație de conformitate UE Șlefuitor gips-carton	Număr de identificare	Declarăm pe proprie răspundere că produsele menționate corespund tuturor dispozițiilor relevante ale directivei și reglementărilor enumerate în cele ce urmează și sunt în conformitate cu următoarele standarde. Documentație tehnică la: *
bg	ЕС декларация за съответствие Шлайф машина за гипсокартон	Каталожен номер	С пълна отговорност ние декларираме, че посочените продукти отговарят на всички валидни изисквания на директивите и разпоредбите по-долу и съответства на следните стандарти. Техническа документация при: *
mk	EU-Изјава за сообразност Брусилка за гипсени плочи	Број на дел/артикл	Со целосна одговорност изјавуваме, дека опишаните производи се во согласност со сите релевантни одредби на следните регулативи и прописи и се во согласност со следните норми. Техничка документација кај: *
sr	EU-izjava o usaglašenosti Brusilica za suvu primenu	Broj predmeta	Na sopstvenu odgovornost izjavljujemo, da navedeni proizvodi odgovaraju svim dotičnim odredbama naknadno navedenih smernica u uredba i da su u skladu sa sledećim standardima. Tehnička dokumentacija kod: *
sl	Izjava o skladnosti EU Brusilnik za suho gradnjo	Številka artikla	Izjavljamo pod izključno odgovornostjo, da je omenjen izdelek v skladu z vsemi relevantnimi določili direktiv in uredb ter ustreza naslednjim standardom. Tehnična dokumentacija pri: *
hr	EU izjava o skladnosti Brusilica za suhu gradnju	Kataloški br.	Pod punom odgovornošću izjavljujemo da navedeni proizvodi odgovaraju svim relevantnim odredbama direktiva i propisima navedenima u nastavku i da su skladni sa sledećim normama. Tehnička dokumentacija se može dobiti kod: *

et EL-vastavusdeklaratsioon		Kinnitame ainuvastutajatena, et nimetatud tooted vastavad järgnevalt loetletud direktiivide ja määruste kõikidele asjaomastele nõuetele ja on kooskõlas järgmiste normidega. Tehnilised dokumendid saadaval: *	
Kipsplaadilihvija	ootenumber		
lv Deklarācija par atbilstību ES standartiem		Mēs ar pilnu atbildību paziņojam, ka šeit aplūkoti izstrādājumi atbilst visiem tālāk minētajās direktīvās un rīkojumos ietvertajām saistošajām nostādņēm, kā arī sekojošiem standartiem. Tehniskā dokumentācija no: *	
Reģipša slipmašina	Izstrādājuma numurs		
lt ES atitikties deklaracija		Atsakingai pareiškiame, kad išvardyti gaminiai atitinka visus privalomus žemiau nurodytų direktyvų ir reglamentų reikalavimus ir šiuos standartus. Techninė dokumentacija saugoma: *	
Sienų ir lubų šlifuoכלis	Gaminio numeris		
GTR 550	3 601 GD4 020	2006/42/EC	EN 62841-1:2015
GTR 55-225	3 601 GD4 000	2014/30/EU	EN 62841-2-4:2014
	3 601 GD4 030	2011/65/EU	EN IEC 55014-1:2021
	3 601 GD4 060		EN IEC 55014-2:2021
	3 601 GD4 070		EN IEC 61000-3-2:2019+A1:2021
			EN 61000-3-3:2013+A1:2019
			EN IEC 63000:2018
		 BOSCH	* Robert Bosch Power Tools GmbH (PT/ECS) 70538 Stuttgart GERMANY
		Henk Becker Chairman of Executive Management	Helmut Heinzelmann Head of Product Certification
			
		Robert Bosch Power Tools GmbH, 70538 Stuttgart, GERMANY Stuttgart, 24.11.2021	

Declaration of Conformity

Dry wall sander

GTR 55-225

Article number

3 601 GD4 060**3 601 GD4 070**

We declare under our sole responsibility that the stated products comply with all applicable provisions of the regulations listed below and are in conformity with the following standards.

Technical file at: Robert Bosch Ltd. (PT/SOP-GB), Broadwater Park, North Orbital Road, Uxbridge UB9 5HJ, United Kingdom

The Supply of Machinery (Safety) Regulations 2008
The Electromagnetic Compatibility Regulations 2016
The Restriction of the Use of Certain Hazardous Substances in
Electrical and Electronic Equipment Regulations 2012

EN 62841-1:2015

EN 62841-2-4:2014

EN IEC 55014-1:2021

EN IEC 55014-2:2021

EN IEC 61000-3-2:2019+A1:2021

EN 61000-3:2013+A1:2019

EN IEC 63000:2018

**BOSCH**

Robert Bosch Power Tools GmbH, 70538 Stuttgart, Germany
represented (in terms of the above regulations) by
Robert Bosch Limited, Broadwater Park, North Orbital Road,
Uxbridge UB9 5HJ, United Kingdom

Vonjy Rajakoba
Managing Director - Bosch UK

Martin Sibley
Head of Sales Operations and Aftersales

Robert Bosch Ltd. Broadwater Park, North Orbital Road, Uxbridge UB9 5HJ, United Kingdom, as authorised representative
acting on behalf of Robert Bosch Power Tools GmbH, 70538 Stuttgart, Germany

Place of issue: Uxbridge

Date of issue: 22/10/2021